

Röjsågstillbehör SSBC Bruksanvisning

Översättning av bruksanvisning i original

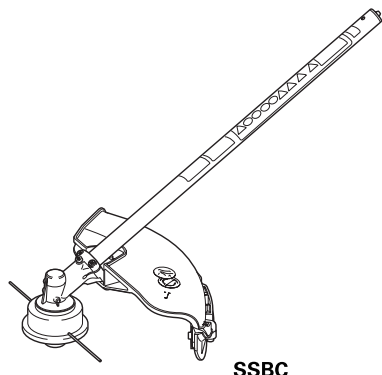

För säker användning av röjsågstillbehöret

- Läs igenom denna bruksanvisning och motorenhetens (säljs separat) bruksanvisning och skaffa dig en god förståelse av innehållet i dessa innan du använder röjsågen.
- Om du inte har någon bruksanvisning till motorenheten kan du köpa en av återförsäljaren.
- Förvara denna bruksanvisning och motorenhetens bruksanvisning på en säker och lättillgänglig plats.

Innehåll

Viktig information	2
1. Säkerhet	4
1.1 Varningar	4
1.2 Allmänna försiktighetsåtgärder	6
1.3 Säkerhetsanordningar och skydd	13
1.4 Skyddsutrustning	14
1.5 Buller	14
1.6 Vibration	14
2. Översikt	15
2.1 Namn på delar och deras funktion	15
2.2 Specifikation	15
2.3 Medföljande material	16
2.4 Tillval (säljs separat)	16
2.5 Modell och serienumrets plats	17
2.6 Förbrukningsartiklars	17
3. Montering och justering	18
3.1 Monteringsmetod	18
3.2 Montering av deflektor (endast för Australien)	21
3.3 Montering av trimmerhuvud med nylonlina	22
4. Drift	23
4.1 Transportmetod	23
4.2 Kontroll före användning	25
4.3 Start och stopp	26
4.4 Försiktighetsåtgärder vid drift	27
4.5 Klippning	29
4.6 Lossa nylonlinan	30
4.7 Åtgärder efter drift	31
5. Underhåll	31
5.1 Dagligen	32
5.2 Var 20:e timma eller var 3:e månad	32
5.3 Utifrån behov	33
6. Förvaring	36
7. Avfallshantering	38
8. Montering av 3-tandad klinga (tillval)	39
9. Felsökning	41
10. Kundenservice	42
11. Teknisk information	43
EG-försäkrän om överensstämmelse (Gäller endast Europa)	44

Viktig information

Avsett ändamål

Denna produkt (hädanefter nämnd som tillbehöret) är utformad för att fästas på motorenheten (som köps separat) för att klippa gräs, ogräs och snår. Röjsågen ska monteras på vår godkända motorenhet. Använd endast röjsågen för avsedda ändamål och på ett korrekt sätt.

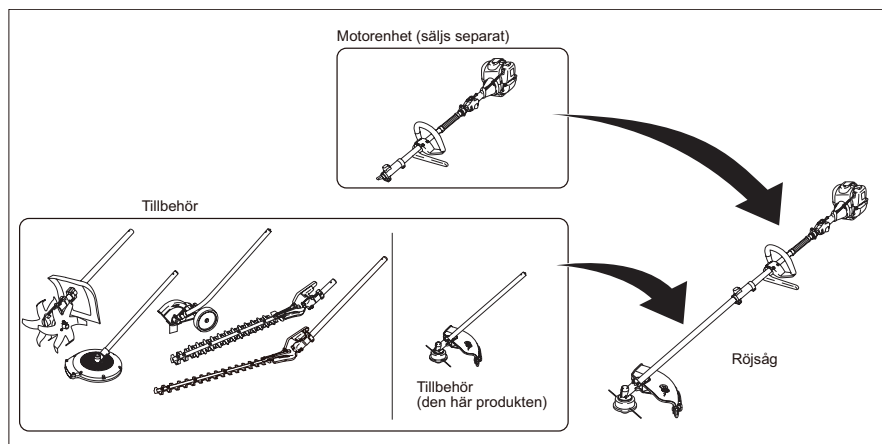

Allmänt

- Detta tillbehör har ett trimmerhuvud med nylonlina som standard.
Man kan även använda trimmerhuvudet med nylonlina tillsammans med en 3-tandad klinga (tillval).
- När man använder den 3-tandade klingan (tillbehör), ska man använda en originalsats för klingan (utformad för att användas i Australien) eller originaldelar. Innan man använder den 3-tandade klingan som utformats för användning i Australien, ska man läsa bruksanvisningen för klingan som utformats för användning i Australien noggrant och förstå innehållet.
- I denna bruksanvisning används uttrycket "skärande delar" som en allmän benämning för delar som trimmerhuvud med nylonlina och 3-tandad klinga (tillval). Vid beskrivning av specifikt innehåll för den 3-tandade klingan (tillval) används uttrycket "3-tandad klinga (tillval)" som identifiering.
- Se bruksanvisning för motorenhet för mer information om hantering av motorenheten.
- När man använder röjsågen ska man följa alla tillämpbara säkerhetsföreskrifter, standarder och regelverk i det område där röjsågen används.
Röjsågen är utformad och tillverkad i enlighet med standarder och regelverk som gäller i inköpslandet, förutsatt att den endast används i inköpslandet. Den är inte i enlighet med standarder och regelverk i andra länder. Exportera inte eller sälj röjsågen till andra länder, eftersom samma språk inte gäller där.
- Före användning ska denna bruksanvisning och motorenhetens bruksanvisning läsas igenom noggrant och man ska ha en god förståelse av innehållet. En person som inte känner till och förstår innehållet i denna bruksanvisning ska inte använda röjsågen.
- Utför inga andra åtgärder än de som beskrivs i denna bruksanvisning och i motorenhetens bruksanvisning.

Viktiga försiktighetsåtgärder för säker drift

- NIKKARI Co., Ltd. (hädanefter benämnt som NIKKARI) kan inte förutse alla risker som kan uppstå vid användning av röjsågen. Därför ska man även ta hänsyn till allmänna säkerhetsföreskrifter som inte nämns i denna bruksanvisning och motorenhetens bruksanvisning för att förhindra att olyckor inträffar när röjsågen används.
- Röjsågen är ett höghastighetsskärverktyg. För att minska risken för personskador ska särskilda försiktighetsåtgärder observeras. Om den används på ett vårdslöst eller olämpligt sätt kan den skärande delen komma i kontakt med händer och andra kroppsdelar, vilket kan orsaka mycket allvarliga skador såsom amputering av händer och fingrar.

Viktiga försiktighetsåtgärder i bruksanvisningen

- Denna bruksanvisning skyddas av lagen om upphovsrätt och alla rättigheter förbehålles. Denna bruksanvisning, som helhet eller delar av den, får inte kopieras, översättas eller reproduceras till ett elektroniskt eller maskinläsbart medium utan att NIKKARI gett sitt samtycke.
- Innehållet i denna bruksanvisning och motorenhetens bruksanvisning kan ändras utan föregående meddelande.
- Bilder och siffror i denna bruksanvisning kan skilja sig något från din röjsåg.
- Vid överlåtelse eller uthyrning av röjsågen, ska man se till att god förståelse av innehållet i denna bruksanvisning och motorenhetens bruksanvisning vidarebefordras innan något arbete utförs. Se till att kunden får en bruksanvisning för motorenheten som tillbehöret ska monteras på.
- Om denna bruksanvisning eller motorenhetens bruksanvisning tappas bort, ska en ny beställas från återförsäljaren omgående.
- Om du har frågor angående beskrivningar i denna bruksanvisning eller motorenhetens bruksanvisning, ska du kontakta återförsäljaren.

1. Säkerhet



1.1 Varningar

För korrekt användning av rörsågen ska man följa instruktionerna i denna bruksanvisning. Varningsskyltar sitter på riskfyllda områden eller i deras närhet. Varningsskyltarna i denna bruksanvisning är indelade utifrån grad av risk så som visas i tabellen nedan.



1.1.1 Beskrivning av varningar

Signalorden i denna bruksanvisning är indelade så som visas nedan. Om man inte respekterar signalordets varning, kan allvarliga eller dödsfall inträffa.

■ Signalordens innebörd

 FARA	Anger en omedelbart riskfylld situation som, om den inte undviks, leder till dödsfall eller allvarliga skador.
 VARNING	Anger en potentiellt riskfylld situation som, om den inte undviks, kan leda till dödsfall eller allvarliga skador.
 FÖRSIKTIGHET	Anger en potentiellt riskfylld situation som, om den inte undviks, kan leda till skador på personer eller egendom.
►►Obs!	Anger viktig eller användbar information.

■ Symbolernas innebörd

	Försiktighetssymbol	Anger att en riskfylld situation kan uppstå om man inte följer instruktionerna. Riskerna anges med bilder inuti symbolen.
	Förbudssymbol	Anger förbud av en farlig åtgärd. Förbudna åtgärder anges med bilder inuti eller av symbolen.
	Påbudssymbol	Anger påbud av åtgärder. Åtgärder som anmodas visas med bilder inuti symbolen. Denna åtgärd krävs för att undvika risker.

1.1.2 Varningsskyltar

■ Försiktighetsåtgärder vid hantering

- Denna röjsåg har varningsskyltar som anger viktiga försiktighetsåtgärder. Se till att du förstår varningsskyltarnas innebörd ordentligt och arbeta i en säker miljö utan risk för olyckor eller misstag.
- Använd inte röjsågen förrän du förstått varningsskyltarnas innebörd ordentligt. Om du inte förstår innebörden, ska du kontakta återförsäljaren.
- Observera varningsskyltar och varningsmeddelanden i bruksanvisningen vid alla tillfällen då röjsågen används.
- Ta inte bort eller förstör varningsskyltarna. Rengör inte heller varningsskyltarna med lösningsmedel.
- Måla inte över varningsskyltarna om röjsågen målas om.
- Om varningsskyltarna blir oläsliga, skadade eller lossnar, ska du köpa nya från återförsäljaren och fästa dem i enlighet med "■ Fästyta för varningsskyltar".

■ Fästyta för varningsskyltar

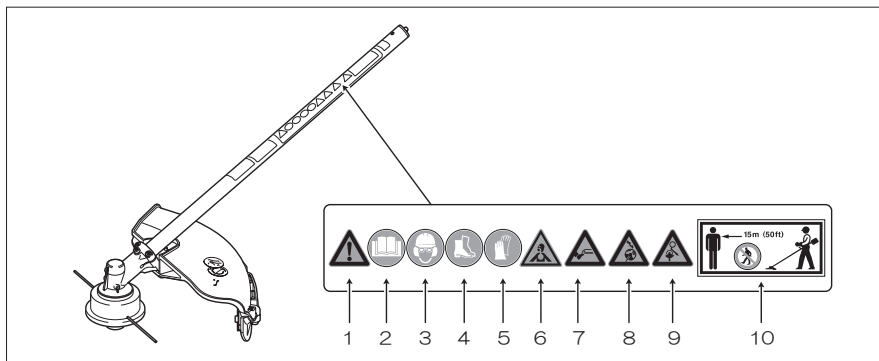

1	Kontrollera att det är rätt varningsskyltar och var uppmärksam på dem.
2	Se till att du läst och förstått bruksanvisningen helt och håller före användning.
3	Använd skyddsutrustning för ögon, öron och huvud under drift.
4	Använd skyddsskor (robusta skor med halkfria sulor) vid drift.
5	Använd handskar vid drift.
6	Giftig koloxid finns i avgaserna. Använd endast i välventilerade utrymmen.
7	Var försiktig så att du inte skadar dina ben med skärningstillbehöret.
8	Var uppmärksam på föremål som kan slungas ut från skärtillbehöret. Använd inte röjsågen om deflektorn är borttagen.
9	Slå inte den skärande delen mot något hårt. De skärande delarna kan studsas tillbaka.
10	Människor och djur får inte befinna sig inom en radie på 15 meter från röjsågen när den är i drift.

1.2 Allmänna försiktighetsåtgärder

1.2.1 Övergripande försiktighetsåtgärder

När du använder röjsågen ska du följa försiktighetsåtgärderna i motorenhetens bruksanvisning utöver följande försiktighetsåtgärder.

FARA



Använd inte för att kapa grenar eller liknande.

* Du kan få kapade grenar och röjsågen i huvudet, vilket kan leda till skador.

Använd inte röjsågen om du är trött eller påverkad av alkohol eller andra medel.

* Då kan du inte hantera röjsågen på ett korrekt sätt, vilket kan leda till allvarliga skador.

Använd inte röjsågen om deflektorn är borttagen.

* Då kan stenar eller andra föremål slungas ut och orsaka allvarliga skador.



Se till att vredet vid anslutningen är åtdraget när röjsågen monteras.

* Tillbehöret kan lossna och orsaka allvarliga skador.

VARNING



Använd inte röjsågen för att klippa något annat än gräs.

* Det kan leda till oväntade skador eller skada röjsågen.

Låt inte minderåriga använda röjsågen.

* Det kan leda till allvarliga skador.

Modifiera inte röjsågen.

* Det kan ge försämrade prestanda, vilket kan leda till allvarliga olyckor på grund av nedsatt säkerhet.

Montera inte en motorenhet som inte är godkänd på röjsågen.

* Röjsågen kan lossna under användning och orsaka allvarliga skador.

Ta inte bort säkerhetsanordningar.

* Allvarliga olyckor kan inträffa på grund av nedsatt säkerhet.

Rör inte vid den skärande delen under drift.

* Det kan leda till skador.



Om man hyr ut eller överläter röjsågen till en tredje part, ska bruksanvisningen och tillhörande material följa med.

* Annars kan en allvarlig olycka inträffa.



1.2.2 Försiktighetsåtgärder för kläder

⚠ VARNING

	Använd hjälm under transport eller gräsklippning. * Annars riskerar du skador på huvudet.
	Ha lämplig skyddsutrustning när du använder röjsågen. * Annars riskerar du skador.
	Ha på dig skyddsglasögon när du använder röjsågen. Ansiktsskydd (eller ansiktsskärm) rekommenderas även. * Om detta inte används, riskerar du ögonskador på grund av sand, stenar eller liknande som slungas ut.
	Använd hörselskydd, till exempel hörselkåpor, när röjsågen är i drift. * Annars kan det leda till nedsatt hörsel på grund av motorljudet.

1.2.3 Försiktighetsåtgärder före drift

⚠ FARA

	Låt aldrig barn eller djur vara inom röjsågens arbetsområde (inom 15 m). * Då kan en allvarlig olycka inträffa.
	Använd inte röjsågen i närheten av en elkabel. * Det kan leda till elstötar.
	Kontrollera att röjsågen fungerar normalt, att den inte är trasig och att det inte fattas några delar innan du sätter igång den. Titta i synnerhet efter lösa anslutningar, skruvar eller muttrar samt om det förekommer bränsleläckage. * Annars riskerar du en allvarlig olycka.
	Före drift, eller om röjsågen slår emot något hårt såsom stenar, ska du se till att vredet på motorenhetens anslutningar inte är lös. * Annars finns risk att röjsågen lossnar.
	Se till att vredet sätts tillbaka till angivet läge när röjsågen monteras. * Annars kan röjsågen lossna.

⚠ VARNING

	Före/efter gräsklippningen ska du kontrollera den skärande delens skick samt fästsruvar och fästmuttrar. * Om den har sprickor eller om fästelementen sitter löst, kan klingan på den skärande delen trilla av och delar av klingan kan orsaka personskador. Dessutom kan tillbehöret lossna.
---	---

VARNING



Om det finns hinder (kablar m.m.), som inte kan tas bort, i närheten av grenar som ska kapas, ska grenarna kapas försiktigt så att klingan inte kommer i kontakt med dessa hinder under klippningen.

* Annars riskerar du att ramla till följd av sammanstötningen och komma i kontakt med klingan, vilket kan leda till allvarliga skador. Eller så kan små delar av hindret slungas upp i dina ögon, vilket kan leda till skador eller att du förlorar synen.

FÖRSIKTIGHET



Om klingans kant är slö eller skadad ska röjsågen inte användas.

* Då riskerar du skador på motor och maskin på grund av överhettning.



Vid arbete i närheten av bilar eller byggnader, ska saker som ligger i närheten avlägsnas från arbetsområdet.

Täck över saker som inte går att flytta med robusta överdrag eller arbeta inte på detta område.

* Om man arbetar i närheten av bilar och byggnader kan grus eller liknande slungas ut och orsaka skador.

Kontrollera om det finns några hinder (tomma behållare, kablar, stenar, snören m.m.). Ta bort eventuella hinder innan du använder röjsågen.

* Utslungade delar från en skadad klinga kan orsaka skador och olyckor. Främmande föremål såsom kablar eller snören kan fastna i klingan, vilket kan skada klingan eller kuggjulen.

1.2.4 Försiktighetsåtgärder vid igångsättning

FARA



Röjsågen ska sättas igång på ett fast och halkfritt underlag.

* Annars riskerar du att den faller, vilket kan leda till allvarliga skador.

VARNING



Se till att röjsågen startas och används av en och samma person.

* Om den används av mer än en person, kan den felhanteras och komma i kontakt med människor eller föremål, vilket kan leda till skador.

FÖRSIKTIGHET





När röjsågen sätts igång ska man se till att den skärande delen inte är i kontakt med marken eller andra hinder.



* Då kan man ramla omkull och skadas allvarligt om man kommer i kontakt med den skärande delen. Det kan även leda till att föremål slungas upp, vilket kan leda till att man till exempel förlorar synen.

1.2.5 Försiktighetsåtgärder vid drift

FARA

	<p>Använd inte röjsågen om du inte har bra fotfäste, som till exempel på en stege, i ett träd, på ett flak eller något annat instabilt underlag.</p> <p>* Då riskerar du att falla omkull, tappa röjsågen eller komma i kontakt med den skärande delen till följd av olämplig hantering, vilket kan leda till olyckor.</p>
	<p>Vid gräsklippning ska du sätta upp en skylt på en lämplig plats så att andra personer håller sig på 15 m avstånd från arbetsområdet.</p> <p>* Annars kan en allvarlig olycka inträffa.</p> <p>Se till att du använder skärande delar som specificerats av återförsäljaren.</p> <p>* Vid användning av andra delar än de specificerade, kan den skärande delen skadas eller så kan den lossna, vilket kan leda till att användaren skadas.</p>

VARNING

	<p>Använd inte röjsågen i ett slutet utrymme.</p> <p>* Avgaser skadar hälsan.</p> <p>Använd inte röjsågen om sikten är dålig, till exempel sent på kvällen eller tidigt på morgonen.</p> <p>* Det kan leda till olyckor om man stöter på föremål eller faller omkull.</p> <p>Använd inte röjsågen oavbrutet under lång tid.</p> <p>* Om den används oavbrutet under lång tid, kan man få vita fingrar av vibrationerna.</p> <p>Använd inte röjsågen med bara den ena handen.</p> <p>* Då kan du tappa röjsågen eller komma i kontakt med den skärande delen genom olämplig hantering, vilket kan leda till olyckor.</p> <p>Om den skärande delen börjar röra på sig vid tomgång, ska röjsågen inte användas.</p> <p>* Då kan olyckor inträffa.</p> <p>Klipp inte gräs vid en position som är högre än din midja när du använder röjsågen.</p> <p>* Då kan du inte hålla i röjsågen ordentligt, eller så kan du tappa balansen, vilket kan leda till huvudskador.</p> <p>Låt inte den skärande delen slå emot något hårt såsom stenar, stubbar eller stolpar.</p> <p>* Då kan den slå tillbaka och skada användaren eller personer och egendom i närheten.</p>
	<p>Koncentrera dig på arbetet och prata inte med någon annan under gräsklippningen.</p> <p>Stoppa motorn om du behöver göra något annat.</p> <p>* Koncentrera dig på gräsklippningen så att du slipper riskera skador på grund av att du inte varit tillräckligt uppmärksam.</p> <p>Avlägsna hinder och var noga med hur du går när du använder röjsågen.</p> <p>* Om underlaget är instabilt kan en olycka inträffa på grund av att man ramlar eller snubblar.</p>

VARNING



Se till att den skärande delen inte är skadad och att bultar/muttrar inte är lösa efter att den skärande delen stött emot något hårt.

* Delar av den skärande delen eller hela den skärande delen kan flyga iväg och orsaka skador på användaren.

När man vänder eller ändrar position ska man röra sig långsamt så att den skärande delen inte kommer i kontakt med människor och föremål i närheten.

* Då kan person- eller egendomsskador uppstå genom kontakt med den skärande delen, eller så kan användaren falla omkull genom att utrustningen slår tillbaka.

Använd selen.

* Om man tappar röjsågen vid ett bakslag finns det risk att användarens händer eller fingrar skadas allvarligt av den skärande delen.

Om den skärande delen stannar på grund av att den trasslat in sig med snören, kablar, gräs eller dylikt, ska dessa avlägsnas, men se först till att motorn är avstängd och att den skärande delen är helt stoppad.

* När motorhastigheten ökar, kan händer och fingrar skadas allvarligt av den skärande delen.

FÖRSIKTIGHET



Om snören, kablar eller gräs m.m. fastnat i den skärande delen ska dessa tas bort.

* Om den skärande delen används under sådana omständigheter kommer tätningen att lossna, vilket kan orsaka skador.

1.2.6 Försiktighetsåtgärder vid underhåll

FARA



Kontakta återförsäljaren för slipning av den 3-tandade klingan (tillval).

* Om kunden slipar den 3-tandade klingan själv, kan den gå sönder eller lossna, vilket kan leda till skador.

VARNING



Stoppa motorn och ta bort röjsågen från motorenheten före underhåll, reparation eller rengöring.

* Om motorn startar under arbetet, kan händer och fingrar skadas allvarligt av rörliga delar eller den skärande delen.

Utför inte annat underhålls- eller reparationsarbete än det som beskrivs i bruksanvisningen. Be återförsäljaren om hjälp.

* Annars kan olyckor inträffa.

Stoppa motorn och ta bort röjsågen från motorenheten före justering eller byte av den skärande delen.

* Annars, riskerar du att händer och fingrar skadas allvarligt av den skärande delen.

FÖRSIKTIGHET



Använd skyddshandskar när du hanterar den skärande delen, till exempel vid byte.

* Annars riskerar du att händer och fingrar skadas allvarligt av de skärande delarna.

Använd avsett fett (JX Nippon Oil & Energy: MOLYNOC No.2).

* I annat fall kan kuggjul etc. skadas

1.2.7 Försiktighetsåtgärder vid felsökning

FARA



Stoppa motorn och ta bort röjsågen från motorenheten när du ska utföra felsökning.

* Om motorn startar under arbetet, kan händer och fingrar skadas allvarligt av rörliga delar eller den skärande delen.

1.2.8 Försiktighetsåtgärder vid transport

VARNING



Transportera inte röjsågen på en cykel eller motorcykel.

* Om man tappar röjsågen kan det leda till att användaren eller röjsågen skadas.



Vid transporterering av röjsågen ska man använda lämpliga kläder och skyddsutrustning.

* Annars kan det leda till skador.

Stoppa motorn och se till att den skärande delen stannat innan röjsågen transporteras.

Vid transport av 3-tandad klinga (tillbehör) ska transportskyddet (tillval) monteras.

* Om kroppen, händer eller fingrar kommer i kontakt med den skärande delen riskerar man allvarliga skador.

Vid transport av röjsågen ska man fästa den på selen eller hålla den i balans med riggröret.

* Annars kan röjsågen falla omkull, vilket kan leda till att röjsågen skadas.

Avlägsna hinder och var noga med hur du går när du transporterar röjsågen.

* Om underlaget är instabilt kan en olycka inträffa på grund av att man ramlar eller snubblar.

Innan man transporterar röjsågen ska man lägga den baktill på en lastbil eller liknande, ta bort röjsågen från motorenheten och fästa den så att den ligger på plats.

* Annars kan röjsågen ramlar av, vilket kan leda till att röjsågen skadas.

1.2.9 Försiktighetsåtgärder vid förvaring

VARNING



Om man förvarar röjsågen med rörlockets krok fäst på röret etc., ska man inte dra eller vrida på röjsågen.

Eller så kan man fästa det på ett fast stag som är tillräckligt starkt.

* Annars riskerar du att den ramlar ner, vilket kan leda till skador.

FÖRSIKTIGHET



Vid förvaring av 3-tandad klinga (tillbehör) ska transportskyddet (tillbehör) monteras på den 3-tandade klingan (tillbehör).

* Annars kan användaren skadas vid kontakt med den 3-tandade klingan (tillval), och till och med skadas allvarigt om han/hon skulle ramla på den 3-tandade klingan (tillval).

Förvara röjsågen så att barn och djur inte kan komma åt det.

* Annars kan användaren skadas vid kontakt med den 3-tandade klingan (tillval), och till och med skadas allvarigt om han/hon skulle ramla på den 3-tandade klingan (tillval).

1.2.10 Försiktighetsåtgärder vid smörjning

FARA



Förvara smörjmedlet utom räckhåll för barn.

Förvara smörjmedel i behållare så att det inte spills ut. Det ska även finnas information om behållarens innehåll.

* Om man skulle råka få i sig smörjmedel leder det till att man mår dåligt.

FÖRSIKTIGHET



Släng inte smörjmedel i vattendrag, i havet eller på marken.

* Det kan förorena miljön.

1.3 Säkerhetsanordningar och skydd

1.3.1 Säkerhetsanordningar (stoppanordningar)

För att stoppa röjsågen vid en olycka eller vid funktionsfel ska man använda start/stopp anordningen nedan och stoppa driften av den skärande delen.

Det finns ett gasreglage och en start/stopp-knapp på motorenheten som fungerar som stoppanordningar. Se motorenhetens bruksanvisning för mer information.

1.3.2 Säkerhetsanordningar (snabbutlösning)

Vid en olycka eller vid felfunktion kan röjsågen lossas från selen med hjälp av en snabbutlösningsanordning.

Se motorenhetens bruksanvisning för mer information.

1.3.3 Skydd (transportskydd (tillval))

Om man har en 3-tandad klinga (tillval) ska man montera transportskyddet på röjsågen vid transport eller förvaring för att förhindra att en olycka inträffar genom att någon kommer i kontakt med den 3-tandade klingan (tillval).

Montera skyddet så som visas i den högra bilden.

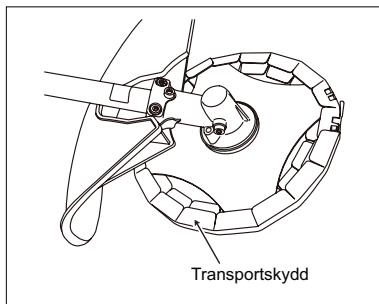

1.4 Skyddsutrustning

När man använder röjsågen för klippning ska alltid följande skyddsutrustning användas.

- (a) hjälm
- (b) Arbetskläder (långärmad jacka och långbyxor i tåligt material)
- (c) Skyddsskor (robusta skor med halkfria sulor) (skyddsskor med stålförstärkning vid tårna rekommenderas.)
Benskydd
- (d) Handskar (robusta, halkfria handskar)
- (e) Skyddsglasögon
- (f) Ansiktsskydd (eller visir) (rekommenderas tillsammans med skyddsglasögon)
- (g) Hörselskydd

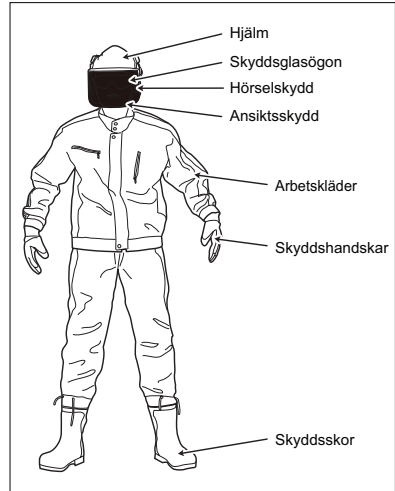

►► Obs!

- Använd ögonskydd (eller skyddsglasögon), öronproppar (eller hörselkåpor) och robust huvudbonad m.m. som uppfyller gällande standarder.
- Ha inga smycken på dig.
- Sätt upp långt hår.
- Om jackan eller byxorna är vida ska man dra åt vid ärmslut och fällar.

1.5 Buller

Det finns risk för att röjsågens buller kan ge permanenta hörselskador.

Om man arbetar med röjsågen ska man använda hörselskydd, till exempel hörselkåpor.

Om man använder röjsågen ofta ska man göra regelbundna hörselundersökningar.

Och man måste vara försiktig när man använder hörselskyddsutrustningen. Du hör inte höga rop och larm lika bra.

1.6 Vibration

Vibrationerna från röjsågen kan leda till vita fingrar (Raynauds fenomen) eller karpaltunnelsyndrom. Det leder till svullnad och smärtor eller att handens nerver påverkas och att handen får nedsatt funktion.

För att förebygga den här typen av problem ska man inte använda tillbehöret oavbrutet under lång tid. Man ska ta pauser när det behövs.

2. Översikt

2.1 Namn på delar och deras funktion

Röjsågen är ett tillbehör som monteras på motorenheten (säljs separat).

Följande är en beskrivning av tillbehöret och namn och funktion för varje del.

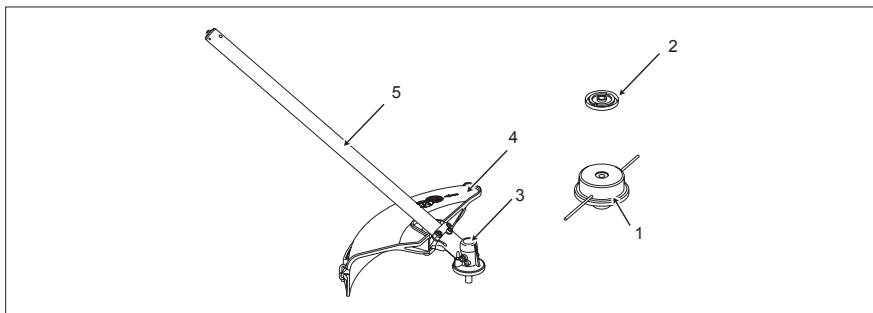

Antal	Namn	Beskrivning
1	Trimmerhuvud med nylonlina	Roterar i hög hastighet och klipper gräs, ogräs och snår m.m. med nylonlinan. Nylonlinan roterar moturs sett från användaren.
2	Trimmerhuvudhållare	För att montera trimmerhuvudet med nylonlina i växelhuset.
3	Växelhus	Ansluten till klippsektionen. Ändrar kraftöverföringsvinkel från kraftöverföringsaxeln så att hastigheten minskar.
4	Deflektor	Skyddar så att gräs, stenar och sand inte flyger omkring när de träffas av nylonlinan. Den skär även av nylonlinorna i trimmerhuvudet med nylonlina så att de blir lika långa.
5	Riggrör	Det är huvudenheten. Kraftöverföringsaxeln är inuti detta rör.

2.2 Specifikation

■ Standardspecifikation

Del		Specifikation
Trimmerhuvud med nylonlina (medföljande material)	Diameter (mm)	φ 420
3-tandad klinga (sats med klinga för Australien)	UMBK-425	φ 230 4T
3-tandad klinga (sats med klinga för Australien)	UMBK-435	φ 255 4T
3-tandad klinga (europamodell)		φ 255 3T





►► Obs!

- Satsen med 3-tandad klinga säljs separat. För originaldelnummer, kontakta återförsäljaren.

2.3 Medföljande material

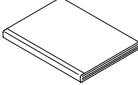
Följande ingår i det medföljande materialet. Se motorenhetens bruksanvisning när det gäller motorenheten.

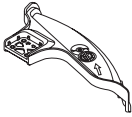



■ Medföljande material

Bruksanvisning (detta dokument) 	Trimmerhuvud med nylonlina 	Trimmerhuvudhållare 
Deflektor (endast för Australien) 	Platta (endast för Australien) 	Fast skruv (endast för Australien) 4 st. 

2.4 Tillval (säljs separat)

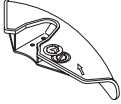
►► Obs!

- Tillvalsdelar skiljer sig åt beroende på marknad och specifikation. När man använder den 3-tandade klingan som är avsedd för Australien, ska man titta i bruksanvisningen för 3-tandad klinga som ska användas i Australien.
- För delnummer, kontakta återförsäljaren.

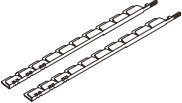
Deflektor för 3-tandad klinga 	3-tandad klinga  Formen skiljer sig åt beroende på specifikationen.	Klinghållare 	Mutterskydd 
Mutter 	Transportskydd 		

2.5 Modell och serienumrets plats

Denna bruksanvisning är för tillbehör till modell i samma serie.

Kontrollera modellen på ditt tillbehör på namnskylden som sitter på maskinen och läs de motsvarande avsnitten.

Skriv upp serienummer (se "10. Service efter försäljning"). Du behöver serienummer vid beställning av delar och vid tekniska frågor eller garantifrågor.

►►Obs!



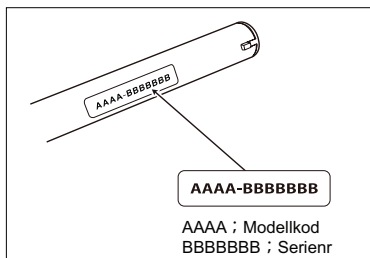

- Modellkoden är ett fyrsiffrigt tal för hantering. Modellkoden skiljer sig från modellnamnet.



2.6 Förbrukningsartiklars

Följande förbrukningsartiklar finns för detta tillbehör.

Kontakta återförsäljaren för byte.

Hållare	Linkapare	Trimmerhuvudhållare	Trimmerhuvud med nylonlina
	 (för Australien) (för Europa)		

3. Montering och justering

3.1 Monteringsmetod

VARNING



Stäng av motorn före montering eller borttagning.

* Om motorn startar under arbetet, kan händer och fingrar skadas allvarligt av rörliga delar eller den skärande delen.

3.1.1 Kombination med motorenhet

VARNING



Montera inte en motorenhet som inte är godkänd på röjsågen.

* Röjsågen kan lossna under användning och orsaka allvarliga skador.

Röjsågen kan endast monteras på vår godkända utrustning (se nedan).

För information, se tabellen nedan.

Tillverkare	Vår godkända motorenhet
Thai Honda Manufacturing Co., Ltd.	UMC425E
Thai Honda Manufacturing Co., Ltd.	UMC435E
Thai Honda Manufacturing Co., Ltd.	UMC425U
Thai Honda Manufacturing Co., Ltd.	UMC435U

3.1.2 Anslutning

- 1** Lossa vredet [1] på motorenhetens anslutningar.

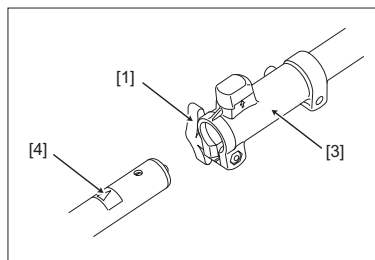

- 2** Passa in tappen (utstickande delen) [2] vid änden av röret med skåran i höljet [3] och för in det fram till etikettens [4] plats.

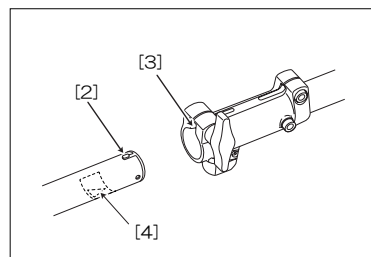

- 3** Se till att positioneringsknappen [5] sänks till ursprungsläget och dra sedan åt vredet [1] på motorenhetens anslutningar.

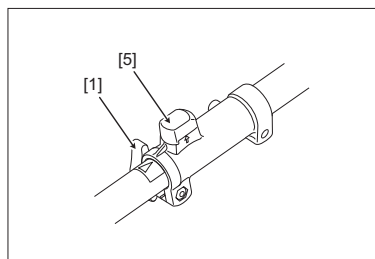

3.1.3 Borttagning

- 1** Lossa vredet [1] på motorenhetens anslutningar.

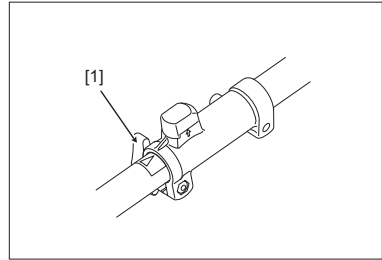

- 2** Lyft positioneringsknappen [5] och vrid den.

När positioneringsknappen lyfts kan den roteras både medurs och moturs i 90°.

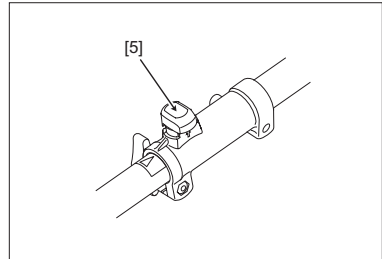

- 3** Dra ut riggröret [6].

Om det är svårt att ta bort riggröret, håller du det så att rörsågen är parallellt med röret på motorenheten och drar därefter ut det.

- 4** Vrid positioneringsknappen [5] tills den kommer till mitten.

När positioneringsknappen är tillbaka till mitten lossas den nedåt.

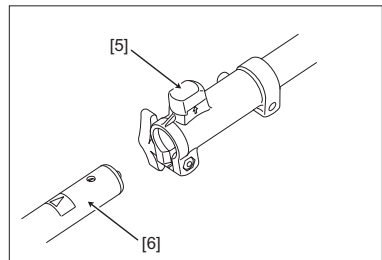

3.2 Montering av deflektor (endast för Australien)

Följ proceduren nedan för att montera deflektorn (för Australien).
Om klingorna medföljer ska de tas bort innan detta arbete påbörjas.

►►Obs!

- När det gäller rövsågstillbehöret för Europa, så är deflektorn redan monterad. Ta inte bort spridningsskyddet. Om deflektorn är skadad ska du kontakta återförsäljaren.

1 Sätt start/stopp-knappen på OFF (O-sidan) för att stoppa motorn.

2 Ta bort rövsågen från motorenheten.

3 Ta på dig skyddshandskar.

4 Montera deflektorn (för Australien) [2] och plattan [3] och fäst växelhuset [1] genom att dra åt den med den fasta skruven [4] (4 st.).

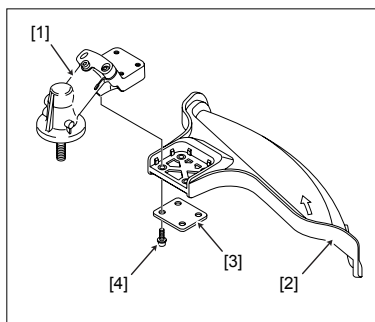

3.3 Montering av trimmerhuvud med nylonlina

⚠ FARA



Se till att du använder skärande delar som specificerats av återförsäljaren.

* Vid användning av andra delar än de specificerade, kan den skärande delen skadas eller så kan den lossna, vilket kan leda till att användaren skadas.

Läs igenom "1.2 Allmänna försiktighetsåtgärder" ordentligt innan du monterar trimmerhuvudet med nylonlina. Montera trimmerhuvudet med nylonlina och andra delar enligt följande:

1 Sätt start/stopp-knappen på OFF (O-sidan) för att stoppa motorn.

2 Ta bort röjsågen från motorenheten.

3 Ta på dig skyddshandskar.

4 Ta bort främmande föremål såsom gräs och stenar som samlats i del A på växellådan [1].

►► Obs!

- Om man kör med främmande föremål som ansamlats kan växellådan skadas, vilket kan leda till allvarliga skador.

5 Sätt trimmerhuvudhållaren [2] på den utgående axeln [3].

6 Sätt i en nyckel av typ L [5] i hålet [6] för att fästa växellådan och vrid den moturs för att dra åt.

►► Obs!

- Riktningarna för att dra åt/lossa trimmerhuvudet med nylonlina [4] är motsatta jämfört med vanliga muttrarna.

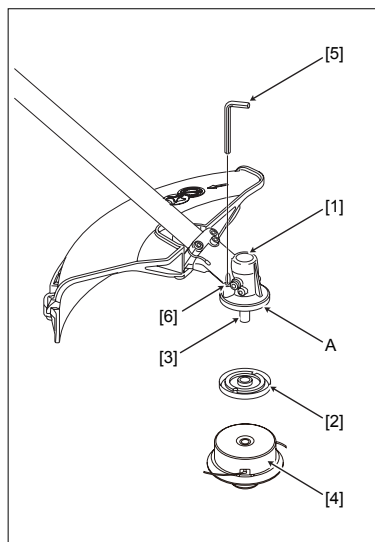

4. Drift

VARNING



Ha lämplig skyddsutrustning när du använder röjsågen.

* Annars riskerar du skador.

4.1 Transportmetod

VARNING



Transportera inte röjsågen på en cykel eller motorcykel.

* Om man tappar röjsågen kan det leda till att användaren eller röjsågen skadas.



Stoppa motorn och se till att den skärande delen stannat innan röjsågen transporteras.

Vid transport av 3-tandad klinga (tillbehör) ska transportskyddet (tillval) monteras.

* Om kroppen, händer eller fingrar kommer i kontakt med den skärande delen riskerar man allvarliga skador.

Om man ska transportera röjsågen ska man fästa den på selen eller hålla den i balans med riggröret.

* Annars kan röjsågen falla omkull, vilket kan leda till att röjsågen skadas.

Avlägsna hinder och var noga med hur du går när du transporterar röjsågen.

* Om underlaget är instabilt kan en olycka inträffa på grund av att man ramlar eller snubblar.

Innan man transporterar röjsågen ska man lägga den baktill i en lastbil eller liknande, ta bort röjsågen från motorenheten och fästa den så att den ligger på plats.

* Annars kan röjsågen ramla av, vilket kan leda till att röjsågen skadas.

-
- 1** Använd skyddsutrustning. För information om skyddsutrustning, se ”1.4 Skyddsutrustning”.
 - 2** Se till att motorn stoppats och att den skärande delen inte rör sig.
 - 3** Om man har en 3-tandad klinga (tillval) ska man montera transportskyddet (tillval).
 - 4** <Om du bär röjsågen med händerna> Fäst den på selen eller använd riggröret så att du kan hålla balansen med riggröret.



<Om du transporterar med lastbil eller liknande>

- (1) Ta bort röjsågen från motorenheten.
- (2) Placera röjsågen på lastbilsflaket och fäst den så att den ligger still.

4.2 Kontroll före användning

⚠ FARA



Kontrollera att röjsågen fungerar normalt, att den inte är trasig och att det inte fattas några delar innan du sätter igång den.

Titta i synnerhet efter lösa anslutningar, skruvar eller muttrar samt om det förekommer bränsleläckage.

* Annars riskerar du en allvarlig olycka.

Innan du använder röjsågen ska du kontrollera följande.

- (a) Kontrollera alla delar. Om någon del är defekt ska den repareras.
 - Kontrollera om delarna (muttrar, skruvar m.m.) är lösa, spruckna, böjda eller skeva.
 - Kontrollera att den skärande delen inte är skadad.
- (b) Kontrollera att röjsågen fungerar ordentligt. Om inte, ska du kontakta återförsäljaren för en reparation.
 - Kontrollera att gasreglaget fungerar smidigt (om det går tillbaka till tomgångsläget).
 - Kontrollera att star/stopp-knappen fungerar korrekt.
- (c) Kontrollera om handtaget är smutsigt. Torka av det om så är fallet.
 - Kontrollera att det är rent (att det inte fastnat olja eller kåda).
 - Kontrollera att det är torrt.
- (d) Kontrollera tomgångens funktion. Om den är defekt utför du de steg som beskrivs i motorenhetens bruksanvisning.
 - Kontrollera att den skärande delen inte rör sig under tomgång.
 - Kontrollera att tomgången fungerar normalt.
- (e) Dra åt muttrar/skruvar på den skärande delen.
Om de är lösa kan det leda till allvarliga skador.
För åtdragning av muttrar/skruvar på den skärande delen, se "3.2 Montering av trimmerhuvud med nylonlina".
För alternativ med 3-tandad klinga (tillval), se "8. Montering av 3-tandad klinga (tillval)". Om den 3-tandade klingan är utformad för användning i Australien, se bruksanvisning för 3-tandad klinga som är utformad för användning i Australien.
- (f) Kontrollera trimmerhuvudet med nylonlina.
För kontroll av trimmerhuvud med nylonlina, se bruksanvisning för trimmerhuvud med nylonlina.
- (g) Utöver det ovan nämnda, ska man utföra de steg som beskrivs i motorenhetens bruksanvisning.

4.3 Start och stopp

Röjsågen drivs av motorenheten.
Se motorenhetens bruksanvisning.

4.3.1 Start

FARA



Röjsågen ska sättas igång på ett fast och halkfritt underlag.

* Annars riskerar du att den faller, vilket kan leda till allvarliga skador.

VARNING



Se till att röjsågen startas och används av en och samma person.

* Om den används av mer än en person, kan den felhanteras och komma i kontakt med människor eller föremål, vilket kan leda till skador.

För start av röjsågen, se motorenhetens bruksanvisning.

4.3.2 Stopp

När man släpper gasreglaget minskar motorns kraft och den skärande delen slutar att arbeta. Men den fortsätter ett tag (svänghjulseffekten) och bränsletillförseln stoppar inte omedelbart efter det att man släppt gasreglaget.

Se motorenhetens bruksanvisning för mer information.

4.4 Försiktighetsåtgärder vid drift

Vid användning av röjsågen ska även följande observeras "1.2 Allmänna försiktighetsåtgärder".

■ Allmänt

- Om du känner dig trött under arbetet ska du ta en paus. Om du fortsätter utan att ta en paus, kan du förlora kontrollen över röjsågen. Om du blivit totalt utmattad av för mycket ansträngande arbete ska du kontakta en läkare innan du använder röjsågen igen.
- Röjsågen är inte isolerad för att skydda mot elstötar. Låt en kvalificerad elektriker ta bort de ledningar och kablar som kan tas bort. Om det fortfarande finns ledningar och kablar ska röjsågen inte användas.
- Klipp inget annat än gräs, ogräs eller snår.
- Låt inter trimmerhuvudet med nylonlina rotera mer än 10 000 varv/min.
- Se till att trimmerhuvudet med nylonlina inte slår emot främmande material såsom, stenar, betong, stubbar eller flaskor m.m.
- Om du använder en 3-tandad klinga (tillval), ska du undvika stenar och stubbar. De kan göra att röjsågen studsar tillbaka, eller så kan den 3-tandade klingans (tillval) kant och stenar m.m. slungas ut, vilket kan leda till skador.

■ Kontrollera röjsågen

- Se till att deflektorn är ordentligt monterad på rätt plats innan du påbörjar arbetet.
- När det gäller den 3-tandade klingan (tillval), ska man se till att använda välslipad 3-tandad klinga (tillval). Efter slipning ska man kontrollera att den 3-tandade klingan (tillval) är välbalanserad.
- Se till att en lämplig deflektor monteras.

■ Kontrollera arbetsområde

- Kontrollera arbetsområdet för att se om det finns några hårda föremål såsom metallbitar som kan skada den skärande delen innan du påbörjar arbetet. Var försiktig när du använder röjsågen i närheten av staket eller stolpar.
- Håll den borta från staket, stenar och hårda föremål.
- Var ytterst försiktig när du använder den på ett halt underlag. SE även upp för ojämna markytor, stubbar, rötter, diken eller hål som kan orsaka att du snubblar eller ramlar. Använd inte röjsågen när det regnar.
- För att undvika eldsvåda ska du inte använda röjsågen på en plats där det finns organiska sediment, nedfallna löv eller rikligt med smörjmedel.

■ I en nödsituation

- Om den skärande delen kommer i kontakt med hinder ska du genast stoppa motorn. När den skärande delen stoppat helt, ska du kontrollera att den skärande delen inte är trasig, skev eller sprucken. Om den skärande delen är skadad, ska den bytas ut. Kontrollera även om rigrörret är skevt, trasigt eller sprucket. Om det finns skador, ska du kontakta återförsäljaren.
- Om du ska ta bort främmande föremål kring den skärande delen, växelhuset eller deflektorn, ska motorn stoppas med stoppknappen. Ha inte händerna eller andra kroppsdelar i närheten av den skärande delen när motorn är igång, även om den skärande delen inte roterar. Om gasvajern plötsligt greppar av misstag, kan den skärande delen plötsligt börja rotera, vilket kan leda till allvarliga skador.

-
- Om det är problem som att den skärande delen är slö, ska motorn stoppas omedelbart och man ska kontrollera att det inte finns spruckna delar eller delar som fattas. Byt ut den skärande delen även om det bara är ytliga sprickor.
 - Vid en olycka eller vid felfunktion kan röjsågen lossas från selen eller axelremmarna med hjälp av en snabbutlösningssanordning.

4.5 Klippning

⚠ FARA



Låt aldrig barn eller djur vara inom röjsågens arbetsområde (inom 15 m).

* Då kan en allvarig olycka inträffa.

⚠ VARNING



Se till att röjsågen startas och används av en och samma person.

* Om den används av mer än en person, kan den felhanteras och komma i kontakt med människor eller föremål, vilket kan leda till skador.

Vid användning av flera röjsågar på en och samma gång ska varje användare vara på minst 15 meters avstånd från de övriga användarna.

Följande är exempel på användning av röjsågen. På bilden är den 3-tandade klingan (tillval) monterad.

■ Arbetsställning

- Håll alltid röjsågen med båda händerna under arbetet. För att förhindra olyckor till följd av olämplig användning, ska man alltid hålla stadigt i röjsågen under arbetet på följande sätt.

Höger hand: Håll i kontrollhandtaget.

Vänster hand: Håll i bygelhandtaget.

(Detta gäller även för vänsterhänta.)

- Låt inte din kropp komma i kontakt med maskinen.



■ Arbetsmetod

- Innan du startar klippningen ska du öka varvtalet för trimmerhuvudet med nylonlina till cirka 5 000 varv/min. För lågt varvtal gör att nylonlinan inte är tillräckligt spänd, vilket ger sämre klippningseffektivitet.
- Sväng kroppen från sida till sida och klipp gräset från höger till vänster. Den skärande delen roterar moturs. Om den skärande delen skär från vänster till höger, kan den skärande delen som roterar i hög hastighet slå emot hårda saker som inte går att klippa, till exempel träd, stolpar eller betong. Då kan den skärande delen studsas tillbaka i oväntade riktningar.
- Lämpligt klippavstånd är enligt följande:
Trimmerhuvud med nylonlina: Nylonlinans spets
3-tandad klinga: 2/3 från spetsen



■ Förbjuden användning

- Håll inte röjsågen på din vänstra sida.

►►Obs!

- Röjsågen är utformad för att användaren ska hålla den på sin högra sida.



- Håll inte röjsågen i ett läge som är högre än din midja när du använder den.



4.6 Lossa nylonlinan

Ta bort nylonlinan från spolen.

►►Obs!

- Var försiktig när du tar bort nylonlinan. Nylonlinan kan ha gått i bitar och de kan slungas ut när du byter nylonlina.

- 1 När nylonlinan blir kortare ska du köra motorn på cirka 6 000 varv/min. Knacka sedan knoppen [1] på spolen lätt mot marken varpå linan [2] lossnar från spolen och kommer ut.

►►Obs!

- Om nylonlinan inte kommer ut eller om nylonlinan hamnar i skyddet även om knoppen trycks mot marken, ska nylonlinan justeras eller bytas ut. (Se "5.3.1 Byte av nylonlina".)

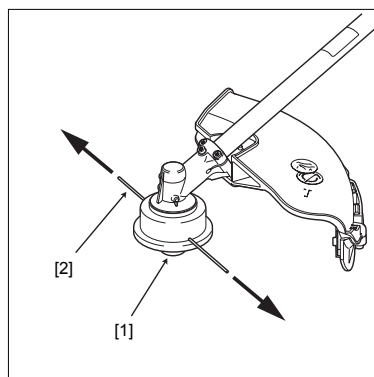

4.7 Åtgärder efter drift

När röjsågen använts ska följande åtgärder utföras.

- 1 Sätt start/stopp-knappen på OFF (O-sidan) för att stoppa motorn.
- 2 Dra åt alla muttrar, bultar och skruvar, förutom de som justerar förgasaren.
- 3 Förvara röjsågen enligt "6. Förvaring".

5. Underhåll

VARNING



Stoppa motorn och ta bort röjsågen från motorenheten före underhåll, reparation eller rengöring.

* Om motorn startar under arbetet, kan händer och fingrar skadas allvarligt av rörliga delar eller den skärande delen.

Utför inte annat underhålls- eller reparationsarbete än det som beskrivs i bruksanvisningen. Be återförsäljaren om hjälp.

* Det kan orsaka en olycka.

Underhållsdelar för tillbehöret beskrivs enligt följande.

Se motorenhetens bruksanvisning när det gäller underhåll av motorenheten.

■ Underhållslista

Del	Dagligen	Var 20:e timma eller var 3:e månad	Utifrån behov	Anmärkningar
Kontroll av skärande del	○			Se 5.1.1
Lösa skruvar och muttrar	○			Se 5.1.2
Borttagning av främmande föremål	○			Se 5.1.3
Smörjning		○		Se 5.2.1
Byte av nylonlina			○	Se 5.3.1

5.1 Dagligen

5.1.1 Kontroll av skärande del

Kontrollera följande.

- Om trimmerhuvud med nylonlina eller 3-tandad klinga (tillval) är trasiga, kantstötta eller skeva.
- Om den 3-tandade klingans (tillval) kant är rundad.
- Om den 3-tandade klingan (tillval) är vass.
- Om det finns sprickor eller ojämnheter på den 3-tandade klingan (tillval).

Om det finns skador, ska du kontakta återförsäljaren.

Om klippningskapaciteten börjar bli sämre, till exempel om den 3-tandade klingan (tillval) ofta fastnar i grenar, ska den 3-tandade klingan (tillval) slipas eller bytas ut.

Kontakta återförsäljaren för slipning eller byte.

5.1.2 Lösa skruvar och muttrar

Kontrollera om skruvar och muttrar är lösa.

Om så är fallet, dra åt ordentligt.

5.1.3 Borttagning av främmande föremål

Ta bort främmande föremål som fastnat i del A i växelhuset (se "3.2 Montering av trimmerhuvud med nylonlina") och motorn.

Om snören, kablar eller gräs m.m. fastnat i den skärande delen ska dessa tas bort.

5.2 Var 20:e timma eller var 3:e månad

5.2.1 Smörjning

Applicera smörjningsmedel i smörjnippeln var 20:e timma.

Använd MOLYNOC AP2 från JX Nippon Oil & Energy eller motsvarande vid smörjning.

►► Obs!

- Justera inte den svarta skruven i närheten av avkänningsventilen. (Den kan inte justeras med det medföljande verktyget.)
Detta är en mekanisk del som förbättrar säkerheten.

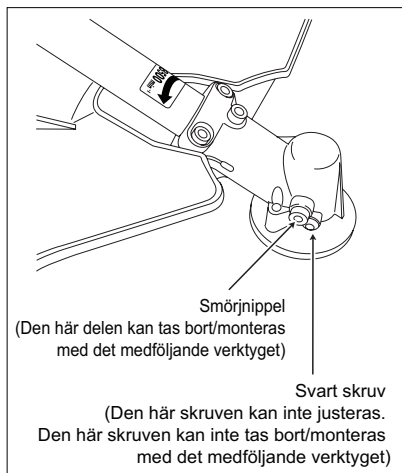

5.3 Utifrån behov

5.3.1 Byte av nylonlina

1 Sätt start/stopp-knappen på OFF (O-sidan) för att stoppa motorn.

2 Ta på dig skyddshandskar.

3 Tryck fästungarna [1] (på 2 platser) inåt och ta bort skyddet [2].

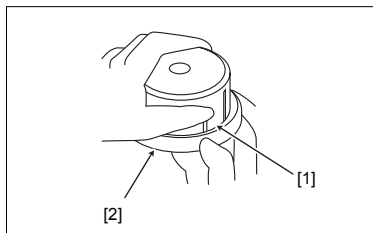

4 Ta bort spolen [3].

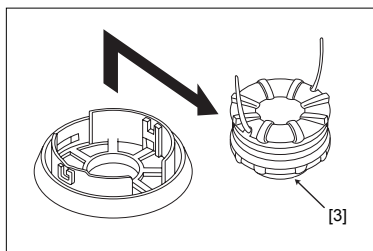

5 När nylonlinan på spolen nästan är slut.

- (1) Ta bort den återstående lina från spolen.
- (2) Vira på ny lina enligt procedur 7 och nedan.

När lina på spolen smält eller fastnat.

- (1) Ta bort hela lina genom att dra av den smälta delen eller den del som fastnat.
- (2) Vira på den borttagna lina på nytt enligt procedur 7 och framåt.

- 6** Böj linan [4] 12 cm från mitten av hela längden och haka fast den böjda delen i skåran [5] på den mellanliggande separatoren.

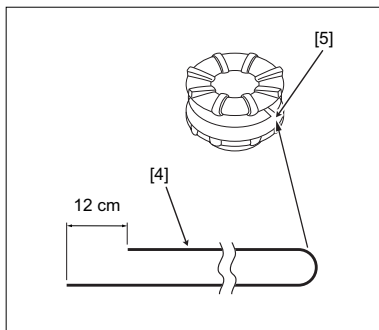

- 7** Vira linan ordentligt i spolens spår i virningsriktningen för lina LH.

►► **Obs!**

- Vira nylonlinan ordentligt. Se till att inte vira oregelbundet.

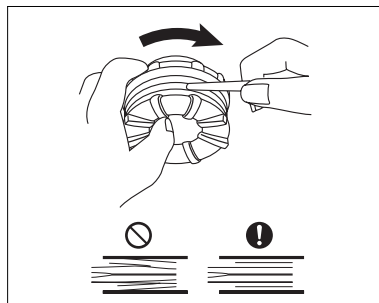

- 8** När linan [4] virats till ändhaken ska du föra in båda linändarna i sina skåror [5] på spolen för att linan ska bli kvar, samtidigt som du låter linändarna [4] fortsätta cirka 10 cm bortom skåran.

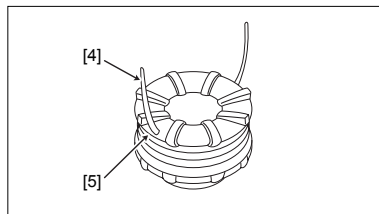

- 9** Passa in linornas skåror på spolen med öglans spår och sätt på spolens skydd.

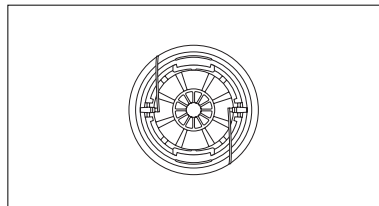

10 Dra ut linan [4] från skyddet.

- (1) Ta bort linan [4] från respektive skåra på spolen.
- (2) Trä den genom spåret i respektive ögla.

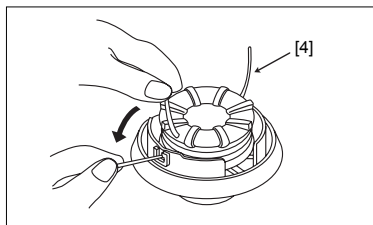

11 Sätt på skyddet och huset tillsammans.

- (1) Passa in skyddets öglor med husets fördjupningar.

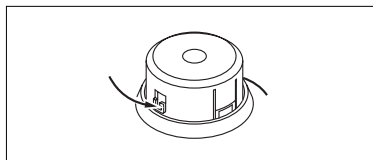

- (2) Tryck in husets tungor i respektive öppning [6] på skyddet tills tungorna sitter ordentligt i öppningarna.

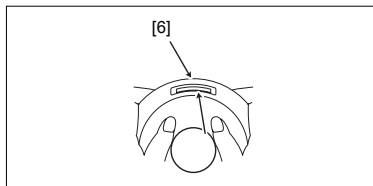

►► Obs!

- Se till att utsidan på husets tungor når nästan helt upp till respektive ytersida av öppningarna på skyddet.
Om de sitter löst och trimmerhuvudet roterar, kan skyddet och delar inuti lossna, vilket kan leda till fara.

6. Förvaring

⚠ FARA



Förvara smörjmedlet utom räckhåll för barn.

Förvara smörjmedel i behållare så att det inte spills ut. Det ska även finnas information om behållarens innehåll.

* Om man skulle råka få i sig smörjmedel leder det till att man mår dåligt.

⚠ VARNING



Om man förvarar röjsågen med rörlockets krok fäst på röret etc., ska man inte dra eller vrida på röjsågen.

Eller så kan man fästa det på ett fast stag som är tillräckligt starkt.

* Annars riskerar du att den faller, vilket kan leda till skador.

⚠ FÖRSIKTIGHET



Släng inte smörjmedel i vattendrag, i havet eller på marken.

* Det kan förorena miljön.



Använd skyddshandskar när du hanterar den skärande delen, till exempel vid byte.

* Annars riskerar du att händer och fingrar skadas allvarligt av den skärande delen.

Vid förvaring av 3-tandad klinga (tillbehör) ska transportskyddet (tillbehör) monteras på den 3-tandade klingan (tillbehör).

* Annars kan användaren skadas vid kontakt med den 3-tandade klingan (tillval), och till och med skadas allvarligt om han/hon skulle ramla på den 3-tandade klingan (tillval).

Förvara röjsågen så att barn och djur inte kan komma åt det.

* Annars kan användaren skadas vid kontakt med den 3-tandade klingan (tillval), och till och med skadas allvarligt om han/hon skulle ramla på den 3-tandade klingan (tillval).

Utför proceduren nedan efter arbete eller inför förvaring.

När det gäller arbete efter att motorenhetens arbete avslutats eller förvaringsmetod, se motorenhetens bruksanvisning.

1 Ta bort röjsågen från motorenheten.

2 Kontrollera att den skärande delen [1] inte är skadad.

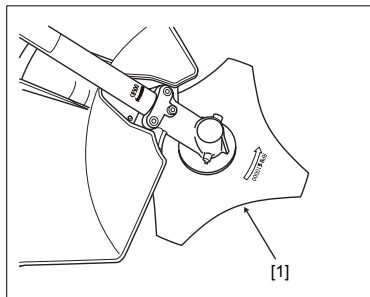

3 Vid transport av 3-tandad klinga (tillbehör) ska transportskyddet (tillval) [2] monteras.

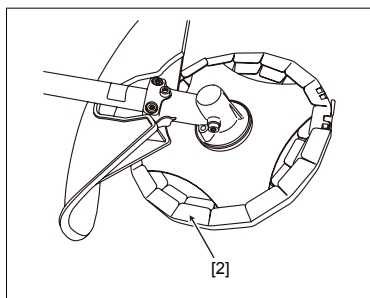

4 Sätt i haken [5] på rigghållaren [4] i hålet på riggröret [3].

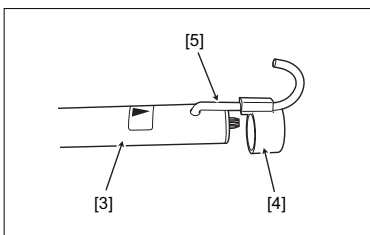

5 Sätt in rigghållaren [4] i riggröret [3].

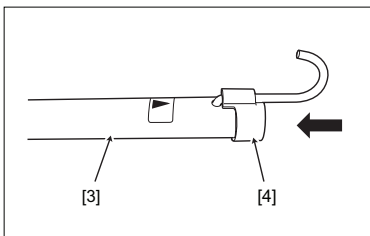

6 Ta på handskar före rengöring.

7 Rengör röjsågen. Torka bort smuts och fläckar med en trasa eller liknande.

8 Förvara röjsågen på en plats enligt följande.

- (a) Låst utrymme
- (b) Högt upp utom räckhåll för barn och andra personer som inte har tillträde
- (c) Torrt och mörkt utrymme

7. Avfallshantering

Vid avfallshantering ska du följa regler och standarder där du bor. Om du har frågor, ska du kontakta återförsäljaren.

8. Montering av 3-tandad klinga (tillval)

Följande avsnitt visar monteringsprocedur för 3-tandad klinga (tillval).

►► Obs!

- 3-tandade klingor, klinghållare, mutterskydd och muttrar säljs separat. För inköp, kontakta återförsäljaren.
- Se till att du använder originaldelar.
- Om den 3-tandade klingan är utformad för användning i Australien, se bruksanvisning för 3-tandad klinga som är utformad för användning i Australien.

1 Stoppa motorn och avlägsna röjsågstillbehöret från motorenheten.

2 Ta på dig skyddshandskar.

3 Ta bort trimmerhuvudet med nylonlina [1].

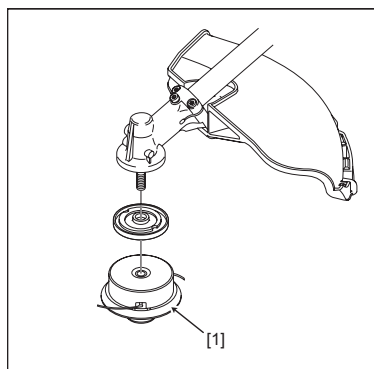

4 Lossa den fasta skruven [2] på skyddet för trimmerhuvudet med nylonlina och ta bort skyddet [3] för trimmerhuvudet med nylonlina från deflektorn [4].

►► Obs!

- Den fasta skruven [2] på skyddet för trimmerhuvudet med nylonlina kan inte tas bort från skyddet [3] för trimmerhuvudet med nylonlina.
- Var försiktig när du förvarar skyddet [3] för trimmerhuvudet med nylonlina.
- Ta inte bort den fasta skruven [5] från deflektorn.

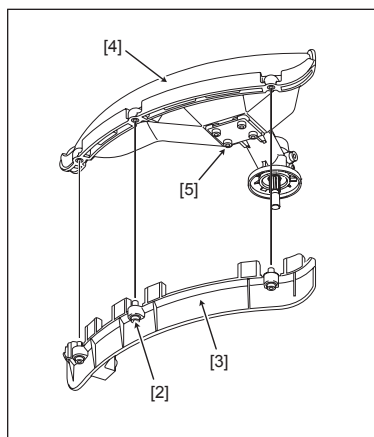

- 5** Ta bort främmande föremål såsom gräs och stenar som samlats i ”*”-delen i växelhuset [6].

⚠ FÖRSIKTIGHET



Ta bort de främmande föremålen.

* Om produkten används utan att de främmande föremålen tas bort, kan det orsaka allvarliga skador i växelhuset.

- 6** Passa in det mittersta hålet på den 3-tandade klingan [A] med tappen på trimmerhuvudhållaren [7] och montera dem i växelhuset [6].

⚠ FÖRSIKTIGHET



Passa in det mittersta hålet på den 3-tandade klingan med tappen på trimmerhuvudhållaren.

* Annars riskerar du allvarliga skador eller att röjsågen skadas på grund av för mycket vibration eller för att muttern är lös.

- 7** Montera klinghållaren [B] och mutterskyddet [C].

- 8** Sätt i L-nyckel [9] i hålet [8] för att få växelhuset [6] att passa in med spåret eller hålet i trimmerhuvudhållaren [7].

- 9** Skruva i muttern [D] moturs med en kombinationsnyckel för att fästa dem på den utgående axeln.

►► Obs!

- Lossnings-/åtdragningsriktning för mutter [D] är omvänd jämfört med en vanlig mutter.
- Borttagningen ska utföras i omvänd ordning jämfört med monteringsproceduren.

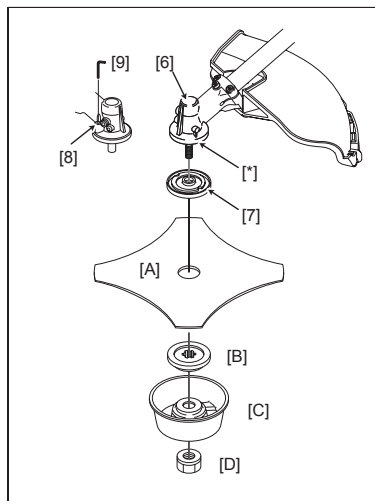

9. Felsökning

Följ tabellen nedan om ett fel inträffar.

FARA



Stoppa motorn och ta bort röjsågen från motorenheten när du ska utföra felsökning.

* Om motorn startar under arbetet, kan händer och fingrar skadas allvarligt av rörliga delar eller den skärande delen.

Fenomen	Orsaker	Åtgärder
Röjsågen startar inte	Bränslet tar slut eller kommer inte fram.	Fyll på eller byt ut bränslet enligt motorenhetens bruksanvisning.
	Motorn fungerar inte.	Se motorenhetens bruksanvisning.
	Start/stopp-knappen är inte på.	Sätt på start/stopp-knappen för att starta.
Effekten är inte tillräcklig.	Felaktig justering av gasvajern	Se motorenhetens bruksanvisning.
	Motorn fungerar inte.	Se motorenhetens bruksanvisning.
För mycket vibrationer.	Dålig balans för röjsågen	Kontakta återförsäljaren.
	Röjsågen felmonterat	Kontrollera tomgångens funktion.
	Lös anslutning för röjsågen	Kontakta återförsäljaren.
	Riggröret är skevt.	Kontakta återförsäljaren.
	Den skärande delen är sprucken eller trasig.	Kontakta återförsäljaren.
	Skrubar/muttrar vid handtagets fästdelar är lösa	Kontrollera fästskrubarna/muttrarna.
För högt avgas ljud.	Motorn fungerar inte.	Se motorenhetens bruksanvisning.
Klingan är slö	Den 3-tandade klingan är sliten.	Be återförsäljaren att slipa om eller köp en ny klinga.
Den skärande delen stannar inte även om motorhastigheten minskar.	Motorn fungerar inte.	Se motorenhetens bruksanvisning.
Den skärande delen rör sig även om motorhastigheten minskar.	Växeln är sliten.	Kontakta återförsäljaren.
Röjsågen stannar inte.	Motorn fungerar inte.	Se motorenhetens bruksanvisning.

10. Kundservice

Kontakta återförsäljaren angående reparation, hanteringsmetod eller rengöring.

■ När en reparation krävs

Om det är problem ska du försöka hitta orsaken och vidta åtgärder enligt "9. Felsökning". Kontakta återförsäljaren om du inte kan lösa problemet.

■ Kontakt vid reparation

Kontakta den återförsäljare där du köpte röjsågen angående reparation.

Skriv serienummer (se "2.5 Plats för modellkod och serienummer") i utrymmet nedan. Du behöver serienummer vid beställning av delar och vid tekniska frågor eller garantifrågor.

Information som krävs	
Produktnamn	Röjsågstillbehör
Modellkod och serienummer	SBCE - SBCU -
Inköpsdatum	
Återförsäljare som du köpte av	
Felbeskrivning	(Förklara så utförligt som möjligt.)

11. Teknisk information

		Modell	SSBC (Europa)		SSBC (Australien)			
		Motorenhet	UMC425E	UMC435E	UMC425U	UMC435U		
		Hantering	BYGEL	BYGEL	BYGEL	BYGEL		
a)	Vikt (utan klipptillbehör, skydd och motorenhet)	kg	1,6		1,4			
	Längd (utan klipptillbehör och motorenhet)	mm	725		725			
	Klipptillbehör (typ, klingdiameter)	mm	φ 420 (Trimmerhuvud med nylonlina)		φ 420 (Trimmerhuvud med nylonlina)			
	Maximal rotationsfrekvens för axeln	min ⁻¹	6900	6900	6900	6900		
b)	Uppmätt vibrationsnivå (i enlighet med EN ISO 22867) Gäller endast Europa	Trimmerhuvud med nylonlina	Fram	m/s ²	5,8	5,5	-	-
			Felmarginal		2,3	2,2	-	-
			Bak	m/s ²	5,8	6,8	-	-
			Felmarginal		2,3	2,7	-	-
c)	Uppmätt ljudnivå (i enlighet med 2006/42/EG) Gäller endast Europa	Trimmerhuvud med nylonlina		dB(A)	97	97	-	-
			Felmarginal		1	1	-	-
d)	Uppmätt ljudeffekt (i enlighet med 2000/14/EG) Gäller endast Europa	Trimmerhuvud med nylonlina		dB(A)	111	110	-	-
			Felmarginal		1	1	-	-
e)	Vibrationsnivåer (i enlighet med australisk standard AS3575 amdt1) Gäller endast Australien endast	Trimmerhuvud med nylonlina	Fram	m/s ²	-	-	10	9
			Bak	m/s ²	-	-	10	12
		3-tandad klinga	Fram	m/s ²	-	-	8	9
			Bak	m/s ²	-	-	12	11
f)	Ljudtrycksnivå (i enlighet med australisk standard AS3575 amdt1) Gäller endast Australien endast	Trimmerhuvud med nylonlina		dB	-	-	101	101
		3-tandad klinga		dB	-	-	95	96
g)	Ljudeffekt Australien, New South Wales standard Gäller endast Australien endast	Trimmerhuvud med nylonlina		dB	-	-	75	77
		3-tandad klinga		dB	-	-	69	72

EG-försäkran om överensstämmelse (Gäller endast Europa)

Tillverkare NIKKARI CO.,LTD.
Adress 465-1, Saidaiji-Kawaguchi, Higashi-ku, Okayama, 704-8125
Land JAPAN

Typ Röjsågstillbehör
Modell SSBC
Serienr SBCE-1000001 ~

Tillkännager att följande maskin uppfyller alla grundläggande hälso- och säkerhetskraven i enlighet med EG-direktivet.

2006/42/EG
2004/108/EG
2000/14/EG tillägg 2005/88/EG

Följande standarder har tillämpats

EN ISO 12100:2010
EN ISO 11806-1:2011
EN ISO 14982:2009

Godkänd motorenhet

UMC425E
UMC435E

Garanterad ljudtrycksnivå (i enlighet med direktivet 2000/14/EG)

Använd med UMC425E 112 dB(A)
Använd med UMC425E 111 dB(A)

Utfärdat i: Hiroshi Sugimoto, Japan

den 1:a oktober 2012

Namn och befattning på den person som signerar: Hiroshi Sugimoto

President

Tillverkarens signatur

H. Sugimoto

Person som är behörig att sammanställa den tekniska dokumentationen

Honda Motor Europe Ltd. Aalst Office
Wijngaardveld 1 (Noord V), 9300 Aalst
BELGIEN