

# Kultivator Tillbehör SSCL

## Bruksanvisning

### Översättning av bruksanvisning i original

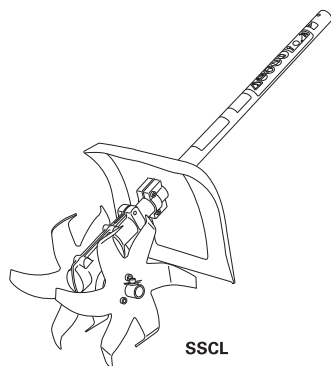

#### För säker användning av kultivatortillbehöret

- Läs igenom denna bruksanvisning och motorenhetens (såljs separat) bruksanvisning och skaffa dig en god förståelse av innehållet i dessa innan du använder kultivatorn.
- Förvara denna bruksanvisning och motorenhetens bruksanvisning på en säker och lättillgänglig plats.

#### Innehåll

|  |    |
|--|----|
| Viktig information .....   | 2  |
| 1. Säkerhet .....  | 4  |
| 1.1 Varningar .....  | 4  |
| 1.2 Allmänna försiktighetsåtgärder .....                         | 6  |
| 1.3 Säkerhetsanordningar och skydd .....                         | 13 |
| 1.4 Skyddsutrustning .....                                       | 14 |
| 1.5 Buller .....   | 14 |
| 1.6 Vibration .....  | 14 |
| 2. Översikt .....  | 15 |
| 2.1 Namn på delar och deras funktion .....                       | 15 |
| 2.2 Specifikation .....  | 15 |
| 2.3 Medföljande material .....                                   | 16 |
| 2.4 Plats för modellkod och serienummer .....                    | 17 |
| 2.5 Förbrukningsartiklars .....                                  | 17 |
| 3. Montering .....   | 18 |
| 3.1 Monteringsmetod .....  | 18 |
| 4. Drift .....   | 21 |
| 4.1 Transportmetod .....   | 21 |
| 4.2 Kontroll före användning .....                               | 23 |
| 4.3 Start och stopp .....  | 24 |
| 4.4 Försiktighetsåtgärder vid drift .....                        | 25 |
| 4.5 Jordbearbetning .....  | 26 |
| 4.6 Åtgärder efter drift .....                                   | 28 |
| 5. Underhåll .....   | 29 |
| 5.1 Smörjning .....  | 29 |
| 5.2 Byte av knivar .....   | 30 |
| 6. Förvaring .....   | 34 |
| 7. Avfallshantering .....  | 36 |
| 8. Felsökning .....  | 37 |
| 9. Kundservice .....   | 38 |
| 10. Teknisk information .....                                    | 39 |
| EG-försäkrän om överensstämmelse<br>(Gäller endast Europa) ..... | 40 |

# Viktig information

## Avsett ändamål

Denna produkt (hädanefter nämnd som tillbehöret) är utformad för att fästas på motorenheten (som köps separat) för jordbearbetning, ta bort ogräs och kupa jord. Kultivatoren ska monteras på vår godkända motorenhet.

Använd endast kultivatoren för avsedda ändamål och på korrekt sätt.

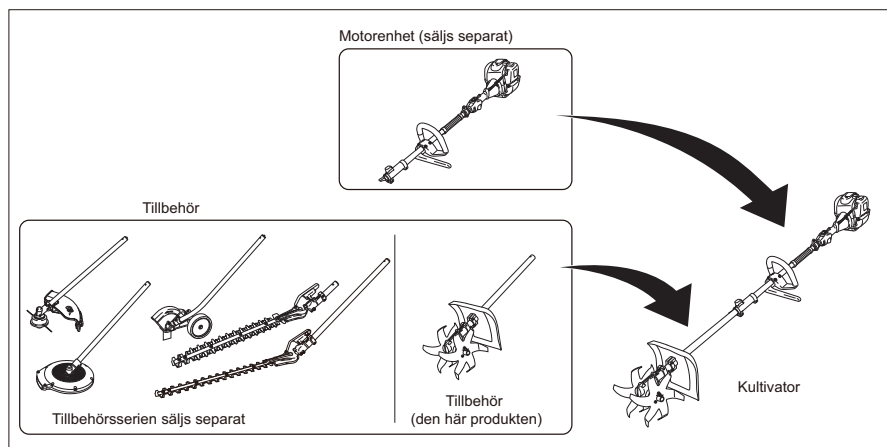

## Allmänt

- Se bruksanvisning för motorenhet för mer information om hantering av motorenheten.
- När man använder kultivatoren ska man följa alla tillämpliga säkerhetsföreskrifter, standarder och regelverk i det område där kultivatoren används.  
Kultivatoren är utformad och tillverkad i enlighet med standarder och regelverk som gäller i inköpslandet, förutsatt att den endast används i inköpslandet. Den är inte i enlighet med standarder och regelverk i andra länder.  
Exportera inte eller sälj kultivatoren till andra länder, eftersom samma språk inte gäller där.
- Före användning ska denna bruksanvisning läsas igenom noggrant och man ska ha en god förståelse av innehållet. En person som inte känner till och förstår innehållet i denna bruksanvisning ska inte använda kultivatoren.
- Utför inga andra åtgärder än de som beskrivs i denna bruksanvisning och i motorenhetens bruksanvisning.

---

## Viktiga försiktighetsåtgärder för säker drift

- NIKKARI Co., Ltd. (hädanefter benämnt som NIKKARI) kan inte förutse alla risker som kan uppstå vid användning av kultivatorn. Därför ska man även ta hänsyn till allmänna säkerhetsföreskrifter som inte nämns i denna bruksanvisning för att förhindra att olyckor inträffar när kultivatorn används.
- Kultivatorn är ett höghastighetsverktyg för jordbearbetning. För att minska risken för personskador ska särskilda försiktighetsåtgärder observeras. Om den används på ett vårdslöst eller olämpligt sätt kan knivarna komma i kontakt med händer och andra kroppsdelar, vilket kan orsaka mycket allvarliga skador såsom amputation av händer och fingrar.

## Viktiga försiktighetsåtgärder i bruksanvisningen

- Denna bruksanvisning skyddas av lagen om upphovsrätt och alla rättigheter förbehålles. Denna bruksanvisning, som helhet eller delar av den, får inte kopieras, översättas eller reproduceras till ett elektroniskt eller maskinläsbart medium utan att NIKKARI gett sitt samtycke.
- Innehållet i denna bruksanvisning och motorenhetens bruksanvisning kan ändras utan föregående meddelande.
- Bilder och siffror i denna bruksanvisning kan skilja sig något från din kultivator.
- Vid överlåtelse eller uthyrning av kultivatorn, ska man se till att god förståelse av innehållet i denna bruksanvisning och motorenhetens bruksanvisning vidarebefordras innan något arbete utförs. Se till att kunden får denna bruksanvisning och en bruksanvisning för motorenheten som tillbehöret ska monteras på.
- Om denna bruksanvisning eller motorenhetens bruksanvisning tappas bort, ska en ny beställas från återförsäljaren omgående.
- Om du har frågor angående beskrivningar i denna bruksanvisning eller motorenhetens bruksanvisning, ska du kontakta återförsäljaren.
- Namn på företag och produkter som beskrivs i den här bruksanvisningen är i allmänhet varumärken eller registrerade varumärken för respektive företag.

---

# 1. Säkerhet

---



## 1.1 Varningar

För korrekt användning av kultivatoren ska man följa instruktionerna i denna bruksanvisning. Varningsskyltar sitter på riskfyllda områden eller i deras närhet. Varningarna i denna bruksanvisning och varningsskyltarna är indelade utifrån grad av risk så som visas i tabellen nedan.



### 1.1.1 Beskrivning av varningar

Signalorden i denna bruksanvisning är indelade så som visas nedan. Om man inte respekterar signalordets varning, kan allvariga eller dödsfall inträffa.

#### ■ Signalordens innebörd

|   |  |
|---|--|
|  <b>FARA</b>         | Anger en omedelbart riskfylld situation som, om den inte undviks, leder till dödsfall eller allvarliga skador.     |
|  <b>VARNING</b>      | Anger en potentiellt riskfylld situation som, om den inte undviks, kan leda till dödsfall eller allvarliga skador. |
|  <b>FÖRSIKTIGHET</b> | Anger en potentiellt riskfylld situation som, om den inte undviks, kan leda till skador på personer eller egendom. |
| <b>►►Obs!</b>   | Anger viktig eller användbar information.  |

#### ■ Symbolernas innebörd

|   |                     |   |
|---|---------------------|---|
|  | Försiktighetssymbol | Anger att en riskfylld situation kan uppstå om man inte följer instruktionerna. Riskerna anges med bilder inuti symbolen. |
|  | Förbudssymbol       | Anger förbud av en farlig åtgärd. Förbjudna åtgärder anges med bilder inuti eller av symbolen.                            |
|  | Påbudssymbol        | Anger påbud av åtgärder. Åtgärder som anmodas visas med bilder inuti symbolen. Denna åtgärd krävs för att undvika risker. |

## 1.1.2 Varningsskyltar

### ■ Försiktighetsåtgärder vid drift

- Denna kultivator har varningsskyltar som anger viktiga försiktighetsåtgärder. Se till att du förstår varningsskyltarnas innebörd ordentligt och arbeta i en säker miljö utan risk för olyckor eller misstag.
- Använd inte kultivatoren förrän du förstått varningsskyltarnas innebörd ordentligt. Om du inte förstår innebörden, ska du kontakta återförsäljaren.
- Observera varningsskyltar och varningsmeddelanden i bruksanvisningen vid alla tillfällen då kultivatoren används.
- Ta inte bort eller förstör varningsskyltarna. Rengör inte heller varningsskyltarna med lösningsmedel.
- Måla inte över varningsskyltarna om kultivatoren målas om.
- Om varningsskyltarna blir oläsliga, skadade eller lossnar, ska du köpa nya från återförsäljaren och fästa dem i enlighet med "■ Fästyta för varningsskyltar".

### ■ Fästyta för varningsskyltar

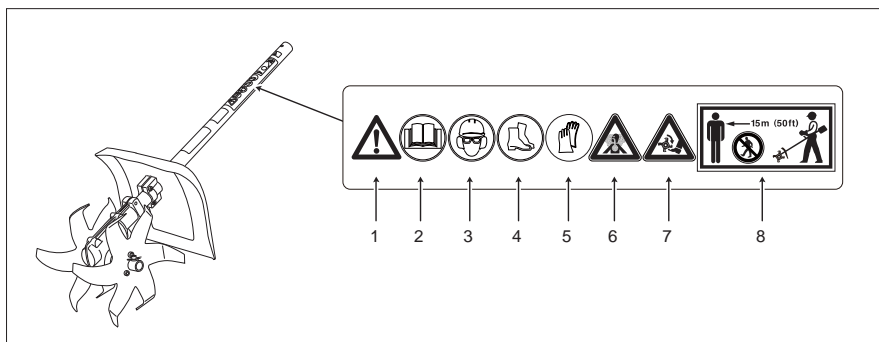

|   |   |
|---|---|
| 1 | Kontrollera att det är rätt varningsskyltar och var uppmärksam på dem.  |
| 2 | Se till att du läst och förstått bruksanvisningen helt och håller före användning.  |
| 3 | Använd skyddsutrustning för ögon, öron och huvud under drift.   |
| 4 | Använd skyddsskor vid drift.  |
| 5 | Använd handskar vid drift.  |
| 6 | Giftig koloxid finns i avgaserna. Använd endast i välventilerade utrymmen.  |
| 7 | Om de roterande knivarna träffar dina händer eller ben, kan de orsaka mycket allvarliga skador såsom amputation av fingrar och ben. |
| 8 | Människor och djur får inte befinna sig inom en radie på 15 meter från kultivatoren när den är i drift.                             |

## 1.2 Allmänna försiktighetsåtgärder

### 1.2.1 Övergripande försiktighetsåtgärder

När du använder kultivatorn ska du följa försiktighetsåtgärderna i motorenhetens bruksanvisning utöver följande försiktighetsåtgärder.

#### FARA



**Använd inte kultivatorn om du är trött eller påverkad av alkohol eller andra droger.**

\* Då kan du inte hantera kultivatorn på ett korrekt sätt, vilket kan leda till allvarliga skador.

**Använd inte kultivatorn med stänkskyddet borttaget.**

\* Annars kan en allvarlig olycka inträffa på grund av stenar som flyger omkring.



**Se till att vredet vid anslutningen är åtdraget när kultivatorn monteras.**

\* Kultivatorn kan lossna och orsaka allvarliga skador.

#### VARNING



**Använd inte kultivatorn till några andra ändamål än jordbearbetning.**

\* Det kan leda till oväntade skador eller skada kultivatorn.

**Låt inte minderåriga använda kultivatorn.**

\* Annars kan en allvarlig olycka inträffa.

**Gör inga modifieringar på kultivatorn.**

\* Det kan ge försämrade prestanda, vilket kan leda till allvarliga olyckor på grund av nedsatt säkerhet.

**Montera inte en motorenhet som inte är godkänd med kultivatorn.**

\* Kultivatorn kan lossna under användning och orsaka allvarliga skador.

**Ta inte bort säkerhetsanordningar.**

\* Annars kan allvarliga olyckor inträffa på grund av nedsatt säkerhet.

**Rör inte vid knivarna under drift.**

\* Det kan leda till skador.



**Vid överlåtelse eller uthyrning av kultivatorn till någon annan person, ska man se till att bruksanvisningen följer med.**

\* Om inte detta görs på rätt sätt kan allvarliga olyckor inträffa.



## 1.2.2 Försiktighetsåtgärder för kläder

### VARNING



|   |   |
|---|---|
|  | <b>Använd hjälm under jordbearbetning eller transport.</b><br>* Annars riskerar du skador på huvudet.   |
|   | <b>Ha lämplig skyddsutrustning när du använder kultivatorn.</b><br>* Annars riskerar du skador.   |
|   | <b>Använd skyddsglasögon när du arbetar med kultivatorn. Ansiktsskydd (eller ansiktsskärm) rekommenderas även.</b><br>* Om detta inte används, riskerar du ögonskador på grund av sand, stenar eller liknande som slungas ut. |
|   | <b>Använd hörselskydd, till exempel hörselkåpor, när kultivatorn är i drift.</b><br>* Annars kan det leda till nedsatt hörsel på grund av motorljudet.  |

## 1.2.3 Försiktighetsåtgärder före drift

### FARA

|   |  |
|---|--|
|  | <b>Låt aldrig barn eller djur vara inom kultivatorns arbetsområde (inom 15 m).</b><br>* Annars kan en allvarig olycka inträffa.  |
|  | <b>Kontrollera att kultivatorn fungerar normalt, att den inte är trasig och att det inte fattas några delar innan du sätter igång den.</b><br>Titta i synnerhet efter lösa anslutningar, skruvar eller muttrar samt om det förekommer bränsleläckage.<br>* Annars kan en allvarig olycka inträffa. |
|   | <b>Innan du påbörjar arbetet eller om kultivatorn slår emot någonting hårt, som till exempel stenar, ska du försäkra dig om att motorenhetens vred inte har lossnat.</b><br>* Annars riskerar du att tillbehöret lossnar, vilket kan leda till allvariga olyckor.                                  |
|   | <b>Se till att vredet sätts tillbaka till angivet läge när kultivatorn monterats.</b><br>* Annars kan tillbehöret lossna.  |

### VARNING

|   |  |
|---|--|
|  | <b>Använd inte kultivatorn i närheten av en elkabel.</b><br>* Annars kan det leda till elektriska stötar.  |
|  | <b>Kontrollera konditionen på knivar och skruvar, stift och R-stift före/efter jordbearbetningen.</b><br>* Om den har sprickor eller sitter löst, kan knivarna gå sönder och delar av knivarna kan träffa någon och orsaka skador. |

## ⚠ VARNING



**Ta bort flyttbara saker som finns inom arbetsområdet.**

**Täck över saker som inte går att flytta med robusta överdrag eller arbeta inte inom detta område.**

\* Om man arbetar i närheten av bilar och bygggander kan grus eller liknande slungas ut och orsaka skador.

**Om det finns hinder (kablar m.m.), som inte kan tas bort, i närheten av grenar som ska kapas, ska grenarna kapas försiktigt så att knivarna inte kommer i kontakt med dessa hinder under klippningen.**

\* Annars riskerar du att ramla till följd av sammanstötningen och komma i kontakt med knivarna, vilket kan leda till allvarliga skador. Eller så kan små delar av hindret slungas upp i dina ögon, vilket kan leda till skador eller att du förlorar synen.

## ⚠ FÖRSIKTIGHET



**Om knivarnas kanter är slöa eller skadade ska kultivatorn inte användas.**

Kultivatorn kan då skadas på grund av överbelastning.



**Vid arbete i närheten av bilar eller byggnader, ska saker som ligger i närheten avlägsnas från arbetsområdet.**

**Täck över saker som inte går att flytta med robusta överdrag eller arbeta inte inom detta område.**

\* Om man arbetar i närheten av bilar och bygggander kan grus eller liknande slungas ut och orsaka skador.

**Kontrollera om det finns några hinder (tomma behållare, kablar, stenar, snören m.m.). Ta bort eventuella hinder innan du använder kultivatorn.**

\* Utslungade delar från skadade knivar kan orsaka skador och olyckor. Främmande föremål såsom kablar eller snören kan fastna i klingan, vilket kan skada knivarna eller kuggghjulen.

## 1.2.4 Försiktighetsåtgärder vid driftsättning

### ⚠ FARA



**Kultivatorn ska startas på ett fast och halkfritt underlag.**

\* Annars riskerar du att den faller, vilket kan leda till allvarliga olyckor.

## ⚠ VARNING



**Använd inte kultivatorn i vatten.**

\* Det kan göra att man halkar och faller, vilket kan leda till olyckor. Det kan även orsaka skador på kultivatorn.

**Använd inte kultivatorn där det är stenigt.**

\* Det kan göra att man halkar och faller, vilket kan leda till olyckor. Det kan även orsaka skador på knivarna.



## VARNING



**Kultivatoren ska startas och användas av en och samma person.**

- \* Om den används av fler än en person, kan den felhanteras och komma i kontakt med människor eller föremål, vilket kan leda till skador.

## FÖRSIKTIGHET



**När kultivatoren sätts igång ska man se till att den skärande delen inte är i kontakt med marken eller andra hinder.**

- \* Annars riskerar du att ramla till följd av sammanstötningen och komma i kontakt med knivarna, vilket kan leda till allvarliga skador.  
Föremål kan även slungas iväg och orsaka skador som till exempel att du förlorar synen.

## 1.2.5 Försiktighetsåtgärder vid drift

### VARNING



**Arbeta inte med kultivatoren om du inte står stadigt.**

- \* I annat fall riskerar du att falla omkull, tappa kultivatoren eller komma i kontakt med knivarna till följd av olämplig hantering, vilket kan leda till olyckor.

**Använd inte kultivatoren i ett slutet utrymme.**

- \* Avgaserna kan påverka din hälsa.

**Använd inte kultivatoren om sikten är dålig, till exempel sent på kvällen eller tidigt på morgonen.**

- \* Det kan leda till olyckor om man stöter på föremål eller faller omkull.

**Använd inte kultivatoren oavbrutet under lång tid.**

- \* Om den används oavbrutet under lång tid, kan man få vita fingrar av vibrationerna.

**Använd inte kultivatoren med bara en hand.**

- \* Då kan du tappa kultivatoren eller komma i kontakt med knivarna genom olämplig hantering, vilket kan leda till olyckor.

**Om knivarna börjar röra på sig vid tomgång, ska kultivatoren inte användas.**

- \* I annat fall kan en olycka inträffa.

**Arbeta inte med jordbearbetning på en position som ligger högre än dina knän när du använder kultivatoren.**

- \* Då kan du inte hålla i rörsågen ordentligt, eller så kan du tappa balansen, vilket kan leda till huvudskador.

**Låt inte knivarna slå emot något hårt (stenar, stubbar, träd, stolpar, betong, metaller, etc.)**

- \* Då kan den slå tillbaka och skada användaren eller personer och egendom i närheten.

## VARNING



**Vid jordbearbetning ska du sätta upp en varningsskylt på en lämplig plats så att andra personer håller sig på 15 m avstånd från arbetsområdet.**

\* Annars kan en allvarlig olycka inträffa.

**Koncentrera dig på arbetet och prata inte med någon annan under jordbearbetningen.**

Stoppa motorn om du behöver göra något annat.

\* Koncentrera dig på jordbearbetningen så att du slipper riskera skador på grund av att du inte varit tillräckligt uppmärksam.

**Använd knivar som specificeras av tillverkaren.**

\* Vid användning av andra knivar än de specificerade, kan den skärande delen skadas eller så kan den lossna, vilket kan leda till att användaren skadas.

**Avlägsna hinder och var noga med hur du går när du använder kultivatorn.**

\* Om underlaget är instabilt kan en olycka inträffa på grund av att man ramlar eller snubblar.

**Försäkra dig om att knivarna inte är spruckna eller skadade, att skruvarna inte sitter löst eller att stift/R-stift inte är skadade om knivarna slagit emot något hårt.**

\* Delar av den skärande delen eller hela den skärande delen kan i så fall flyga iväg och orsaka skador på användaren.

**När man vänder eller ändrar position ska man röra sig långsamt så att knivarna inte kommer i kontakt med människor och föremål i närheten.**

\* Då kan person- eller egendomsskador uppstå genom kontakt med knivarna, eller så kan användaren falla omkull genom att utrustningen slår tillbaka.

**Använd selen.**

\* Om man tappar kultivatorn vid bakslaget finns det risk att användarens händer eller fingrar skadas allvarligt av knivarna.

**Om knivarna stannar på grund av att den trasslat in sig med snören, kablar, gräs eller dylikt, ska dessa avlägsnas, men se först till att motorn är avstängd och att knivarna är helt stoppade.**

\* När motorhastigheten ökar, kan händer och fingrar skadas allvarligt av knivarna.

## FÖRSIKTIGHET



**Om snören, kablar eller gräs m.m. fastnat i knivarna ska dessa tas bort.**

\* Om kultivatorn fortsätter att användas trots intrasslade snören, kablar eller gräs etc., kan oljetätningen gå sönder och R-stiften lossna, vilket kan orsaka skador.

## 1.2.6 Försiktighetsåtgärder vid underhåll

### VARNING



**Innan man utför underhåll, reparation eller rengöring ska man stoppa motorn, ta bort kultivatoren från motorenheten och sedan ta bort knivarna.**

\* Om motorn startar under detta arbete, kan händer och fingrar skadas allvarligt av rörliga delar eller knivarna.

**Utför inte annat underhålls- eller reparationsarbete än det som beskrivs i bruksanvisningen. Be återförsäljaren om hjälp.**

\* Annars kan olyckor inträffa.

**Innan man utför underhåll ska man stoppa motorn och låta transmissionshuset och motorn svalna.**

\* Kultivatoren har en drivande del och en del som håller hög temperatur. Om du kommer i kontakt med dessa delar kan du råka ut för fysiska skador, brännskador etc.

### FÖRSIKTIGHET



**Kontakta återförsäljaren för byte eller slipning av knivarna.**

\* Om kunden byter eller slipar knivarna själv, kan den gå sönder eller lossna, vilket kan leda till skador.

**Använd skyddshandskar när du hanterar knivarna, till exempel vid byte.**

\* Annars riskerar du att händer och fingrar skadas allvarligt av knivarnas hörn eller spetsar.

**Använd rekommenderat Fuchs smörjmedel: GEARMASTER LXG 00 eller motsvarande.**

\* I annat fall kan kugghjul etc. skadas.

## 1.2.7 Försiktighetsåtgärder vid felsökning

### FARA



**Stoppa motorn och ta bort kultivatoren från motorenheten när du ska utföra felsökning.**

\* Om motorn startar under detta arbete, kan händer och fingrar skadas allvarligt av rörliga delar eller knivarna.

## 1.2.8 Försiktighetsåtgärder vid transport

### VARNING



**Transportera inte kultivatoren på en cykel eller motorcykel.**

\* I annat fall kan kultivatoren trilla av, vilket kan leda till att kultivatoren skadas.



**Vid transport av kultivatoren ska du använda lämpliga kläder och skyddsutrustning.**

\* Annars kan det leda till skador.

**Stoppa motorn och se till att kultivatoren stannat innan den transporteras.**

\* Om detta inte görs och kroppen, händer eller fingrar kommer i kontakt med kultivatoren riskerar man allvarliga skador.

**Om man ska transportera kultivatoren ska man fästa den på selen eller hålla den i balans med riggröret.**

\* I annat fall kan kultivatoren trilla av, vilket kan leda till att kultivatoren skadas.

**Avlägsna hinder och var noga med hur du går när du transporterar kultivatoren.**

\* Om underlaget är instabilt kan en olycka inträffa på grund av att man ramlar eller snubblar.

**Innan man transporterar kultivatoren ska man lägga den baktill i en lastbil eller liknande, ta bort kultivatoren från motorenheten, ta bort knivarna och fästa kultivatoren så att det ligger på plats.**

\* Annars kan kultivatoren ramla av lastbilen, vilket kan leda till att kultivatoren skadas.

## 1.2.9 Försiktighetsåtgärder vid förvaring

### VARNING



**Om man förvarar kultivatoren med rörlockets krok fäst på röret etc., ska man inte dra eller vrida på kultivatoren.**

Eller så kan man fästa det på ett fast stag som är tillräckligt starkt.

\* Annars riskerar du att det ramlar ner, vilket kan leda till skador.

### FÖRSIKTIGHET



**Ta bort knivarna när kultivatoren ska förvaras.**

\* I annat fall kan de träffas av knivarna eller kultivatoren om det ramlar ner, vilket kan leda till allvarliga skador.

**Förvara kultivatoren så att barn och djur inte kan komma åt det.**

\* I annat fall kan de träffas av knivarna eller kultivatoren om det ramlar ner, vilket kan leda till allvarliga skador.

## 1.2.10 Försiktighetsåtgärder vid smörjning

### ⚠ FARA



**Förvara smörjmedlet utom räckhåll för barn.**

Förvara smörjmedel i behållare så att det inte spills ut. Det ska även finnas information om behållarens innehåll.

\* Om man skulle råka få i sig smörjmedel leder det till att man mår dåligt.

### ⚠ FÖRSIKTIGHET



**Släng inte smörjmedel i vattendrag, i havet eller på marken.**

\* Det kan förorena miljön.

## 1.3 Säkerhetsanordningar och skydd

### 1.3.1 Säkerhetsanordningar (stoppanordningar)

För att stoppa kultivatoren i en nödsituation eller vid felfunktion, ska man använda stoppenheten och stoppa knivarnas rotation.

Det finns ett gasreglage och en start/stopp-knapp på motorenheten som fungerar som stoppanordningar. Se motorenhetens bruksanvisning för mer information.

### 1.3.2 Säkerhetsanordning (snabbutlösning)

Vid en olycka eller vid felfunktion kan kultivatoren lossas från selen med hjälp av en snabbutlösningsanordning.

Se motorenhetens bruksanvisning för mer information.

### 1.3.3 Skydd (Stänkskydd)

Det skyddar användaren från att objekt såsom jord, sand och stenar flyger omkring på grund av knivarna.

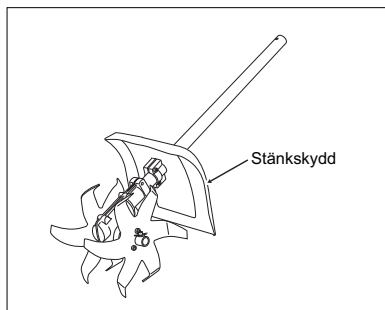

## 1.4 Skyddsutrustning

När man använder kultivatoren för jordbearbetning ska alltid följande skyddsutrustning användas.

- (a) hjälm
- (b) Arbetskläder (långärmad jacka och långbyxor i tåligt material)
- (c) Skyddsskor (eller robusta skor med halkfria sulor) (skyddsskor med stålförstärkning vid tårna rekommenderas.)
- (d) Handskar (robusta, halkfria handskar)
- (e) Skyddsglasögon
- (f) Ansiktsskydd (eller visir) (rekommenderas tillsammans med skyddsglasögon)
- (g) Hörselskydd

### ► Obs!

- Använd ögonskydd (eller skyddsglasögon), öronproppar (eller hörselkåpor) och robust huvudbonad m.m. som uppfyller gällande standarder.
- Ha inga smycken på dig.
- Sätt upp långt hår.
- Om jackan eller byxorna är vida ska man dra åt vid ärmslut och fällar.

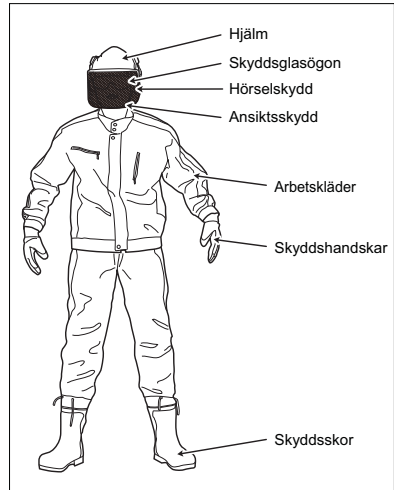

## 1.5 Buller

Det finns risk för att kultivatoren buller kan ge permanenta hörselskador.

Om man arbetar med kultivatoren ska man använda hörselskydd, till exempel hörselkåpor.

Om man använder kultivatoren ofta ska man göra regelbundna hörselundersökningar.

Och man måste vara försiktig när man använder hörselskyddsutrustningen. Du hör inte höga rop och larm lika bra.

## 1.6 Vibration

Vibrationerna från kultivatoren kan leda till vita fingrar (Raynauds fenomen) eller karpaltunnelsyndrom.

Det leder till svullnad och smärtor eller att handens nerver påverkas och att handen får nedsatt funktion.

För att förebygga den här typen av problem ska man inte använda kultivatoren oavbrutet under lång tid.

Man ska ta pauser när det behövs.

## 2. Översikt

### 2.1 Namn på delar och deras funktion

The kultivatoren är ett tillbehör som monteras på motorenheten (säljs separat).  
Följande är en beskrivning av tillbehör och namn och funktion för varje del.

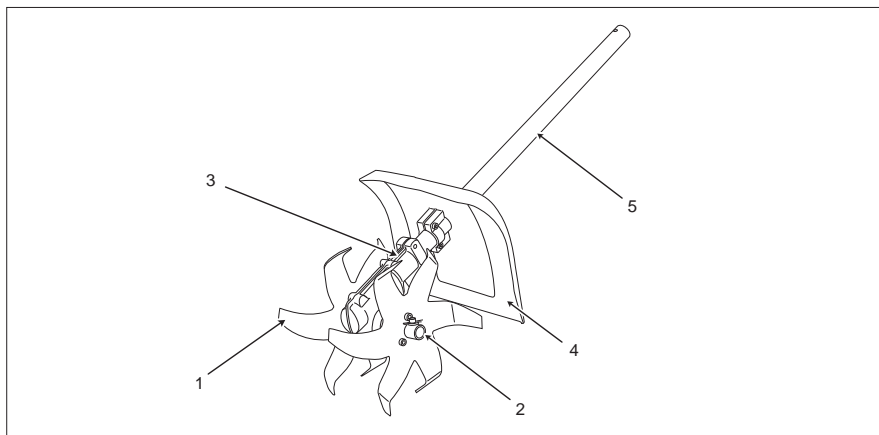

| Antal | Namn             | Beskrivning  |
|-------|------------------|--|
| 1     | Kniv             | Metallknivar för att bearbeta jord eller sand.   |
| 2     | Krage            | Anslut den utgående axeln från transmissionshuset till knivarna.   |
| 3     | Transmissionshus | Ansluten till kragen. Ändrar kraftöverföringsvinkel från kraftöverföringsaxeln så att hastigheten minskar. |
| 4     | Stänkskydd       | Skyddar mot att objekt såsom jord, sand och stenar flyger omkring på grund av knivarna.                    |
| 5     | Riggrör          | Det är huvudenheten. Kraftöverföringsaxeln är inuti detta rör.   |
| 6     | Distanshylsa     | Ser till att rätt avstånd mellan transmissionshuset och stänkskyddet bibehålls.                            |

### 2.2 Specifikation







#### ■ Standardspecifikation

| Del                   | Specifikation |
|-----------------------|---------------|
| Jordbearbetningsbredd | 170 mm        |
| Dimension             | 800 mm        |
| Vikt                  | 3,3 kg        |
| Knivens diameter (mm) | φ 240         |

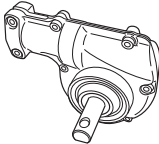
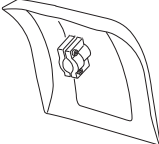
## 2.3 Medföljande material

Kontrollera vid uppackning att alla delar finns med. Se motorenhetens bruksanvisning när det gäller motorenheten.

### ■ Huvuddelar

|   |  |   |   |
|---|--|---|---|
| Transmissionshus<br> | Stänkskydd<br>    | Riggrör<br>      | Knivar (2 st.)<br> |
| R-stift (2 st.)<br>  | Stift (2 st.)<br> | Distanshylsa<br> |   |

### ■ Medföljande material

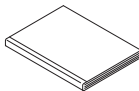
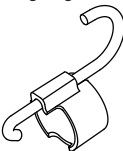
|   |  |
|---|--|
| Bruksanvisning<br>(detta dokument)<br> | Upphångningskrok<br> |
|---|--|



## 2.4 Plats för modellkod och serienummer

Denna bruksanvisning är för tillbehör till modell i samma serie.

Kontrollera modellen på ditt tillbehör på namnskylden som sitter på maskinen och läs de motsvarande avsnitten.

Skriv upp serienummer (se "9. Service efter försäljning"). Du behöver serienummer vid beställning av delar och vid tekniska frågor eller garantifrågor.

### ►►Obs!

- Modellkoden är ett fyrsiffrigt tal för hantering. Modellkoden skiljer sig från modellnamnet.

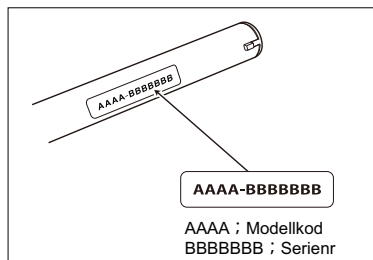

## 2.5 Förbrukningsartiklars

Följande förbrukningsartiklar finns för detta tillbehör. Kontakta återförsäljaren för byte.

| Hållare | R-stift | Stift | Kniv |
|---------|---------|-------|------|
|         |         |       |      |

# 3. Montering

## 3.1 Monteringsmetod

### VARNING



**Stäng av motorn före montering eller borttagning.**

\* Om motorn startar under detta arbete, kan händer och fingrar skadas allvarligt av rörliga delar eller knivarna.

### FÖRSIKTIGHET



**Använd skyddshandskar när du hanterar knivarna, till exempel vid byte.**

\* Annars riskerar du att händer och fingrar skadas allvarligt av knivarnas hörn eller spetsar.

### 3.1.1 Kombination med motorenhet

#### VARNING



**Montera inte en motorenhet som inte är godkänd med kultivatorn.**

\* Kultivatorn kan lossna under användning och orsaka allvarliga skador.

Kultivatorn kan endast monteras på vår godkända utrustning (se nedan).

För information, se tabellen nedan.

| Tillverkare                        | Vår godkända motorenhet |
|------------------------------------|-------------------------|
| Thai Honda Manufacturing Co., Ltd. | <b>UMC425E</b>          |
| Thai Honda Manufacturing Co., Ltd. | <b>UMC435E</b>          |
| Thai Honda Manufacturing Co., Ltd. | <b>UMC425U</b>          |
| Thai Honda Manufacturing Co., Ltd. | <b>UMC435U</b>          |

## 3.1.2 Anslutning

- 1** Lossa vredet [1] på motorenhetens anslutningar.

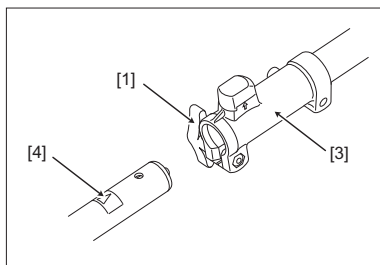

- 2** Passa in tappen (utstickande delen) [2] vid änden av röret med skåran i höljet [3] och för in det fram till etikettens [4] plats.

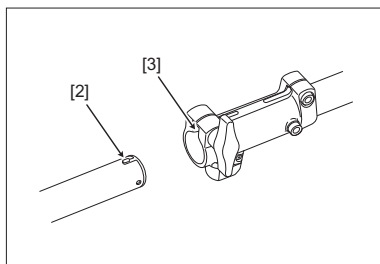

- 3** Se till att positioneringsknappen [5] sänks till ursprungsläget och dra sedan åt vredet [1] på motorenhetens anslutningar.

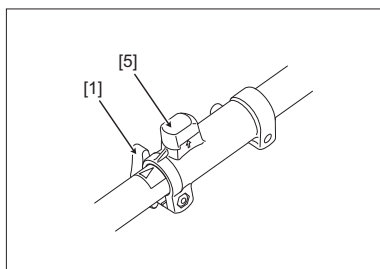

### 3.1.3 Borttagning

- 1** Lossa vredet [1] på motorenhetens anslutningar.

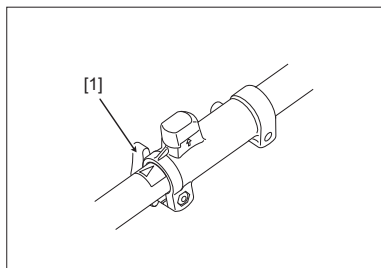

- 2** Lyft positioneringsknappen [5] och rotera den.

När positioneringsknappen lyfts kan den roteras både medurs och moturs i 90°.

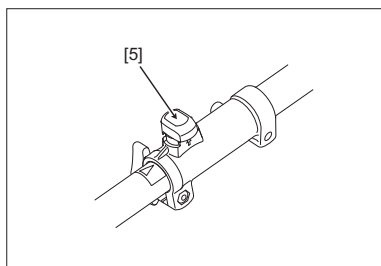

- 3** Dra ut riggröret [6].

Om det är svårt att ta bort riggröret, håller du det så att kultivatoren är parallellt med röret på motorenheten och drar därefter ut det.

- 4** Roter positioneringsknappen [5] tills den kommer till mitten.

När positioneringsknappen är tillbaka till mitten lossas den nedåt.

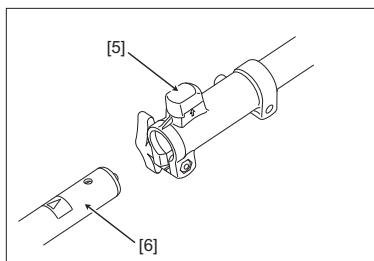

## 4. Drift

### VARNING



Ha lämplig skyddsutrustning när du använder kultivatorn.

\* Annars riskerar du skador.

## 4.1 Transportmetod

### VARNING



**Transportera inte kultivatorn på cykel eller motorcykel.**

\* I annat fall kan kultivatorn trilla av, vilket kan leda till att kultivatorn skadas.



**Stoppa motorn och se till att kultivatorn stannat innan den transporteras.**

\* Om detta inte görs och kroppen, händer eller fingrar kommer i kontakt med kultivatorn riskerar man allvarliga skador.

**Vid transport av kultivatorn ska man fästa den på selen eller hålla den i balans med riggröret.**

\* I annat fall kan kultivatorn trilla av, vilket kan leda till att kultivatorn skadas.

**Avlägsna hinder och var noga med hur du går när du transporterar kultivatorn.**

\* Om underlaget är instabilt kan en olycka inträffa på grund av att man ramlar eller snubblar.

**Innan man transporterar kultivatorn ska man lägga den baktill i en lastbil eller liknande, ta bort kultivatorn från motorenheten, ta bort knivarna och fästa kultivatorn så att det ligger på plats.**

\* Annars kan kultivatorn ramla av lastbilen, vilket kan leda till att kultivatorn skadas.

---

**1** Använd skyddsutrustning. För information om skyddsutrustning, se ”1.4 Skyddsutrustning”.

**2** Se till att motorn stoppats och att knivarna inte rör sig.

**3** <Om du bär kultivatoren med händerna>  
Fäst den på selen eller använd riggröret  
för att hålla den i balans med riggröret.



<Om du transporterar med lastbil eller liknande>

(1) Ta bort kultivatoren från motorenheten.

(2) Placera kultivatoren på lastbilsflaket och fäst den så att den ligger still.

## 4.2 Kontroll före användning

### ⚠ FARA



**Försäkra dig om att kultivatoren fungerar normalt, att inga delar fattas och inga sprickor förekommer innan du startar kultivatoren.**

Titta i synnerhet efter lösa anslutningar, skruvar eller muttrar samt om det förekommer bränsleläckage.

\* Annars kan en allvarlig olycka inträffa.

Före driftsättning av kultivatoren ska du kontrollera följande.

Se motorenhetens bruksanvisning när det gäller kontroll av motorenheten.

|     | Inspektionspunkt  | Motåtgärd   |
|-----|---|---|
| (a) | Kontrollera så att ingen del avviker från det normala. <ul style="list-style-type: none"><li>• Dra åt skruvar som är lösa, kolla efter sprickor, böjda eller deformerade delar</li><li>• Kolla så att inte skruvar R-stift eller stift som håller knivarna är lösa, skadade eller saknas</li><li>• Kontrollera så att inte motorenhetens vred sitter löst</li><li>• Kontrollera så att inte knivarna är skadade</li></ul> | Om någon del sitter löst, ska den dras åt ordentligt.<br>Om någon del är skadad, ska man vända sig till återförsäljaren för reparation. |
| (b) | Kontrollera tomgångens funktion. <ul style="list-style-type: none"><li>• Så att inte knivarna rör sig vid tomgång</li><li>• Så att tomgångens status är normal</li></ul>  | Se motorenhetens bruksanvisning.  |

---

## 4.3 Start och stopp

Kultivatoren drivs av motorenheten.  
Se motorenhetens bruksanvisning.

### 4.3.1 Start

#### FARA



**Kultivatoren ska startas på ett fast och halkfritt underlag.**

\* Annars riskerar du att den faller, vilket kan leda till allvarliga olyckor.

#### VARNING



**Kultivatoren ska startas och används av en och samma person.**

\* Om den används av fler än en person, kan den felhanteras och komma i kontakt med människor eller föremål, vilket kan leda till skador.

För start av kultivatoren, se motorenhetens bruksanvisning.

### 4.3.2 Stopp

När man släpper gasreglaget minskar motorns kraft och knivarna slutar att rotera. Men rotationen fortsätter ett tag (svänghjulseffekten) och bränsletillförseln stoppar inte omedelbart efter det att man släppt gasreglaget.

Se motorenhetens bruksanvisning för mer information.



---

## 4.4 Försiktighetsåtgärder vid drift

Vid användning av kultivatoren ska även följande observeras "1.2 Allmänna försiktighetsåtgärder".

### ■ Allmänt

- Om du känner dig trött under arbetet ska du ta en paus. Om du fortsätter utan att ta en paus, kan du förlora kontrollen över kultivatoren. Om du blivit totalt utmattad av för mycket ansträngande arbete ska du kontakta en läkare innan du använder kultivatoren igen.
- Kultivatoren är inte isolerad för att skydda mot elstötar. Låt en kvalificerad elektriker ta bort de ledningar och kablar som kan tas bort. Om det fortfarande finns ledningar och kablar ska kultivatoren inte användas.
- Undvik att låta knivarna slå emot något hårt (stenar, stubbar, träd, stolpar, betong, metaller, etc.) när du arbetar med kultivatoren. Det kan göra att kultivatoren får ett bakslag eller att de trasiga knivarna eller stenar etc. flyger omkring vilket kan orsaka skador.

### ■ Kontrollera knivarna

- Se till att stänkskyddet är ordentligt monterad på rätt plats innan du påbörjar arbetet.

### ■ Kontrollera arbetsområdet

- Kontrollera arbetsområdet för att se om det finns några hårda föremål såsom metallbitar som kan skada knivarna innan du påbörjar arbetet. Var försiktig när du använder kultivatoren i närheten av staket eller stolpar.
- Var ytterst försiktig när du använder den på ett halt underlag. Se även upp för ojämna markytor, stubbar, rötter, diken eller hål som kan orsaka att du snubblar eller ramlar. Använd inte kultivatoren när det regnar.
- För att undvika eldsvåda ska du inte använda kultivatoren på en plats där det finns organiska sediment, nedfallna löv eller rikligt med smörjmedel.

### ■ I en nödsituation

- Om knivarna kommer i kontakt med hinder ska du genast stoppa motorn. När knivarna stoppat helt, ska du kontrollera att knivarna inte är trasiga, skeva eller spruckna. Om knivarna är skadade, ska de bytas ut. Kontrollera även om riggröret är skevt, trasigt eller sprucket. Om det finns skador, ska du kontakta återförsäljaren.
- Om främmande föremål såsom snören, kablar eller gräs etc. fastnat i runt knivarna, ska dessa tas bort. När du tar bort sådana föremål ska du vara noga med att stänga av motorn med motorenhetens start-/ stoppknapp. (Se motorenhetens bruksanvisning för stoppmetod.)  
Ha inte händerna eller andra kroppsdelar i närheten av knivarna när motorn är igång, även om knivarna inte roterar. Om gasvajern plötsligt greppar av misstag, kan knivarna plötsligt börja rotera, vilket kan leda till allvarliga skador.
- Om det är problem som att knivarna är slöa, ska motorn stoppas omedelbart och man ska kontrollera att det inte finns spruckna delar eller delar som fattas. Byt ut knivarna även om det bara är ytliga sprickor.
- Vid en olycka eller vid felfunktion kan kultivatoren lossas från selen eller axelremmarna med hjälp av en snabbtölningsanordning.

## 4.5 Jordbearbetning

### ⚠ FARA



Låt aldrig barn eller djur vara inom kultivatorns arbetsområde (inom 15 m).

\* Annars kan en allvarlig olycka inträffa.

### ⚠ VARNING



Kultivatorn ska startas och användas av en och samma person.

\* Om den används av fler än en person, kan den felhanteras och komma i kontakt med människor eller föremål, vilket kan leda till skador.

Om fler än en kultivator körs samtidigt, måste användarna hålla ett avstånd från varandra på minst 15 m.

### ■ Arbetsställning

- Håll alltid kultivatorn med båda händerna under arbetet.  
För att förhindra olyckor till följd av olämplig användning, ska man alltid hålla stadigt i kultivatorn under arbetet på följande sätt.  
  
Höger hand: Håll i kontrollhandtaget.  
Vänster hand: Håll i bygelhandtaget.  
(Detta gäller även för vänsterhänta.)
- Låt inte din kropp komma i kontakt med maskinen.



### ■ Förbjuden användning

- Håll inte kultivatorn på din vänstra sida.

### ►► Obs!

- Den här kultivatorn är utformad för att hållas på användarens högra sida.

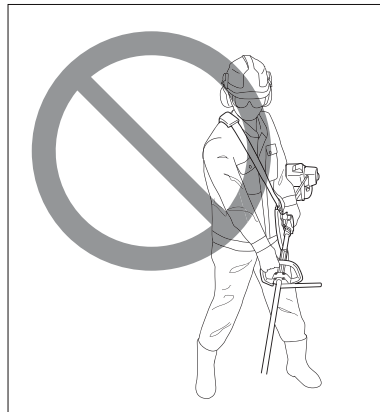

- Arbeta inte med kultivatoren på en position som ligger högre än dina knän.

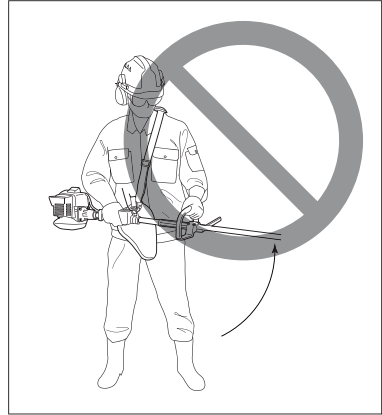

- Arbeta inte med kultivatoren genom att gå baklänges. Du kan snubbla och ramla vilket kan resultera i oväntade skador.

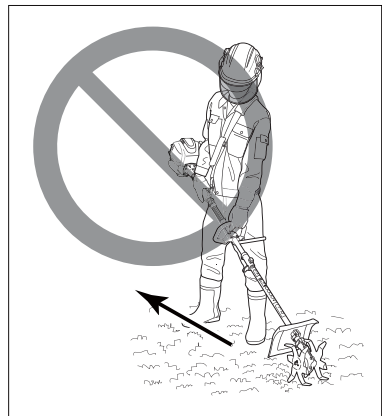

## ■ Drift

- Placera knivarna på kultivatoren i jord eller sand samtidigt som du rör dig framåt för att bearbeta underlaget.  
Se till att inga personer eller djur befinner sig i den riktning som du rör dig i.



- Knivarna roterar i den framåtrörande riktningen.

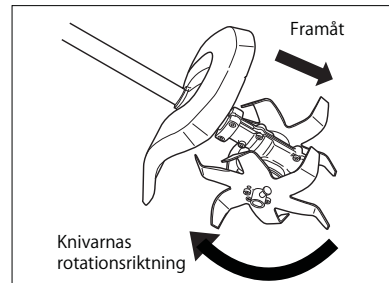

## 4.6 Åtgärder efter drift

När kultivatoren använts ska följande åtgärder utföras.

- 1** Sätt start/stopp-knappen på OFF (O-sidan) för att stoppa motorn.
- 2** Förvara kultivatoren enligt "6. Förvaring".

# 5. Underhåll

## ⚠ VARNING



**Innan man utför underhåll, reparation eller rengöring ska man stoppa motorn, ta bort kultivatoren från motorenheten och sedan ta bort knivarna.**

\* Om motorn startar under detta arbete, kan händer och fingrar skadas allvarligt av rörliga delar eller knivarna.

**Utför inte annat underhåll än de som beskrivs i bruksanvisningen. Be återförsäljaren om hjälp.**

\* I annat fall kan en olycka inträffa.

Underhållsdelar för kultivatoren beskrivs enligt följande.

Se motorenhetens bruksanvisning när det gäller underhåll av motorenheten.

## 5.1 Smörjning

### ⚠ FARA



**Förvara smörjmedlet utom räckhåll för barn.**

Förvara smörjmedel i behållare så att det inte spills ut. Det ska även finnas information om behållarens innehåll.

\* Om man skulle råka få i sig smörjmedel leder det till att man mår dåligt.

### ⚠ FÖRSIKTIGHET



**Släng inte smörjmedel i vattendrag, i havet eller på marken.**

\* Det kan förorena miljön.



**Använd rekommenderat Fuchs smörjmedel: GEARMASTER LXG 00 eller motsvarande.**

\* I annat fall kan kugghjul etc. skadas.

Applicera smörjningsmedel i smörjnippeln var 20:e timma. Ta bort avtappningsnippeln och applicera smörjmedel i smörjnippeln. Smutsigt smörjmedel kommer att komma ut ur avtappningsnippelns hål. Applicera cirka 40 g smörjmedel och torka bort det smörjmedel som kommer ut. Dra åt avtappningsnippeln och smörjningsnippeln.

Använd Fuchs smörjmedel: GEARMASTER LXG 00 eller motsvarande vid smörjning.

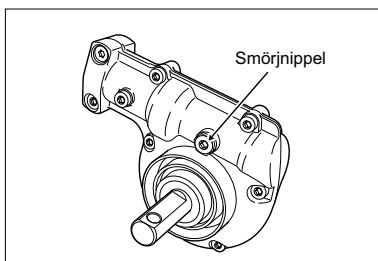

## 5.2 Byte av knivar

### ⚠ VARNING



Använd knivar som specificeras av tillverkaren.

\* Vid användning av andra knivar än de specificerade, kan den skärande delen skadas eller så kan den lossna, vilket kan leda till att användaren skadas.

Fäst R-stiftet så att spetsen på R-delen är vänd i samma riktning som knivarnas rotation.

\* Om man sätter den i motsatt riktning kan R-stiftet gå sönder när knivarna roterar, vilket kan leda till skador.

### ⚠ FÖRSIKTIGHET



Använd skyddshandskar när du hanterar knivarna, till exempel vid byte.

\* Annars riskerar du att händer och fingrar skadas allvarligt av knivarnas hörn eller spetsar.

Om knivarna är skadade eller slitna, ska de bytas mot nya på följande sätt.

### ■ Borttagning

- 1 Ta på dig skyddshandskar.
- 2 Se till att motorn stoppats och att knivarna inte rör sig. Ta sedan bort knivarna från motorenheten.
- 3 Ta bort R-stiftet [1] från stiftet [2].

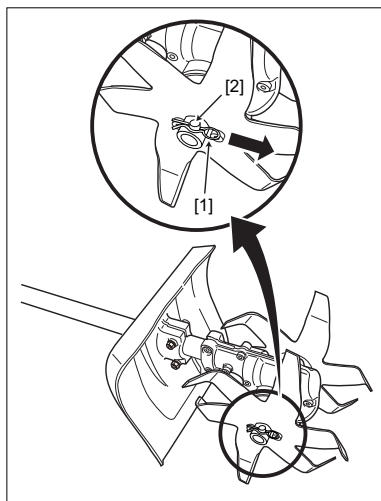

#### 4 Ta bort stiftet [2] från kragen [3].

##### ►► Obs!

- Lägg det borttagna R-stiftet och stiftet på ett säkert ställe så att de inte försvinner.

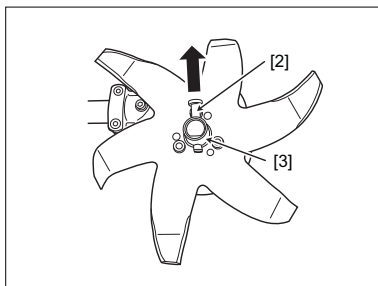

#### 5 Ta bort knivarna [4] från transmissionshuset [5].

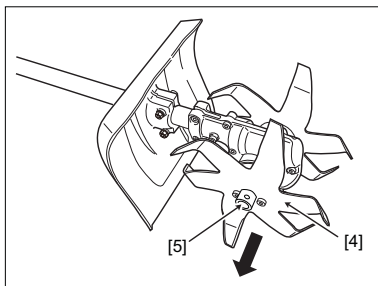

#### 6 Ta bort knivarna på andra sidan på samma sätt.

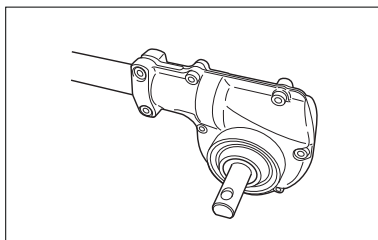

## ■ Montering

- 1 Ta på dig skyddshandskar.
- 2 För in kragen [3] i transmissionshusets axel [4] så att kanten [2] på knivarna är vänd åt samma håll som rotationsriktningen för knivarna [1].

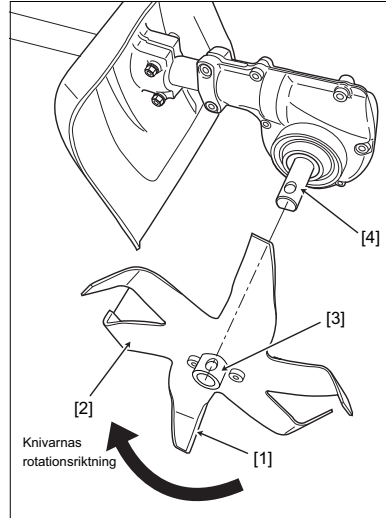

- 3 Passa in hålet på kragen [3] med hålet på transmissionshusets axel [4].

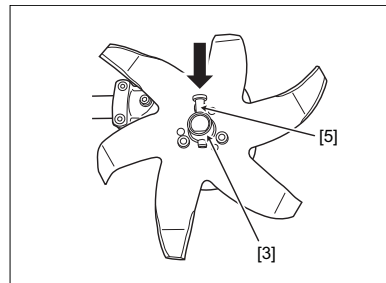

- 4 För in stift [5] i hålet på kragen [3].



- 5** Montera R-stiftet [6] på stiftet [5] för att fixera knivarna, med spetsen på R-stiftets [6] R-del monterad i knivarnas rotationsriktning.

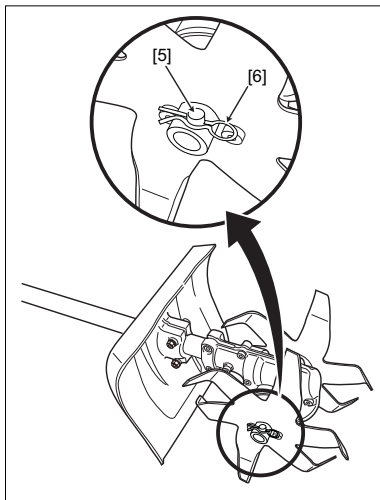

- 6** Montera knivarna på andra sidan på samma sätt.

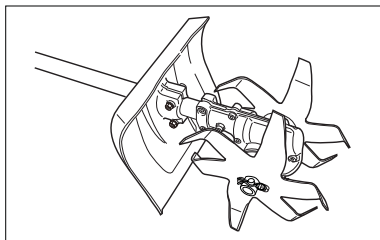

## 6. Förvaring

### ⚠ FARA



#### **Förvara smörjmedlet utom räckhåll för barn.**

Förvara smörjmedel i behållare så att det inte spills ut. Det ska även finnas information om behållarens innehåll.

\* Om man skulle råka få i sig smörjmedel leder det till att man mår dåligt.

### ⚠ VARNING



#### **Om man förvarar kultivatoren med rörlockets krok fäst på röret etc., ska man inte dra eller vrida på kultivatoren.**

Eller så kan man fästa det på ett fast stag som är tillräckligt starkt.

\* Annars riskerar du att det ramlar ner, vilket kan leda till skador.

### ⚠ FÖRSIKTIGHET



#### **Släng inte smörjmedel i vattendrag, i havet eller på marken.**

\* Det kan förorena miljön.



#### **Använd skyddshandskar när du hanterar knivarna, till exempel vid byte.**

\* Annars riskerar du att händer och fingrar skadas allvarligt av knivarnas hörn eller spetsar.

#### **Ta bort knivarna när kultivatoren ska förvaras.**

\* I annat fall kan de träffas av knivarna eller kultivatoren om det ramlar ner, vilket kan leda till allvarliga skador.

#### **Förvara kultivatoren så att barn och djur inte kan komma åt det.**

\* I annat fall kan de träffas av knivarna eller kultivatoren om det ramlar ner, vilket kan leda till allvarliga skador.

Utför proceduren nedan efter arbete eller inför förvaring.

När det gäller arbete efter att motorenhetens arbete avslutats eller förvaringsmetod, se motorenhetens bruksanvisning.

**1 Ta bort kultivatoren från motorenheten.**

**2 Ta på dig skyddshandskar.**

**3 Kontrollera knivarna [1] efter följande.**

- Så att kanten på knivarna inte är rundad
- Så att inte knivarna har blivit böjda
- Så att inte knivarna brytits eller slitits av

**Om du upptäcker några problem, ska du kontakta återförsäljaren.**

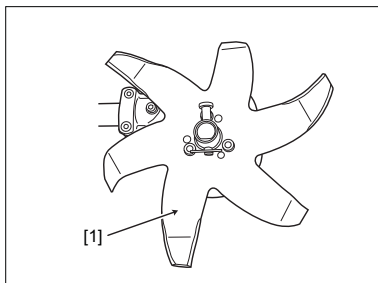

**4 Ta bort knivarna i enlighet med "5.2 Byte av knivar."**

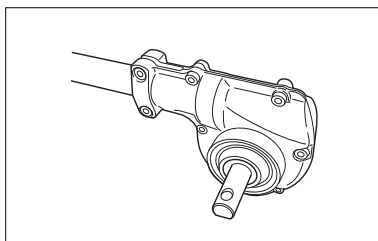

**5 Sätt i haken [4] på rigghållaren [3] i hålet på riggröret [2].**

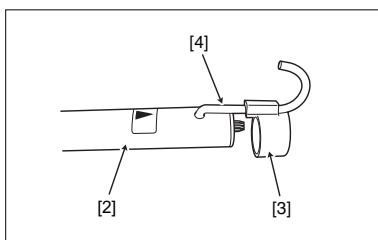

**6 Sätt in rigghållaren [3] i riggröret [2].**

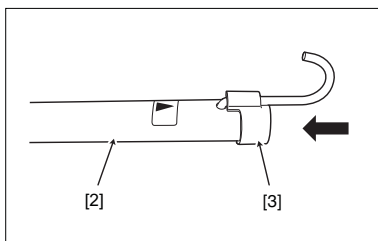

- 7 Rengör kultivatorn.**  
Ta bort jord, sand eller gräs som fastnat på knivarna, kragen, stänkskyddet eller transmissionshuset.  
Använd en trasa för rengöring.

►► **Obs!**

- Använd inte lösningsmedel vid rengöring.  
Använd en trasa som är fuktat med vatten.

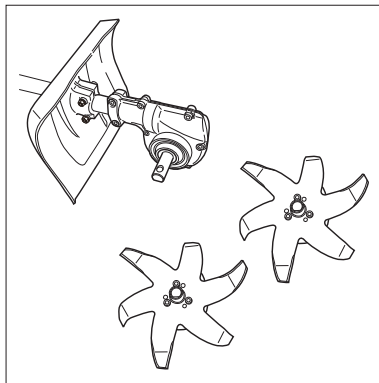

- 8 Kontrollera så att inte skruvarna [6] (2 ställen) på transmissionshuset är lösa.**  
Om de lossnat ska de dras åt ordentligt.

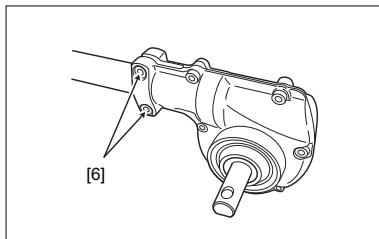

- 9 Förvara kultivatorn på en plats enligt följande.**

- (a) Låst utrymme
- (b) Högt upp utom räckhåll för barn och andra personer som inte har tillträde
- (c) Torrt och mörkt utrymme

►► **Obs!**

- Om den har blivit våt ska den torkas helt.

## 7. Avfallshantering

Vid avfallshantering ska du följa regler och standarder där du bor. Om du har frågor, ska du kontakta återförsäljaren.

# 8. Felsökning

Följ tabellen nedan om ett fel inträffar.

## FARA



**Stoppa motorn och ta bort kultivatoren från motorenheten när du ska utföra felsökning.**

\* Om motorn startar under felsökningen, kan händer och fingrar skadas allvarligt av rörliga delar eller knivarna.

| Fenomen   | Orsaker   | Åtgärder                                    |
|---|---|---|
| Kultivatoren startar inte.                              | Bränslet tar slut eller kommer inte fram.         | Se motorenhetens bruksanvisning.            |
|   | Motorn fungerar inte.                             | Se motorenhetens bruksanvisning.            |
|   | Felaktig drift vid start.                         | Se motorenhetens bruksanvisning.            |
|   | Start/stopp-knappen är inte på.                   | Sätt på start/stopp-knappen för att starta. |
| Effekten är inte tillräcklig.                           | Felaktig justering av gasvajern                   | Se motorenhetens bruksanvisning.            |
|   | Motorn fungerar inte.                             | Se motorenhetens bruksanvisning.            |
| För mycket vibrationer.                                 | Dålig balans på tillbehöret.                      | Kontakta återförsäljaren.                   |
|   | Kultivatoren felmonterat.                         | Kontrollera monteringsstatus.               |
|   | Lös anslutning för kultivatoren.                  | Kontakta återförsäljaren.                   |
|   | Riggröret är skevt.                               | Kontakta återförsäljaren.                   |
|   | Knivarna är spruckna eller trasiga.               | Kontakta återförsäljaren.                   |
|   | Skruvar/muttrar vid handtagets fästdelar är lösa. | Kontrollera fästskruvarna/muttrarna.        |
| För högt avgasljud.                                     | Ljuddämparen har lossnat eller gått håll på.      | Se motorenhetens bruksanvisning.            |
| Knivarna stannar inte även om motorhastigheten minskar. | Förgasaren är feljusterad.                        | Se motorenhetens bruksanvisning.            |
| Knivarna rör sig inte även om motorhastigheten ökar.    | Växeln är sliten.                                 | Kontakta återförsäljaren.                   |
| Kultivatoren stannar inte.                              | Anslutningskabeln har gått av eller kopplats ur.  | Se motorenhetens bruksanvisning.            |

---

# 9. Kundservice

---

Kontakta återförsäljaren angående reparation, hanteringsmetod eller rengöring.

## ■ När en reparation krävs

Om det är problem ska du försöka hitta orsaken och vidta åtgärder enligt "8. Felsökning". Kontakta återförsäljaren om du inte kan lösa problemet.

## ■ Kontakt vid reparation

Kontakta den återförsäljare där du köpte kultivatorn angående reparation.

Skriv serienummer (se "2.4 Plats för modellkod och serienummer") i utrymmet nedan. Du behöver serienummer vid beställning av delar och vid tekniska frågor eller garantifrågor.

| Information som krävs          |                                      |
|--------------------------------|--------------------------------------|
| Produktnamn                    | Kultivatortillbehör                  |
| Modellkod och serienummer      | SCLE -<br>SCLU -                     |
| Inköpsdatum                    |                                      |
| Återförsäljare som du köpte av |                                      |
| Felbeskrivning                 | (Förklara så utförligt som möjligt.) |

# 10. Teknisk information

|    |  | Modell       | SSCL (Europa) |         | SSCL (Australien) |         |
|----|--|--------------|---------------|---------|-------------------|---------|
|    |  |              | Motorenhet    | UMC425E | UMC435E           | UMC425U |
|    |  | Hantering    | BYGEL         | BYGEL   | BYGEL             | BYGEL   |
| a) | Vikt<br>(utan motorenhet)  | kg           | 3,3           |         | 3,3               |         |
|    | Längd<br>(utan motorenhet)   | mm           | 800           |         | 800               |         |
|    | Klipptillbehör<br>(knivskivornas diameter)   | mm           | 240           |         | 240               |         |
| b) | Uppmätt vibrationsnivå<br>(i enlighet med EN ISO 22867)<br>Gäller endast Europa    | Fram $m/s^2$ | 3,7           | 4,3     | -                 | -       |
|    |  | Felmarginal  | 1,9           | 2,2     | -                 | -       |
|    |  | Bak $m/s^2$  | 5,7           | 6,5     | -                 | -       |
|    |  | Felmarginal  | 2,3           | 2,6     | -                 | -       |
| c) | Uppmätt ljudtrycksnivå<br>(i enlighet med 2006/42/EG)<br>Gäller endast Europa      | dB(A)        | 89            | 91      | -                 | -       |
|    |  | Felmarginal  | 2             | 2       | -                 | -       |
| d) | Ljudtrycksnivå<br>Australien, New South Wales standard<br>Gäller endast Australien | dB           | -             | -       | 69                | 72      |

## EG-försäkran om överensstämmelse (Gäller endast för Europa)

Tillverkare NIKKARI CO.,LTD.  
Adress 465-1,Saidaiji-Kawaguchi,Higashi-ku,Okayama,704-8125  
Land JAPAN

Typ Kultivatortillbehöret  
Modell SSCL  
Serienr. SCLE-1000001 ~

Tillkännager att följande maskin uppfyller alla grundläggande hälso- och säkerhetskraven i enlighet med EG-direktivet.

2006/42/EG tillägg 2009/127/EG  
2004/108/EG

Följande standarder har tillämpats

EN ISO 12100:2010  
EN ISO 14982:2009

Godkänd motorenhet

UMC425E  
UMC435E

Utfärdat i: Hiroshi Sugimoto, Japan

den 1:a oktober 2012

Namn och befattning på den person som signerar: Hiroshi Sugimoto

President

Tillverkarens signatur



Person som är behörig att sammanställa den tekniska dokumentationen

Honda Motor Europe Ltd. Aalst Office  
Wijngaardveld 1 (Noord V), 9300 Aalst  
BELGIEN