

# Kantskärartillbehör SSET

## Bruksanvisning

### Översättning av bruksanvisning i original

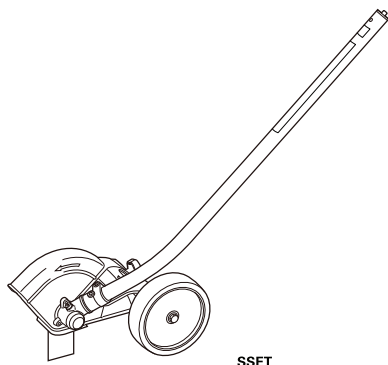

#### För säker användning av kantskärartillbehöret

- Läs igenom denna bruksanvisning och motorenhetens (såljs separat) bruksanvisning och skaffa dig en god förståelse av innehållet i dessa innan du använder kantskäraren.
- Om du inte har någon bruksanvisning till motorenheten kan du köpa en av återförsäljaren.
- Förvara denna bruksanvisning och motorenhetens bruksanvisning på en säker och lättillgänglig plats.

#### Innehåll

Viktig information .....	2
1. Säkerhet .....	4
1.1 Varningar .....	4
1.2 Allmänna försiktighetsåtgärder .....	6
1.3 Säkerhetsanordningar och skydd .....	13
1.4 Skyddsutrustning .....	14
1.5 Buller .....	14
1.6 Vibration .....	14
2. Översikt .....	15
2.1 Namn på delar och deras funktion .....	15
2.2 Specifikation .....	15
2.3 Medföljande material .....	16
2.4 Modell och serienumrets plats .....	16
2.5 Förbrukningsartiklar .....	17
3. Montering och justering .....	18
3.1 Monteringsmetod .....	18
3.2 Montering och borttagning av knivar .....	21
4. Drift .....	23
4.1 Transportmetod .....	23
4.2 Kontroll före användning .....	25
4.3 Start och stopp .....	26
4.4 Försiktighetsåtgärder vid drift .....	27
4.5 Kantskärning .....	29
4.6 Justering av kantskärningsdjup .....	30
4.7 Åtgärder efter drift .....	30
5. Underhåll .....	31
5.1 Dagligen .....	32
5.2 Var 20:e timma eller var 3:e månad .....	33
5.3 Utifrån behov .....	33
6. Förvaring .....	34
7. Avfallshantering .....	36
8. Felsökning .....	37
9. Kundservice .....	38
10. Teknisk information .....	39
EG-försäkrän om överensstämmelse (Gäller endast Europa) .....	40

# Viktig information

## Avsett ändamål

Denna produkt (hädanefter nämnd som tillbehöret) är utformad för att fästas på motorenheten (som köps separat) för att skära till gräskanter. Kantskäraren ska monteras på vår godkända motorenhet.

Använd endast kantskäraren för avsedda ändamål och på korrekt sätt.

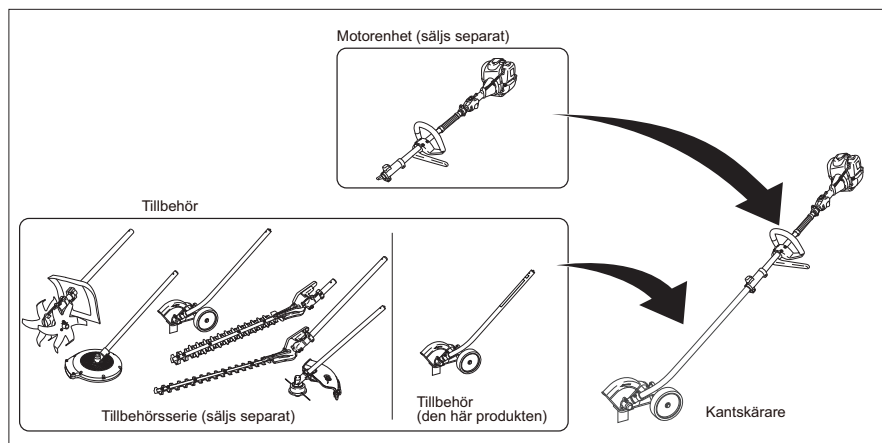

## Allmänt

- Använd originalknivar.
- Se bruksanvisning för motorenhet för mer information om hantering av motorenheten.
- När man använder kantskäraren ska man följa alla tillämpbara säkerhetsföreskrifter, standarder och regelverk i det område där kantskäraren används.  
Kantskäraren är utformad och tillverkad i enlighet med standarder och regelverk som gäller i inköpslandet, förutsatt att den endast används i inköpslandet. Den är inte i enlighet med standarder och regelverk i andra länder. Exportera inte eller sälj kantskäraren till andra länder, eftersom samma språk inte gäller där.
- Före användning ska denna bruksanvisning och motorenhetens bruksanvisning läsas igenom noggrant och man ska ha en god förståelse av innehållet. En person som inte känner till och förstår innehållet i denna bruksanvisning ska inte använda kantskäraren.
- Utför inga andra åtgärder än de som beskrivs i denna bruksanvisning och i motorenhetens bruksanvisning.

---

## Viktiga försiktighetsåtgärder för säker drift

- NIKKARI Co., Ltd. (hädanefter benämnt som NIKKARI) kan inte förutse alla risker som kan uppstå vid användning av kantskäraren. Därför ska man även ta hänsyn till allmänna säkerhetsföreskrifter som inte nämns i denna bruksanvisning och motorenhetens bruksanvisning för att förhindra att olyckor inträffar när kantskäraren används.
- Kantskäraren är ett höghastighetsskärverktyg. För att minska risken för personskador ska särskilda försiktighetsåtgärder observeras. Om den används på ett värdslost eller olämpligt sätt kan den skrande delen komma i kontakt med händer och andra kroppsdelar, vilket kan orsaka mycket allvarliga skador såsom amputering av händer och fingrar.

## Viktiga försiktighetsåtgärder i bruksanvisningen

- Denna bruksanvisning skyddas av lagen om upphovsrätt och alla rättigheter förbehålles. Denna bruksanvisning, som helhet eller delar av den, får inte kopieras, översättas eller reproduceras till ett elektroniskt eller maskinläsbart medium utan att NIKKARI gett sitt samtycke.
- Innehållet i denna bruksanvisning och motorenhetens bruksanvisning kan ändras utan föregående meddelande.
- Bilder och siffror i denna bruksanvisning kan skilja sig något från din kantskärare.
- Vid överlåtelse eller uthyrning av kantskäraren, ska man se till att god förståelse av innehållet i denna bruksanvisning och motorenhetens bruksanvisning vidarebefordras innan något arbete utförs. Se till att kunden får en bruksanvisning för motorenheten som tillbehöret ska monteras på.
- Om denna bruksanvisning eller motorenhetens bruksanvisning tappas bort, ska en ny beställas från återförsäljaren omgående.
- Om du har frågor angående beskrivningar i denna bruksanvisning eller motorenhetens bruksanvisning, ska du kontakta återförsäljaren.

---

# 1. Säkerhet

---



## 1.1 Varningar

För korrekt användning av kantskäraren ska man följa instruktionerna i denna bruksanvisning. Varningsskyltar sitter på riskfyllda områden eller i deras närhet. Varningsskyltarna i denna bruksanvisning är indelade utifrån grad av risk så som visas i tabellen nedan.



### 1.1.1 Beskrivning av varningar

Signalorden i denna bruksanvisning är indelade så som visas nedan. Om man inte respekterar signalordets varning, kan allvarliga eller dödsfall inträffa.

#### ■ Signalordens innebörd

 <b>FARA</b>	Anger en omedelbart riskfylld situation som, om den inte undviks, leder till dödsfall eller allvarliga skador.
 <b>VARNING</b>	Anger en potentiellt riskfylld situation som, om den inte undviks, kan leda till dödsfall eller allvarliga skador.
 <b>FÖRSIKTIGHET</b>	Anger en potentiellt riskfylld situation som, om den inte undviks, kan leda till skador på personer eller egendom.
<b>►►Obs!</b>	Anger viktig eller användbar information.

#### ■ Symbolernas innebörd

	Försiktighetssymbol	Anger att en riskfylld situation kan uppstå om man inte följer instruktionerna. Riskerna anges med bilder inuti symbolen.
	Förbudssymbol	Anger förbud av en farlig åtgärd. Förbudna åtgärder anges med bilder inuti eller av symbolen.
	Påbudssymbol	Anger påbud av åtgärder. Åtgärder som anmodas visas med bilder inuti symbolen. Denna åtgärd krävs för att undvika risker.

## 1.1.2 Varningsskyltar

### ■ Försiktighetsåtgärder vid hantering

- Denna kantskärare har varningsskyltar som anger viktiga försiktighetsåtgärder. Se till att du förstår varningsskyltarnas innebörd ordentligt och arbeta i en säker miljö utan risk för olyckor eller misstag.
- Använd inte kantskäraren förrän du förstått varningsskyltarnas innebörd ordentligt. Om du inte förstår innebörden, ska du kontakta återförsäljaren.
- Observera varningsskyltar och varningsmeddelanden i bruksanvisningen vid alla tillfällen då kantskäraren används.
- Ta inte bort eller förstör varningsskyltarna. Rengör inte heller varningsskyltarna med lösningsmedel.
- Måla inte över varningsskyltarna om kantskäraren målas om.
- Om varningsskyltarna blir oläsliga, skadade eller lossnar, ska du köpa nya från återförsäljaren och fästa dem i enlighet med "■ Fästyta för varningsskyltar".

### ■ Fästyta för varningsskyltar

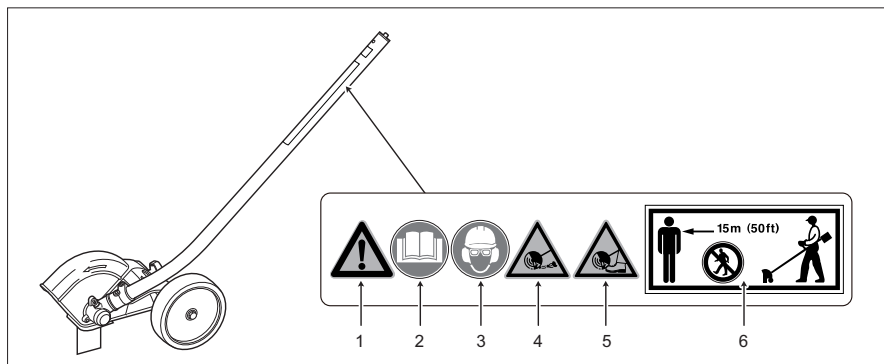

1	Kontrollera att det är rätt varningsskyltar och var uppmärksam på dem.
2	Se till att du läst och förstått bruksanvisningen helt och håller före användning.
3	Använd skyddsutrustning för ögon, öron och huvud under drift.
4	Ta bort stenar, kablar eller skräp så att du inte skadas av sådana föremål om de slungas ut.
5	Var försiktig så att du inte skadas av kantskäraren eller föremål som slungas ut.
6	Människor och djur får inte befinna sig inom en radie på 15 meter från kantskäraren när den är i drift.

## 1.2 Allmänna försiktighetsåtgärder

### 1.2.1 Övergripande försiktighetsåtgärder

När du använder kantskäraren ska du följa försiktighetsåtgärdena i motorenhetens bruksanvisning utöver följande försiktighetsåtgärder.

#### FARA



**Använd inte för att kapa grenar eller liknande.**

\* Du kan få kapade grenar och kantskäraren i huvudet, vilket kan leda till skador.

**Använd inte kantskäraren om du är trött eller påverkad av alkohol eller andra droger.**

\* Då kan du inte hantera kantskäraren på ett korrekt sätt, vilket kan leda till allvarliga skador.

**Använd inte kantskäraren utan knivskydd och stänkskydd monterade.**

\* Då kan stenar eller andra föremål slungas ut och orsaka allvarliga skador.



**Se till att vredet vid anslutningen är åtdraget när kantskäraren monteras.**

\* Kantskäraren kan lossna och orsaka allvarliga skador.

#### VARNING



**Använd inte kantskäraren till några andra ändamål än gräskanter.**

\* Det kan leda till oväntade skador eller skada kantskäraren.

**Låt inte minderåriga använda kantskäraren.**

\* Det kan leda till allvarliga skador.

**Gör inga modifieringar på kantskäraren.**

\* Det kan ge försämrade prestanda, vilket kan leda till allvarliga olyckor på grund av nedsatt säkerhet.

**Montera inte en motorenhet som inte är godkänd på kantskäraren.**

\* Kantskäraren kan lossna under användning och orsaka allvarliga skador.

**Ta inte bort säkerhetsanordningar.**

\* Allvarliga olyckor kan inträffa på grund av nedsatt säkerhet.

**Rör inte vid knivarna under drift.**

\* Det kan leda till skador.



**Vid överlåtelse eller uthyrning av kantskäraren till någon annan person, ska man se till att bruksanvisningen följer med. och tillhörande material följer med.**

\* Annars kan en allvarlig olycka inträffa.

## 1.2.2 Försiktighetsåtgärder för kläder

### VARNING



**Ha lämplig skyddsutrustning när du använder kantskäraren.**

\* Annars riskerar du skador.

**Använd skyddsglasögon när du arbetar med kantskäraren.**

**Ansiktsskydd (eller ansiktsskärm) rekommenderas även.**

\* Om detta inte används, riskerar du ögonskador på grund av sand, stenar eller liknande som slungas ut.

**Använd hörselskydd, till exempel hörselkåpor, när kantskäraren är i drift.**

\* Annars kan det leda till nedsatt hörsel på grund av motorljudet.

**Använd hjälm under transport eller kantskärning.**

\* Annars riskerar du skador på huvudet.

## 1.2.3 Försiktighetsåtgärder före drift

### FARA



**Låt aldrig barn eller djur vara inom kantskärarens arbetsområde (inom 15 m).**

\* Annars kan en allvarig olycka inträffa.

**Använd inte kantskäraren i närheten av en elkabel.**

\* Det kan leda till elstötar.



**Kontrollera att kantskäraren fungerar normalt, att den inte är trasig och att det inte fattas några delar innan du sätter igång den.**

Titta i synnerhet efter lösa anslutningar, skruvar eller muttrar samt om det förekommer bränsleläckage.

\* Annars riskerar du en allvarig olycka.

**Om stänkskyddet är slitet, trasigt eller sprucket m.m. ska det bytas ut mot ett nytt.**

\* Om man har ett defekt stänkskydd kommer det inte att fungera korrekt, vilket kan leda till skador på grund av sämre sikt till följd att sand och småsten slungas ut.

**Före/efter kantskärning, ska man se till att höjdjusteringsskruven för hjulets höjd är åtdragen.**

Innan man kontrollerar hjulets höjd ska man stänga av motorn och ta bort kantskäraren från motorenheten.

\* Annars kan justeringsskruven lossa under arbetet, vilket kan orsaka att hjulets höjd hastigt ändras och leda till skador.

**Före drift, eller om kantskäraren slår emot något hårt såsom stenar, ska du se till att vredet på motorenhetens anslutningar inte är lös.**

\* Annars riskerar du att kantskäraren lossnar.

## FARA



**Se till att vredet sätts tillbaka till angivet läge när kantskäraren monteras.**

\* Annars kan kantskäraren lossna.

## VARNING



**Kontrollera kantskärarens knivar och fästbultens skick före/efter kantskärning.**

\* Om den har sprickor eller om fästelementen sitter löst, kan knivarna och delar av knivarna trilla av och orsaka personskador. Dessutom kan kantskäraren lossna.

**Om det finns hinder (kablar m.m.), som inte kan tas bort, i närheten av grenar som ska kapas, ska grenarna kapas försiktigt så att knivarna inte kommer i kontakt med dessa hinder under skärningen.**

\* Annars riskerar du att ramla till följd av sammanstötningen och komma i kontakt med knivarna, vilket kan leda till allvarliga skador. Eller så kan små delar av hindret slungas upp i dina ögon, vilket kan leda till skador eller att du förlorar synen.

## FÖRSIKTIGHET



**Om knivarnas kanter är slöa eller skadade ska kantskäraren inte användas.**

\* Då riskerar du skador på motor och maskin på grund av överhettning.



**Vid arbete i närheten av bilar eller byggnader, ska saker som ligger i närheten avlägsnas från arbetsområdet.**

**Täck över saker som inte går att flytta med robusta överdrag eller arbeta inte inom detta område.**

\* Om man arbetar i närheten av bilar och byggnader kan grus eller liknande slungas iväg och orsaka skador.

**Kontrollera om det finns några hinder (tomma behållare, kablar, stenar, snören m.m.). Ta bort eventuella hinder innan du använder kantskäraren.**

\* Utslungade delar från skadade knivar kan orsaka skador och olyckor. Främmande föremål såsom kablar eller snören kan fastna i klingan, vilket kan skada knivarna eller kugghjulen.

## 1.2.4 Försiktighetsåtgärder vid igångsättning

### FARA



**Kantskäraren ska startas på ett fast och halkfritt underlag.**

\* Annars riskerar du att ramla, vilket kan leda till allvarliga skador.

### VARNING



**Se till att kantskäraren startas och används av en och samma person.**

\* Om den används av fler än en person, kan den felhanteras och komma i kontakt med människor eller föremål, vilket kan leda till skador.



## FÖRSIKTIGHET



**När kantskäraren sätts igång ska man se till att den skärande delen inte är i kontakt med marken eller andra hinder.**

- \* Då kan man ramla omkull och skadas allvarligt om man kommer i kontakt med den kantskäraren.  
Det kan även leda till att föremål slungas upp, vilket kan leda till att man till exempel förlorar synen.

## 1.2.5 Försiktighetsåtgärder vid drift

### FARA



**Använd inte kantskäraren om du inte har bra fotfäste, som till exempel på en stege, i ett träd, på ett flak eller något annat instabilt underlag.**

- \* Då riskerar du att falla omkull, tappa kantskäraren eller komma i kontakt med knivarna till följd av olämplig hantering, vilket kan leda till olyckor.



**Vid kantskärning ska du sätta upp en skylt på en lämplig plats så att andra personer håller sig på 15 m avstånd från arbetsområdet.**

- \* Annars kan en allvarlig olycka inträffa.

**Se till att hjulet inte kommer i kontakt med marken innan du påbörjar arbetet.**

- \* Annars kan småsten m.m. slungas ut eller så kan du förlora kontrollen över kantskäraren, vilket kan leda till skador.

**Se till att du använder knivar som specificerats av återförsäljaren.**

- \* Vid användning av andra knivar än de specificerade, kan den skärande delen skadas eller så kan den lossna, vilket kan leda till att användaren skadas.

### VARNING



**Använd inte kantskäraren i ett slutet utrymme.**

- \* Du kan skadas av avgaserna.

**Använd inte kantskäraren om sikten är dålig, till exempel sent på kvällen eller tidigt på morgonen.**

- \* Det kan leda till olyckor om man stöter på föremål eller faller omkull.

**Använd inte kantskäraren oavbrutet under lång tid.**

- \* Om den används oavbrutet under lång tid, kan man få vita fingrar av vibrationerna.

**Spring inte vid kantskärning.**

Gå långsamt.

- \* Om du springer kan du ramla eller förlora balansen, vilket kan leda till skador.

**Använd inte kantskäraren med bara en hand.**

- \* Då kan du tappa kantskäraren eller komma i kontakt med knivarna genom olämplig hantering, vilket kan leda till olyckor.

**Om knivarna börjar röra på sig vid tomgång, ska kantskäraren inte användas.**

- \* Då kan olyckor inträffa.

## VARNING



**Skär inte i en gräsmatta vid en position som är högre än din vrist när du använder kantskäraren.**

- \* Då kan du inte hålla i kantskäraren ordentligt, eller så kan du tappa balansen, vilket kan leda till huvudskador.

**Låt inte knivarna slå emot något hårt såsom stenar, stubbar eller stolpar.**

- \* Då kan den slå tillbaka och skada användaren eller personer och egendom i närheten.



**Koncentrera dig på arbetet och prata inte med någon annan under kantskärningen.**

Stoppa motorn om du behöver göra något annat.

- \* Koncentrera dig på kantskärningen så att du slipper riskera skador på grund av att du inte varit tillräckligt uppmärksam.

**Avlägsna hinder och var noga med hur du går när du använder kantskäraren.**

- \* Om underlaget är instabilt kan en olycka inträffa på grund av att man ramlar eller snubblar.

**Se till att knivarna inte är repiga/skadade och att bultar/muttrar inte är lösa efter att knivarna stött emot något hårt.**

- \* Delar av knivarna eller hela knivarna kan i så fall flyga iväg och orsaka skador på användaren.

**När man vänder eller ändrar position ska man röra sig långsamt så att knivarna inte kommer i kontakt med människor och föremål i närheten.**

- \* Då kan person- eller egendomsskador uppstå genom kontakt med knivarna, eller så kan användaren falla omkull genom att utrustningen slår tillbaka.

**Använd selen.**

- \* Om man tappar kantskäraren vid bakslaget finns det risk att användarens händer eller fingrar skadas allvarigt av knivarna.

**Om knivarna stannar på grund av att den trasslat in sig med snören, kablar, gräs eller dylikt, ska dessa avlägsnas, men se först till att motorn är avstängd och att knivarna är helt stoppade.**

- \* När motorhastigheten ökar, kan händer och fingrar skadas allvarigt av knivarna.

## FÖRSIKTIGHET



**Kontrollera om tomma behållare, kablar, stenar, snören m.m. ligger i vägen.**

Om tomma behållare, kablar, stenar, snören m.m. ligger i vägen, ska dessa tas bort innan kantskäraren används.

- \* Utslungade delar från skadade knivar kan orsaka skador och olyckor.

**Om snören, kablar eller gräs m.m. fastnat i knivarna ska dessa tas bort.**

- \* Om knivarna används under sådana omständigheter kommer tätningen att lossna, vilket kan orsaka skador.

## 1.2.6 Försiktighetsåtgärder vid underhåll

### ⚠ FARA



**Slipa inte knivarna. Byt ut mot nya knivar.**

\* Annars kan knivarna skadas, vilket kan leda till olyckor.

**När man byter ut slitna eller trasiga knivar, ska knivarnas hållare och fästbult bytas ut som en sats.**

\* Annars riskerar du att förlora kontrollen över tillbehöret, vilket kan leda till att knivarna lossnar eller att kantskäraren blir defekt.

### ⚠ VARNING



**Stoppa motorn och ta bort kantskäraren från motorenheten före underhåll, reparation eller rengöring.**

\* Om motorn startar under detta arbete, kan händer och fingrar skadas allvarligt av rörliga delar eller knivarna.

**Utför inte annat underhålls- eller reparationsarbete än det som beskrivs i bruksanvisningen. Be återförsäljaren om hjälp.**

\* Annars kan olyckor inträffa.

**Stoppa motorn och ta bort kantskäraren från motorenheten före justering eller byte av knivarna.**

\* Annars riskerar du att händer och fingrar skadas allvarligt av knivarna.

### ⚠ FÖRSIKTIGHET



**Använd skyddshandskar när du hanterar knivarna, till exempel vid byte.**

\* Annars riskerar du att händer och fingrar skadas allvarligt av knivarna.

**Använd avsett fett (JX Nippon Oil & Energy: MOLYNOC No.2).**

\* I annat fall kan kuggjul etc. skadas

## 1.2.7 Försiktighetsåtgärder vid felsökning

### ⚠ FARA



**Stoppa motorn och ta bort kantskäraren från motorenheten när du ska utföra felsökning.**

\* Om motorn startar under detta arbete, kan händer och fingrar skadas allvarligt av rörliga delar eller knivarna.

## 1.2.8 Försiktighetsåtgärder vid transport

### VARNING



**Transportera inte kantskäraren på en cykel eller motorcykel.**

\* Om man tappar kantskäraren kan det leda till att användaren eller kantskäraren skadas.



**Vid transport av kantskäraren ska du använda lämpliga kläder och skyddsutrustning.**

\* Annars kan det leda till skador.

**Stoppa motorn och se till att kantskäraren stannat innan den transporteras.**

\* Om kroppen, händer eller fingrar kommer i kontakt med häcksaxen riskerar man allvarliga skador.

**Vid transport av kantskäraren ska man fästa den på selen eller hålla den i balans med riggröret.**

\* I annat fall kan kantskäraren trilla av, vilket kan leda till att kantskäraren skadas.

**Avlägsna hinder och var noga med hur du går när du transporterar kantskäraren.**

\* Om underlaget är instabilt kan en olycka inträffa på grund av att man ramlar eller snubblar.

**Innan man transporterar kantskäraren ska man lägga den baktill på en lastbil eller liknande, ta bort kantskäraren från motorenheten och fästa den så att den ligger på plats.**

\* Annars kan kantskäraren ramla av lastbilen, vilket kan leda till att kantskäraren skadas.

## 1.2.9 Försiktighetsåtgärder vid förvaring

### VARNING



**Om man förvarar kantskäraren med rörlockets krok fäst på röret etc., ska man inte dra eller vrida på kantskäraren.**

Eller så kan man fästa det på ett fast stag som är tillräckligt starkt.

\* Annars riskerar det att falla ner, vilket kan leda till skador.

### FÖRSIKTIGHET



**Ta bort knivarna när kantskäraren ska förvaras.**

\* Annars kan användaren skadas vid kontakt med knivarna, och till och med skadas allvarligt om han/hon skulle ramla på knivarna.

**Förvara kantskäraren så att barn och djur inte kan komma åt det.**

\* Annars kan användaren skadas vid kontakt med knivarna, och till och med skadas allvarligt om han/hon skulle ramla på knivarna.

---

## 1.2.10 Försiktighetsåtgärder vid smörjning

### FARA



**Förvara smörjmedlet utom räckhåll för barn.**

Förvara smörjmedel i behållare så att det inte spills ut. Det ska även finnas information om behållarens innehåll.

\* Om man skulle råka få i sig smörjmedel leder det till att man mår dåligt.

### FÖRSIKTIGHET



**Släng inte smörjmedel i vattendrag, i havet eller på marken.**

\* Det kan förorena miljön.

## 1.3 Säkerhetsanordningar och skydd

### 1.3.1 Säkerhetsanordningar (stoppanordningar)

För att stoppa kantskäraren vid en olycka eller vid funktionsfel ska man använda stoppanordningen nedan och stoppa driften av knivarna.

Det finns ett gasreglage och en start/stopp-knapp på motorenheten som fungerar som stoppanordningar. Se motorenhetens bruksanvisning för mer information.

### 1.3.2 Säkerhetsanordningar (snabbutlösning)

Vid en olycka eller vid felfunktion kan kantskäraren lossas från selen med hjälp av en snabbutlösning. Se motorenhetens bruksanvisning för mer information.

Se motorenhetens bruksanvisning för mer information.

## 1.4 Skyddsutrustning

När man använder kantskäraren för jordbearbetning ska alltid följande skyddsutrustning användas.

- (a) Hjälm
- (b) Arbetskläder (långärmad jacka och långbyxor i tåligt material)
- (c) Skyddsskor med halkfria sulor (skyddsskor med stålförstärkning vid tårna rekommenderas). Benskydd
- (d) Handskar (robusta, halkfria handskar)
- (e) Skyddsglasögon
- (f) Ansiktsskydd (eller visir) (rekommenderas tillsammans med skyddsglasögon)
- (g) Hörselskydd

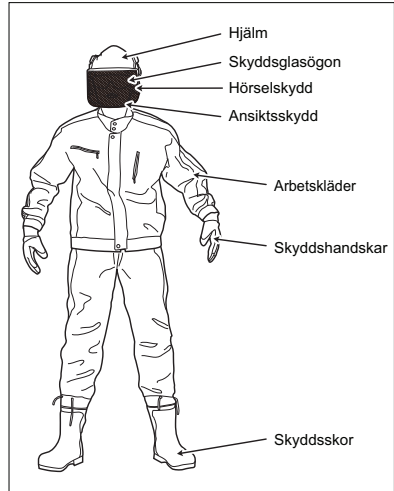

### ► Obs!

- Använd ögonskydd (eller skyddsglasögon), öronproppar (eller hörselkåpor) och robust huvudbonad m.m. som uppfyller gällande standarder.
- Ha inga smycken på dig.
- Sätt upp långt hår.
- Om jackan eller byxorna är vida ska man dra åt vid ärmslut och fällar.

## 1.5 Buller

Det finns risk för att kantskärarens buller kan ge permanenta hörselskador.

Om man arbetar med kantskäraren ska man använda hörselskydd, till exempel hörselkåpor.

Om man använder kantskäraren ofta ska man göra regelbundna hörselundersökningar.

Och man måste vara försiktig när man använder hörselskyddsutrustningen. Du hör inte höga rop och larm lika bra.

## 1.6 Vibration

Vibrationerna från kantskäraren kan leda till vita fingrar (Raynauds fenomen) eller karpaltunnelsyndrom.

Det leder till svullnad och smärtor eller att handens nerver påverkas och att handen får nedsatt funktion.

För att förebygga den här typen av problem ska man inte använda tillbehöret oavbrutet under lång tid. Man ska ta pauser när det behövs.

## 2. Översikt

### 2.1 Namn på delar och deras funktion

Kantskäraren är ett tillbehör som monteras på motorenheten (säljs separat).  
Följande är en beskrivning av tillbehöret och namn och funktion för varje del.

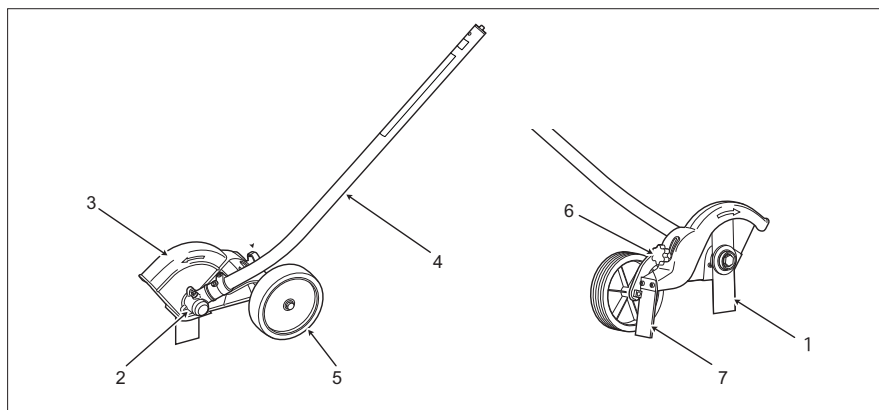

Antal	Namn	Beskrivning
1	Knivar	Roterar i hög hastighet vid kantskäring.
2	Växelhus	Anslutet till kantskärringssektionen. Ändrar kraftöverföringsvinkel från kraftöverföringsaxeln så att hastigheten minskar.
3	Knivskydd	Skyddar mot att objekt såsom gräs, stenar och sand flyger omkring på grund av knivarna.
4	Riggrör	Det är huvudenheten. Kraftöverföringsaxeln (flexibel axel) är inuti detta rör.
5	Hjul	Det ger stöd eftersom det är i kontakt med marken vid arbete. Det används även för att justera höjden.
6	Höjjusteringsskruv	Denna skruv justerar hjulets höjd.
7	Stänkskydd	Skyddar mot gräs, ogräs, stenar, sand m.m. som slungas ut av knivarna.

### 2.2 Specifikation

#### ■ Standardspecifikation

Del	Specifikation
Knivar	φ 200

## 2.3 Medföljande material

Följande ingår i det medföljande materialet. Se motorenhetens bruksanvisning när det gäller motorenheten.

### ■ Medföljande material

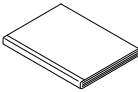
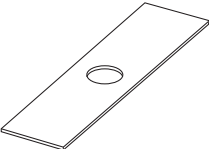
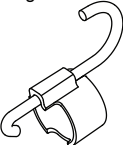
Bruksanvisning (detta dokument) 	Knivar 	Upphångningskrok 
--	---	---

## 2.4 Modell och serienumrets plats

Denna bruksanvisning är för tillbehör till modell i samma serie.

Kontrollera modellen på ditt tillbehör på namnskylden som sitter på maskinen och läs de motsvarande avsnitten.

Skriv upp serienummer (se "9. Service efter försäljning"). Du behöver serienummer vid beställning av delar och vid tekniska frågor eller garantifrågor.

### ►►Obs!



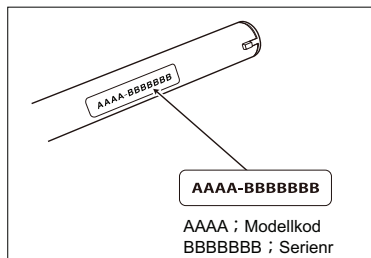



- Modellkoden är ett fyrsiffrigt tal för hantering. Modellkoden skiljer sig från modellnamnet.



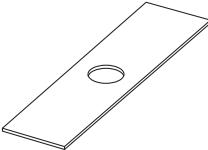
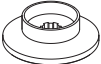

## 2.5 Förbrukningsartiklar

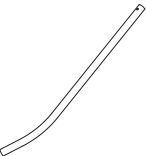
Följande förbrukningsartiklar finns för detta tillbehör.  
Kontakta återförsäljaren för byte.

Lock 	Knivskydd 	Knivar 	Knivhållare 
Fästbult för knivar 	Flexibel axel 	Rörtillbehör 	Stängskydd 

---

# 3. Montering och justering

---

## 3.1 Monteringsmetod

### VARNING



**Stäng av motorn före montering eller borttagning.**

\* Om motorn startar under detta arbete, kan händer och fingrar skadas allvarligt av rörliga delar eller knivarna.

### 3.1.1 Kombination med motorenhet

#### VARNING



**Montera inte en motorenhet som inte är godkänd på kantskäraren.**

\* Kantskäraren kan lossna under användning och orsaka allvarliga skador.

Kantskäraren kan endast monteras på vår godkända utrustning (se nedan).

För information, se tabellen nedan.

Tillverkare	Vår godkända motorenhet
Thai Honda Manufacturing Co., Ltd.	<b>UMC425E</b>
Thai Honda Manufacturing Co., Ltd.	<b>UMC435E</b>
Thai Honda Manufacturing Co., Ltd.	<b>UMC425U</b>
Thai Honda Manufacturing Co., Ltd.	<b>UMC435U</b>

## 3.1.2 Anslutning

- 1** Lossa vredet [1] på motorenhetens anslutningar.

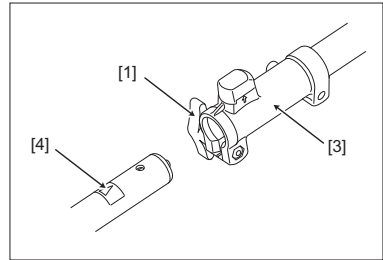

- 2** Passa in tappen (utstickande delen) [2] vid änden av röret med skåran i höljet [3] och för in det fram till etikettens [4] plats.

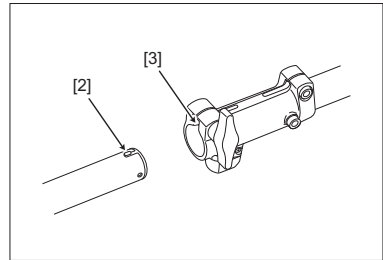

- 3** Se till att positioneringsknappen [5] sänks till ursprungsläget och dra sedan åt vredet [1] på motorenhetens anslutningar.

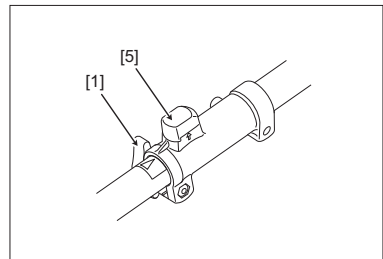

---

### 3.1.3 Borttagning

- 1** Lossa vredet [1] på motorenhetens anslutningar.

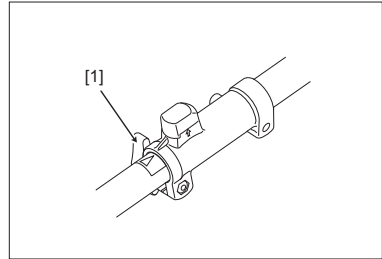

- 2** Lyft positioneringsknappen [5] och rotera den.  
När positioneringsknappen lyfts kan den roteras både medurs och moturs i 90°.

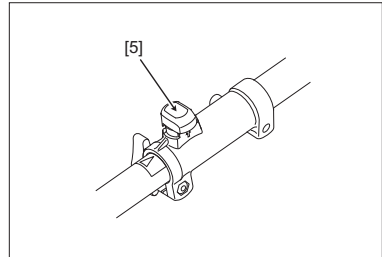

- 3** Dra ut riggröret [6].  
Om det är svårt att ta bort riggröret, håller du det så att kantskäraren är parallellt med röret på motorenheten och drar därefter ut det.

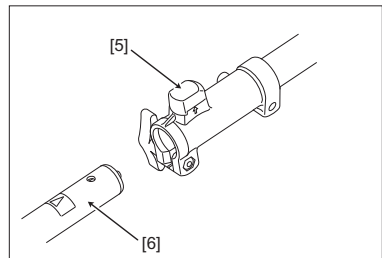

- 4** Roter positioneringsknappen [5] tills den kommer till mitten.  
När positioneringsknappen är tillbaka till mitten lossas den nedåt.

## 3.2 Montering och borttagning av knivar

### ⚠ FARA



Se till att du använder knivar som specificerats av återförsäljaren.

- \* Vid användning av andra knivar än de specificerade, kan den skärande delen skadas eller så kan den lossna, vilket kan leda till att användaren skadas.

Kontrollera att kantskäraren fungerar normalt, att den inte är trasig och att det inte fattas några delar innan du sätter igång den.

Titta i synnerhet efter lösa anslutningar, skruvar eller muttrar samt om det förekommer bränsleläckage.

- \* Annars riskerar du en allvarlig olycka.

### ⚠ FÖRSIKTIGHET



Använd skyddshandskar när du hanterar knivarna, till exempel vid byte.

- \* Annars riskerar du att händer och fingrar skadas allvarligt av knivarna.

Läs igenom "1.2 Allmänna försiktighetsåtgärder" ordentligt innan du monterar eller tar bort knivarna.

### 3.2.1 Montering av knivar

### ⚠ FARA



När man byter ut slitna eller trasiga knivar, ska knivarnas hållare och fästbult bytas ut som en sats.

- \* Annars riskerar du att förlora kontrollen över kantskäraren, vilket kan leda till att knivarna lossnar eller att kantskäraren blir defekt.

- 1 Ta på dig skyddshandskar.
- 2 Sätt knivskyddet [1], knivarna [2] och knivhållaren [3] på den utgående axeln [4].
- 3 Sätt i en nyckel av typ L [5] i spåret [6] för att fästa växellådan och vrid knivarnas fästbult [7] moturs för att dra åt.

#### ►► Obs!

- Riktningarna för att dra åt/lossa knivarnas fästbult [7] är motsatta jämfört med vanliga muttrarna.

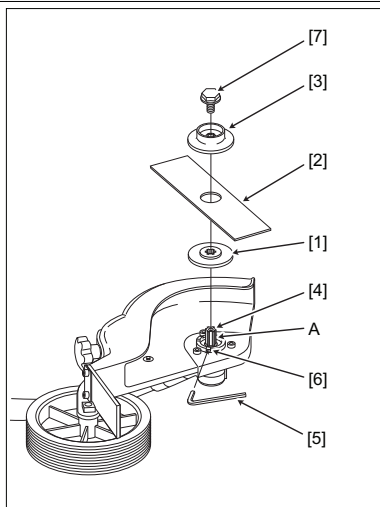

---

## **3.2.2 Borttagning av knivar**

Använd skyddshandskar och ta bort knivarna i omvänd ordning jämfört med monteringen av knivarna.

## 4. Drift

### VARNING



Ha lämplig skyddsutrustning när du använder kantskäraren.

\* Annars riskerar du skador.

### 4.1 Transportmetod

#### VARNING



**Transportera inte kantskäraren på en cykel eller motorcykel.**

\* Om man tappar kantskäraren kan det leda till att användaren eller kantskäraren skadas.



**Stoppa motorn och se till att kantskäraren stannat innan den transporteras.**

\* Om kroppen, händer eller fingrar kommer i kontakt med häcksaxen riskerar man allvariga skador.

**Om man ska transportera kantskäraren ska man fästa den på selen eller hålla den i balans med riggröret.**

\* I annat fall kan kantskäraren trilla av, vilket kan leda till att kantskäraren skadas.

**Avlägsna hinder och var noga med hur du går när du transporterar kantskäraren.**

\* Om underlaget är instabilt kan en olycka inträffa på grund av att man ramplar eller snubblar.

**Innan man transporterar kantskäraren ska man lägga den baktill i en lastbil eller liknande, ta bort kantskäraren från motorenheten och fästa den så att den ligger på plats.**

\* Annars kan kantskäraren ramla av lastbilen, vilket kan leda till att kantskäraren skadas.

---

**1** Använd skyddsutrustning. För information om skyddsutrustning, se ”1.4 Skyddsutrustning”.

**2** Se till att motorn stoppats och att knivarna inte rör sig.

**3** <Om du bär kantskäraren med händerna>  
Fäst den på selen eller använd riggröret för att hålla den i balans med riggröret.



<Om du transporterar med lastbil eller liknande>

- (1) Ta bort kantskäraren från motorenheten.
- (2) Placera kantskäraren på lastbilsflaket och fäst den så att den ligger still.



---

## 4.2 Kontroll före användning

### ⚠ FARA



**Kontrollera att kantskäraren fungerar normalt, att den inte är trasig och att det inte fattas några delar innan du sätter igång den.**

Titta i synnerhet efter lösa anslutningar, skruvar eller muttrar samt om det förekommer bränsleläckage.

\* Annars riskerar du en allvarlig olycka.

Innan du använder kantskäraren ska du kontrollera följande.

- (a) Kontrollera alla delar. Om någon del är defekt ska den repareras.
  - Kontrollera om delarna (muttrar, skruvar m.m.) är lösa, spruckna, böjda eller skeva.
  - Kontrollera att kantskäraren inte är skadad.
  
- (b) Kontrollera att kantskäraren fungerar ordentligt. Om inte, ska du kontakta återförsäljaren för en reparation.
  - Kontrollera att gasreglaget fungerar smidigt (om det går tillbaka till tomgångsläget).
  - Kontrollera att start/stopp-knappen fungerar korrekt.
  
- (c) Kontrollera om handtaget är smutsigt. Torka av det om så är fallet.
  - Kontrollera att det är rent (att det inte fastnat olja eller kåda).
  - Kontrollera att det är torkat.
  
- (d) Kontrollera tomgångens funktion. Om den är defekt utför du de steg som beskrivs i motorenhetens bruksanvisning.
  - Kontrollera att kantskäraren inte rör sig vid tomgång.
  - Kontrollera att tomgången fungerar normalt.
  
- (e) Dra åt knivarnas fästbult.  
Om de är lösa kan det leda till allvarliga skador.  
För åtdragning av knivarnas bultar, se "3.2 Montering och borttagning av knivar".
  
- (f) Kontrollera knivarna.  
Se till att de inte är trasiga, lösa, skeva, ojämna, spruckna m.m.
  
- (g) Kontrollera att hjulen rör sig normalt.  
Om det finns något onormalt, rengör hjulet enligt "5.3.2 Rengöring av hjulet".
  
- (h) Utöver det ovan nämnda, ska man utföra de steg som beskrivs i motorenhetens bruksanvisning.

---

## 4.3 Start och stopp

Kantskäraren drivs av motorenheten.  
Se motorenhetens bruksanvisning.

### 4.3.1 Start

#### FARA



**Kantskäraren ska startas på ett fast och halkfritt underlag.**

\* Annars riskerar du att ramla, vilket kan leda till allvarliga skador.

#### VARNING



**Se till att kantskäraren startas och används av en och samma person.**

\* Om den används av fler än en person, kan den felhanteras och komma i kontakt med människor eller föremål, vilket kan leda till skador.

För start av kantskäraren, se motorenhetens bruksanvisning.

### 4.3.2 Stopp

När man släpper gasreglaget minskar motorns kraft och knivarna slutar att fungera. Men den fortsätter ett tag (svänghjulseffekten) och bränsletillförseln stoppar inte omedelbart efter det att man släppt gasreglaget.

Se motorenhetens bruksanvisning för mer information.

---

## 4.4 Försiktighetsåtgärder vid drift

Vid användning av kantskäraren ska även följande observeras ”1.2 Allmänna försiktighetsåtgärder”.

### ■ Allmänt

- Om du känner dig trött under arbetet ska du ta en paus. Om du fortsätter utan att ta en paus, kan du förlora kontrollen över kantskäraren. Om du blivit totalt utmattad av för mycket ansträngande arbete ska du kontakta en läkare innan du använder kantskäraren igen.
- Kantskäraren är inte isolerad för att skydda mot elstötar. Låt en kvalificerad elektriker ta bort de ledningar och kablar som kan tas bort. Om det fortfarande finns ledningar och kablar ska kantskäraren inte användas.
- Skär inget annat än gräs eller snår.
- Se till att knivarna inte stöter emot hårda saker såsom stenar, trädstubbar, stolpar osv.
- Undvik stenar och stubbar. De kan göra att utrustningen studsar tillbaka, eller så kan knivarna och stenar m.m. slungas ut, vilket kan leda till skador.

### ■ Kontrollera kantskäraren

- Se till att knivskyddet är ordentligt monterat på rätt plats innan du påbörjar arbetet.
- Se till att ett lämpligt knivskydd monteras.

### ■ Kontrollera arbetsområdet

- Kontrollera arbetsområdet för att se om det finns några hårda föremål såsom metallbitar som kan skada knivarna innan du påbörjar arbetet. Var försiktig när du använder kantskäraren i närheten av staket eller stolpar.
- Håll den borta från staket, stenar och hårda föremål.
- Var ytterst försiktig när du använder den på ett halt underlag. Se även upp för ojämna markytor, stubbar, rötter, diken eller hål som kan orsaka att du snubblar eller ramlar. Använd inte kantskäraren när det regnar.
- För att undvika eldsvåda ska du inte använda kantskäraren på en plats där det finns organiska sediment, nedfallna löv eller rikligt med smörjmedel.

### ■ I en nödsituation

- Om knivarna kommer i kontakt med hinder ska du genast stoppa motorn. När knivarna stoppat helt, ska du kontrollera att knivarna inte är trasiga, skeva eller spruckna. Om knivarna är skadade, ska de bytas ut. Kontrollera även om rigröret är skevt, trasigt eller sprucket. Om det finns skador, ska du kontakta återförsäljaren.
- Om du ska ta bort främmande föremål kring knivarna, växelhuset eller knivskyddet, ska motorn stoppas med stoppknappen. Ha inte händerna eller andra kroppsdelar i närheten av knivarna när motorn är igång, även om knivarna inte roterar. Om gasvajern plötsligt greppar av misstag, kan knivarna plötsligt börja rotera, vilket kan leda till allvarliga skador.

- 
- Om det är problem som att knivarna är slöa, ska motorn stoppas omedelbart och man ska kontrollera att det inte finns spruckna delar eller delar som fattas. Byt ut knivarna även om det bara är ytliga sprickor.
  - Vid en olycka eller vid felfunktion kan kantskäraren lossas från selen eller axelremmarna med hjälp av en snabbutlösningsanordning.

## 4.5 Kantskärning

### ⚠ FARA



Låt aldrig barn eller djur vara inom kantskärarens arbetsområde (inom 15 m).

\* Då kan en allvarlig olycka inträffa.

### ⚠ VARNING



Kantskäraren ska startas och används av en och samma person.

\* Om den används av fler än en person, kan den felhanteras och komma i kontakt med människor eller föremål, vilket kan leda till skador.

Vid användning av flera kantskärare på en och samma gång ska varje användare vara på minst 15 meters avstånd från de övriga användarna.

Följande är exempel på användning av kantskäraren.

### ■ Arbetsställning

- Håll alltid kantskäraren med båda händerna under arbetet.

För att förhindra olyckor till följd av olämplig användning, ska man alltid hålla stadigt i kantskäraren under arbetet på följande sätt.

Höger hand: Håll i kontrollhandtaget.

Vänster hand: Håll i bygelhandtaget.

(Detta gäller även för vänsterhänta.)

- Låt inte din kropp komma i kontakt med maskinen.

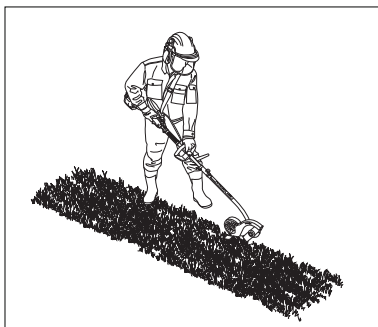

### ■ Arbetsmetod

- Passa in kantskärningspositionen med knivarna och förflytta dig långsamt framåt under kantskärningen.
- Hjulet ska alltid vara i kontakt med marken under arbetet.
- Förflytta dig inte bakåt under kantskärningen.  
Om knivarna som roterar i hög hastighet slår emot något hårt såsom stenar, stubbar eller stolpar, kommer knivarna att slå tillbaka i en oväntad riktning.
- Om marken är hård ska den mjukas upp med vatten, vilket gör att arbetet går lättare.

## ■ Förbjuden användning

- Håll inte kantskäraren på din vänstra sida.

### ►►Obs!

- Kantskäraren är utformad för att användaren ska hålla den på sin högra sida.
- Arbeta inte med kantskäraren på en position som ligger högre än dina vristar.



## 4.6 Justering av kantskärningsdjup

### ⚠ FARA



Före/efter kantskärning, ska man se till att höjdjusteringsskruven för hjulets höjd är åtdragen.

Innan man kontrollerar hjulets höjd ska man stänga av motorn och ta bort kantskärartillbehöret från motorenheten.

\* Annars kan justeringsskruven lossa under arbetet, vilket kan orsaka att hjulets höjd hastigt ändras och leda till skador.

- 1 Lossa höjdjusteringsskruven [1].
- 2 Flytta hjulet [2] upp/ner för att justera knivarnas [3] höjd från marken.
- 3 Dra åt höjdjusteringsskruven [1].

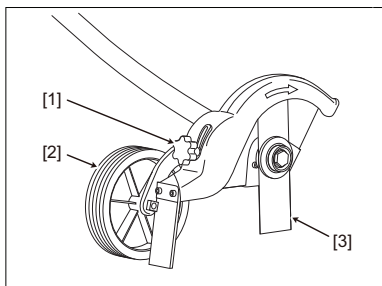

## 4.7 Åtgärder efter drift

När kantskäraren använts ska följande åtgärder utföras.

- 1 Sätt start/stopp-knappen på AV (O-sidan) för att stoppa motorn.
- 2 Dra åt alla muttrar, bultar och skruvar, förutom de som justerar förgasaren.
- 3 Förvara kantskäraren enligt "6. Förvaring".

# 5. Underhåll

## ⚠ FARA



**Slipa inte knivarna. Byt ut mot nya knivar.**

\* Annars kan knivarna skadas, viket kan leda till olyckor

## ⚠ VARNING



**Stoppa motorn och ta bort kantskäraren från motorenheten före underhåll, reparation eller rengöring.**

\* Om motorn startar under detta arbete, kan händer och fingrar skadas allvarligt av rörliga delar eller knivarna.

**Utför inte annat underhålls- eller reparationsarbete än det som beskrivs i bruksanvisningen. Be återförsäljaren om hjälp.**

\* Annars kan olyckor inträffa.

Underhållsdelar för kantskäraren beskrivs enligt följande.

Se motorenhetens bruksanvisning när det gäller underhåll av motorenheten.

## ■ Underhållslista

Del	Dagligen	Var 20:e timma eller var 3:e månad	Utifrån behov	Anmärkningar
Kontroll av knivar	○			Se 5.1.1
Lösa skruvar och muttrar	○			Se 5.1.2
Borttagning av främmande föremål	○			Se 5.1.3
Smörjning		○		Se 5.2.1
Byte av knivar			○	Se 5.3.1
Rengöring av hjul			○	Se 5.3.2

---

## 5.1 Dagligen

### 5.1.1 Kontroll av knivar

Kontrollera följande.

- Om knivarna är trasiga, ojämna, skeva, repiga eller spruckna.

Om det finns skador, ska du kontakta återförsäljaren.

Om kantskärningskapaciteten börjar bli sämre, till exempel om knivarna ofta fastnar i grenar, ska knivarna bytas ut. (Se "5.3.1 Byte av knivar".)

### 5.1.2 Lösa skruvar och muttrar

Kontrollera om skruvar och muttrar är lösa.

Om så är fallet, dra åt ordentligt.

### 5.1.3 Borttagning av främmande föremål

Ta bort knivarna för att ta bort främmande föremål som fastnat i del A i växelhuset.

För byte av knivar, se "3.2.2 Borttagning av knivar".

#### ►► Obs!

- Om man kör med främmande föremål som ansamlats kan växelhuset skadas, vilket kan leda till allvarliga skador.

Ta bort främmande föremål som fastnat i motorn.

Om snören, kablar eller gräs m.m. fastnat i knivarna ska dessa tas bort.

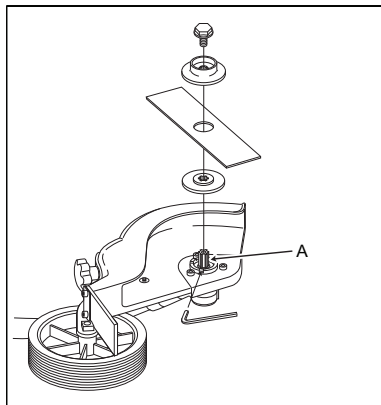

## 5.2 Var 20:e timma eller var 3:e månad

### 5.2.1 Smörjning

Applicera smörjningsmedel i smörjnippen var 20:e timma.

Använd MOLYNOC AP2 från JX Nippon Oil & Energy eller motsvarande vid smörjning.

#### ►► Obs!

- Justera inte den svarta skruven i närheten av avkänningsventilen. (Den kan inte justeras med det medföljande verktyget.)  
Detta är en mekanisk del som förbättrar säkerheten.

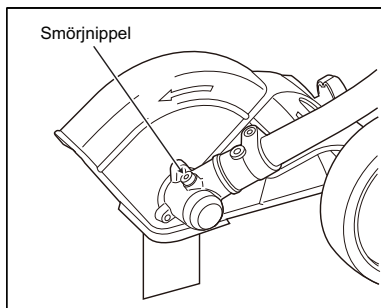



## 5.3 Utifrån behov

### 5.3.1 Byte av knivar

#### ⚠ FARA



När man byter ut slitna eller trasiga knivar, ska knivarnas hållare och fästbult bytas ut som en sats.

\* Annars riskerar du att förlora kontrollen över kantskäraren, vilket kan leda till att knivarna lossnar eller att kantskäraren blir defekt.

Se "3.2.1 Montering av knivar" och "3.2.2 Borttagning av knivar" vid byte av knivar.

### 5.3.2 Rengörning av hjul

#### 1 Borttagning av blad [1].

Se "3.2 Montering och borttagning av blad".

#### 2 Tag bort täckbrickan [2] med hjälp av en skruvmeisel, t ex.

#### 3 Lossa bulten [3] och ta bort brickan (den tunna), hjulet [5] och brickan (den tjocka) [6] för att ta bort främmande föremål.

##### ► Anmärkning

- Om hjulen tvättas med vatten, torka hjulen ordentligt för att förhindra eventuell rost.

#### 4 Fäst brickan (den tjocka) [6] hjulet [5] och brickan (den tunna) [4] med bulten [3] och montera locket [2].

#### 5 Kontrollera att hjulet [5] rör sig normalt.

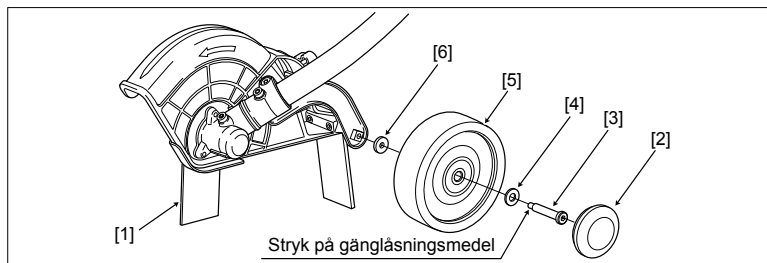

## 6. Förvaring

### ⚠ FARA



#### **Förvara smörjmedlet utom räckhåll för barn.**

Förvara smörjmedel i behållare så att det inte spills ut. Det ska även finnas information om behållarens innehåll.

\* Om man skulle råka få i sig smörjmedel leder det till att man mår dåligt.

### ⚠ VARNING



#### **Om man förvarar kantskäraren med rörlockets krok fäst på röret etc., ska man inte dra eller vrida på kantskäraren.**

Eller så kan man fästa det på ett fast stag som är tillräckligt starkt.

\* Annars riskerar det att falla ner, vilket kan leda till skador.

### ⚠ FÖRSIKTIGHET



#### **Släng inte smörjmedel i vattendrag, i havet eller på marken.**

\* Det kan förorena miljön.



#### **Använd skyddshandskar när du hanterar knivarna, till exempel vid byte.**

\* Annars riskerar du att händer och fingrar skadas allvarligt av knivarna.

#### **Ta bort knivarna när kantskäraren ska förvaras.**

\* Annars kan användaren skadas vid kontakt med knivarna, och till och med skadas allvarligt om han/hon skulle ramla på knivarna.

#### **Förvara kantskäraren så att barn och djur inte kan komma åt det.**

\* Annars kan användaren skadas vid kontakt med knivarna, och till och med skadas allvarligt om han/hon skulle ramla på knivarna.

---

Utför proceduren nedan efter arbete eller inför förvaring.

När det gäller arbete efter att motorenhetens arbete avslutats eller förvaringsmetod, se motorenhetens bruksanvisning.

**1** Ta bort kantskäraren från motorenheten.

**2** Sätt i haken [4] på rigghållaren [3] i hålet på riggröret [2].

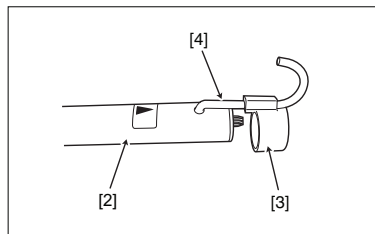

**3** Sätt in rigghållaren [3] i riggröret [2]

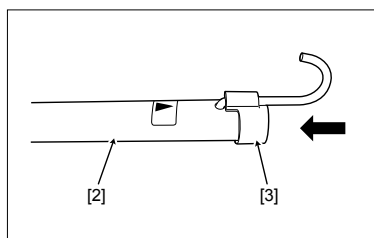

**4** Sätt på dig skyddshandskar

**5** Kontrollera att knivarna [1] inte är skadade.

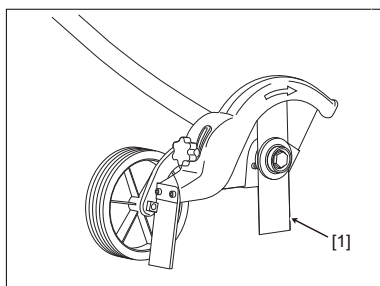

**6** Ta bort knivarna [1].  
Se "3.2.2 Borttagning av knivar" vid borttagning av knivar.

---

**7** Rengör kantskäraren. Torka bort smuts och fläckar med en trasa eller liknande.

**8** Förvara kantskäraren på en plats enligt följande.

- (a) Låst utrymme
- (b) Högt upp utom räckhåll för barn och andra personer som inte har tillträde
- (c) Torrt och mörkt utrymme

## **7. Avfallshantering**

---

Vid avfallshantering ska du följa regler och standarder där du bor. Om du har frågor, ska du kontakta återförsäljaren.

# 8. Felsökning

Följ tabellen nedan om ett fel inträffar.

## FARA



**Stoppa motorn och ta bort kantskäraren från motorenheten när du ska utföra felsökning.**

\* Om motorn startar under detta arbete, kan händer och fingrar skadas allvarligt av rörliga delar eller knivarna.

Fenomen	Orsaker	Åtgärder
Kantskäraren startar inte.	Bränslet tar slut eller kommer inte fram.	Fyll på eller byt ut bränslet enligt motorenhetens bruksanvisning.
	Motorn fungerar inte.	Se motorenhetens bruksanvisning.
	Start/stopp-knappen är inte på.	Sätt på start/stopp-knappen för att starta.
Effekten är inte tillräcklig.	Felaktig justering av gasväjern	Se motorenhetens bruksanvisning.
	Motorn fungerar inte.	Se motorenhetens bruksanvisning.
För mycket vibrationer.	Dålig balans på kantskäraren.	Kontakta återförsäljaren.
	Kantskäraren felmonterat.	Kontrollera tomgångens funktion.
	Lös anslutning för kantskäraren.	Kontakta återförsäljaren.
	Riggröret är skevt.	Kontakta återförsäljaren.
	Knivarna är spruckna eller trasiga.	Kontakta återförsäljaren.
	Skruvar/muttrar vid handtagets fästdelar är lösa.	Kontrollera fästskruvarna/muttrarna.
För högt avgas ljud.	Motorn fungerar inte.	Se motorenhetens bruksanvisning.
Knivarna är slöa.	Knivarna är slitna.	Be återförsäljaren att slipa om eller köp nya knivar.
Knivarna stannar inte även om motorhastigheten minskar.	Motorn fungerar inte.	Se motorenhetens bruksanvisning.
Knivarna rör sig inte även om motorhastigheten ökar.	Växeln är sliten.	Kontakta återförsäljaren.
Kantskäraren stannar inte.	Motorn fungerar inte.	Se motorenhetens bruksanvisning.
Hjulet roterar ej normalt.	Främmande föremål kan finnas inuti.	Se "5.3.2 Rengöring av hjul".

---

# 9. Kundservice

---

Kontakta återförsäljaren angående reparation, hanteringsmetod eller rengöring.

## ■ När en reparation krävs

Om det är problem ska du försöka hitta orsaken och vidta åtgärder enligt "8. Felsökning". Kontakta återförsäljaren om du inte kan lösa problemet.

## ■ Kontakt vid reparation

Kontakta den återförsäljare där du köpte kantskäraren angående reparation.

Skriv serienummer (se "2.4 Plats för modellkod och serienummer") i utrymmet nedan. Du behöver serienummer vid beställning av delar och vid tekniska frågor eller garantifrågor.

Information som krävs	
Produktnamn	Kantskärare
Modellkod och serienummer	SETE - SETU -
Inköpsdatum	
Återförsäljare som du köpte av	
Felbeskrivning	(Förklara så utförligt som möjligt.)

# 10. Teknisk information

		Modell	SSET (Europa)		SSET (Australien)	
		Motorenhet	UMC425	UMC435	UMC425	UMC435
		Handtag	BYGEL	BYGEL	BYGEL	BYGEL
a)	Vikt (utan motorenhet)	kg	1,9		1,9	
	Längd (utan motorenhet)	mm	700		700	
	Skärtilbehör (knivarnas diameter)	mm	φ 200		φ 200	
b)	Uppmätt vibrationsnivå (i enlighet med EN ISO 22867) Gäller endast Europa	Fram m/s <sup>2</sup>	4,8	6,0	-	-
		Felmarginal	2,4	2,4	-	-
		Bak m/s <sup>2</sup>	6,2	6,3	-	-
		Felmarginal	2,5	2,5	-	-
c)	Uppmätt ljudtrycksnivå (i enlighet med 2006/42/EG) Gäller endast Europa	dB(A)	91	91	-	-
		Felmarginal	1	1	-	-
d)	Ljudtrycksnivå Australien, New South Wales standard Gäller endast Australien	dB	-	-	70	72

## EG-försäkran om överensstämmelse (Gäller endast för Europa)

Tillverkare NIKKARI CO.,LTD.  
Adress 465-1,Saidaiji-Kawaguchi,Higashi-ku,Okayama,704-8125  
Land JAPAN  
Typ Kantskärare  
Modell SSET  
Serienr. SETE-1000001 ~

Tillkännager att följande maskin uppfyller alla grundläggande hälso- och säkerhetskraven i enlighet med EG-direktivet.

2006/42/EG

2004/108/EG

Följande standarder har tillämpats

EN ISO 12100:2010

EN ISO 14982:2009

Godkänd motorenhet

UMC425E

UMC435E

Utfärdat i: Hiroshi Sugimoto, Japan

den 1:a oktober 2012

Namn och befattning på den person som signerar: Hiroshi Sugimoto

President

Tillverkare's signatur



Person som är behörig att sammanställa den tekniska dokumentationen

Honda Motor Europe Ltd Avdelningskontor Belgien

p/a Honda Motor Europe Ltd – Aalst Office

Wijngaardveld 1 (Noord V) B-9300 Aalst (Belgien)