

Häcksaxtillbehör SSHH

Bruksanvisning

Översättning av bruksanvisning i original

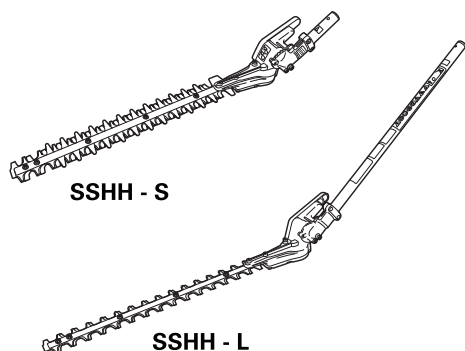

För säker användning av häcksaxtillbehöret

- Läs igenom denna bruksanvisning och motorenhetens (såljs separat) bruksanvisning och skaffa dig en god förståelse av innehållet i dessa innan du använder häcksaxen.
- Om du inte har någon bruksanvisning till motorenheten kan du köpa en av återförsäljaren.
- Förvara denna bruksanvisning och motorenhetens bruksanvisning på en säker och lättillgänglig plats.

Innehåll

Viktig information	2
1. Säkerhet	4
1.1 Varningar	4
1.2 Allmänna försiktighetsåtgärder	7
1.3 Säkerhetsanordningar och skydd	14
1.4 Skyddsutrustning	15
1.5 Buller	15
1.6 Vibration	15
2. Översikt	16
2.1 Namn på delar och deras funktion	16
2.2 Specifikation	17
2.3 Medföljande material	17
2.4 Plats för modellkod och serienummer	18
2.5 Förbrukningsartiklar	18
3. Montering och justering	19
3.1 Monteringsmetod	19
3.2 Justering av häcksaxsvärdets vinkel	22
4. Drift	23
4.1 Transportmetod	23
4.2 Kontroll före användning	25
4.3 Start och stopp	26
4.4 Beskrivning av klipptechniker	27
4.5 Försiktighetsåtgärder vid drift	27
4.6 Exempel på användning	28
4.7 Åtgärder efter drift	29
5. Underhåll	30
5.1 Smörjning	30
5.2 Underhåll av häcksaxen	32
6. Förvaring	33
7. Avfallshantering	35
8. Felsökning	36
9. Kundservice	37
10. Teknisk information	38
EG-försäkras om överensstämmelse (Gäller endast Europa)	40

Viktig information

Avsett ändamål

Denna produkt (hädanefter nämnd som tillbehöret) är utformad för att fästas på motorenheten (som köps separat) för att klippa häckar. Häcksaxen ska monteras på vår godkända motorenhet.

Använd endast häcksaxen för avsedda ändamål och på korrekt sätt.

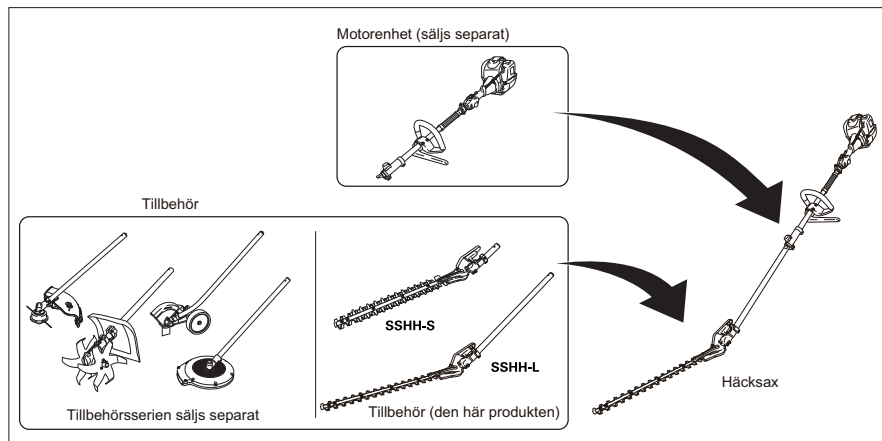

Allmänt

- Se bruksanvisning för motorenhet för mer information om hantering av motorenheten.
- När man använder häcksaxen ska man följa alla tillämpbara säkerhetsföreskrifter, standarder och regelverk i det område där häcksaxen används.
Häcksaxen är utformad och tillverkad i enlighet med standarder och regelverk som gäller i inköpslandet, förutsatt att den endast används i inköpslandet. Den är inte i enlighet med standarder och regelverk i andra länder. Exportera inte eller sälj häcksaxen till andra länder, eftersom samma språk inte gäller där.
- Före användning ska denna bruksanvisning och motorenhetens bruksanvisning läsas igenom noggrant och man ska ha en god förståelse av innehållet. En person som inte känner till och förstår innehållet i denna bruksanvisning ska inte använda häcksaxen.
- Utför inga andra åtgärder än de som beskrivs i denna bruksanvisning och i motorenhetens bruksanvisning.

Viktiga försiktighetsåtgärder för säker drift

- NIKKARI Co., Ltd. (hädanefter benämnt som NIKKARI) kan inte förutse alla risker som kan uppstå vid användning av häcksaxen. Därför ska man även ta hänsyn till allmänna säkerhetsföreskrifter som inte nämns i denna bruksanvisning och motorenhetens bruksanvisning för att förhindra att olyckor inträffar när häcksaxen används.
- Häcksaxen är ett skärande höghastighetsverktyg med mycket lång räckvidd. För att minska risken för personskador ska särskilda försiktighetsåtgärder observeras. Om den används på ett vårdslöst eller olämpligt sätt kan häcksaxen komma i kontakt med händer och andra kroppsdelar, vilket kan orsaka mycket allvarliga skador såsom amputering av händer och fingrar.

Viktiga försiktighetsåtgärder i bruksanvisningen

- Denna bruksanvisning skyddas av lagen om upphovsrätt och alla rättigheter förbehålles. Denna bruksanvisning, som helhet eller delar av den, får inte kopieras, översättas eller reproduceras till ett elektroniskt eller maskinläsbart medium utan att NIKKARI gett sitt samtycke.
- Innehållet i denna bruksanvisning och motorenhetens bruksanvisning kan ändras utan föregående meddelande.
- Bilder och siffror i denna bruksanvisning kan skilja sig något från din häcksax.
- Vid överlåtelse eller uthyrning av häcksaxen, ska man se till att god förståelse av innehållet i denna bruksanvisning och motorenhetens bruksanvisning vidarebefordras innan något arbete utförs. Se till att kunden får denna bruksanvisning och en bruksanvisning för motorenheten som tillbehöret ska monteras på.
- Om denna bruksanvisning eller motorenhetens bruksanvisning tappas bort, ska en ny beställas från återförsäljaren omgående.
- Om du har frågor angående beskrivningar i denna bruksanvisning eller motorenhetens bruksanvisning, ska du kontakta återförsäljaren.

1. Säkerhet





1.1 Varningar

För korrekt användning av häcksaxen ska man följa instruktionerna i denna bruksanvisning. Varningsskyltar sitter på riskfyllda områden eller i deras närhet. Varningsskyltarna i denna bruksanvisning är indelade utifrån grad av risk så som visas i tabellen nedan.



1.1.1 Beskrivning av varningar

Signalorden i denna bruksanvisning är indelade så som visas nedan. Om man inte respekterar signalordets varning, kan allvarliga eller dödsfall inträffa.

■ Signalordens innebörd

 FARA	Anger en omedelbart riskfylld situation som, om den inte undviks, leder till dödsfall eller allvarliga skador.
 VARNING	Anger en potentiellt riskfylld situation som, om den inte undviks, kan leda till dödsfall eller allvarliga skador.
 FÖRSIKTIGHET	Anger en potentiellt riskfylld situation som, om den inte undviks, kan leda till skador på personer eller egendom.
 Obs!	Anger viktig eller användbar information.

■ Symbolernas innebörd

	Försiktighetssymbol	Anger att en riskfylld situation kan uppstå om man inte följer instruktionerna. Riskerna anges med bilder inuti symbolen.
	Förbudssymbol	Anger förbud av en farlig åtgärd. Förbjudna åtgärder anges med bilder inuti eller av symbolen.
	Påbudssymbol	Anger påbud av åtgärder. Åtgärder som anmodas visas med bilder inuti symbolen. Denna åtgärd krävs för att undvika risker.

1.1.2 Varningsskyltar

■ Försiktighetsåtgärder vid drift

- (a) Denna häcksax har varningsskyltar som anger viktiga försiktighetsåtgärder. Se till att du förstår varningsskyltarnas innebörd ordentligt och arbeta i en säker miljö utan risk för olyckor eller misstag.
- (b) Använd inte häcksaxen förrän du förstått varningsskyltarnas innebörd ordentligt. Om du inte förstår innebörden, ska du kontakta återförsäljaren.
- (c) Observera varningsskyltar och varningsmeddelanden i bruksanvisningen vid alla tillfällen då häcksaxen används.
- (d) Ta inte bort eller förstör varningsskyltarna. Rengör inte heller varningsskyltarna med lösningsmedel.
- (e) Måla inte över varningsskyltarna om häcksaxen målas om.
- (f) Om varningsskyltarna blir oläsliga, skadade eller lossnar, ska du köpa nya från återförsäljaren och fästa dem i enlighet med "■ Fästyta för varningsskyltar".

■ Fästyta för varningsskyltar

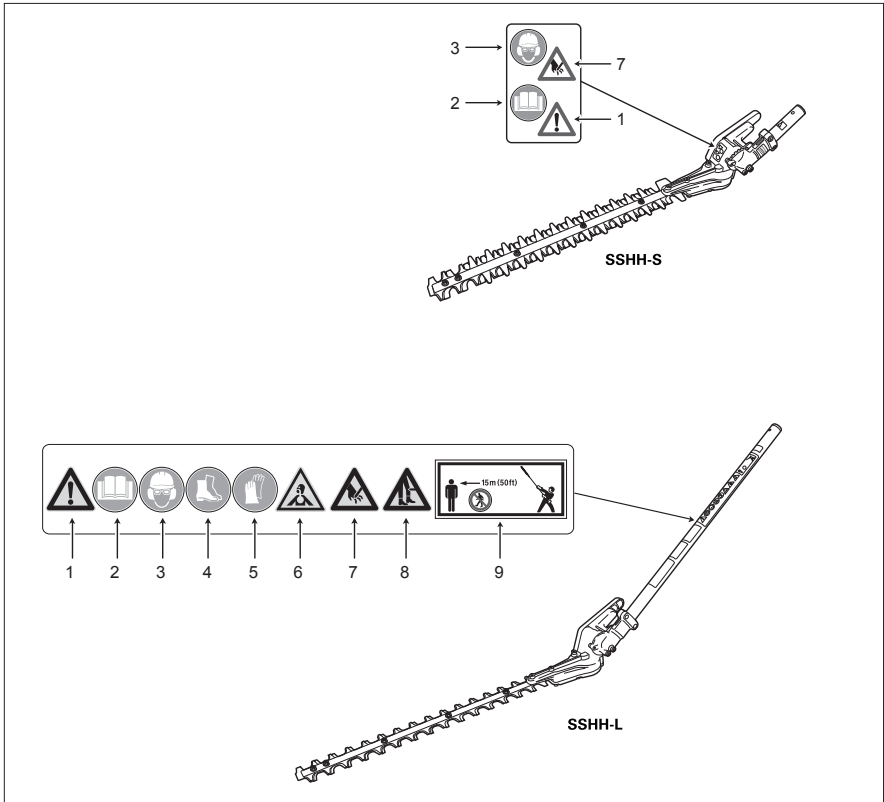

1	Kontrollera att det är rätt varningsskyltar och var uppmärksam på dem.
2	Se till att du läst och förstått bruksanvisningen helt och håller före användning.
3	Använd skyddsutrustning för ögon, öron och huvud under drift.
4	Använd skyddsskor vid drift.
5	Använd handskar vid drift.
6	Giftig koloxid finns i avgaserna. Använd endast i välventilerade utrymmen.
7	Häcksaxen är extremt vass. Om händer eller fötter m.m. kommer i kontakt med häcksaxen, kan det leda till allvarliga skador såsom amputation av fingrar eller händer eller till och med dödsfall.
8	Häcksaxen är extremt vass. Om händer eller fötter m.m. kommer i kontakt med häcksaxen, kan det leda till allvarliga skador såsom amputation av fingrar eller händer eller till och med dödsfall.
9	Människor och djur får inte befinna sig inom en radie på 15 meter från häcksaxen när den är i drift.

1.2 Allmänna försiktighetsåtgärder

1.2.1 Övergripande försiktighetsåtgärder

När du använder häcksaxen ska du följa försiktighetsåtgärderna i motorenhetens bruksanvisning utöver följande försiktighetsåtgärder.

FARA



Använd inte häcksaxen om du är trött eller påverkad av alkohol eller andra medel.

* Då kan du inte hantera häcksaxen på ett korrekt sätt, vilket kan leda till allvarliga skador.



Se till att vredet vid anslutningen mellan motorenheten och förlängningsriggen är åtdraget när tillbehöret monteras.

* Tillbehöret kan lossna och orsaka allvarliga skador.

VARNING



Använd inte häcksaxen i något annat syfte än att klippa häckar och på så vis som visas i exemplen på användning (4.6).

* Det kan leda till oväntade skador eller skada häcksaxen.

Låt inte minderåriga använda häcksaxen.

* Det kan leda till allvarliga skador.

Modifiera inte häcksaxen.

* Det kan ge försämrade prestanda, vilket kan leda till allvarliga olyckor på grund av nedsatt säkerhet.

Montera inte ett tillbehör som inte är godkänt på motorenheten.

* Tillbehöret kan lossna under användning och orsaka allvarliga skador.

Ta inte bort säkerhetsanordningar.

* Allvarliga olyckor kan inträffa på grund av nedsatt säkerhet.

Rör inte vid häcksaxen under drift.

* Det kan leda till skador.



Om man hyr ut häcksaxen till en tredje part, ska bruksanvisningen och tillhörande material följa med häcksaxen.

* Om den används på ett felaktigt sätt, kan allvarliga olyckor inträffa.

1.2.2 Försiktighetsåtgärder för kläder

VARNING



Använd hjälm när du använder eller transporterar häcksaxen.

* Annars riskerar du skador på huvudet.

Ha lämplig skyddsutrustning när du använder häcksaxen.

* Annars riskerar du skador.

Ha skyddsglasögon när du använder häcksaxen. Ansiktsskydd (eller ansiktsskärm) rekommenderas även.

* Om detta inte används, riskerar du ögonskador på grund av träflisor som slungas ut.

Använd hörselskydd, till exempel hörselkåpor, när häcksaxen är i drift.

* Annars kan det leda till nedsatt hörsel på grund av motorljudet.

1.2.3 Försiktighetsåtgärder före drift

FARA



Låt aldrig barn eller djur vara inom häcksaxens arbetsområde (inom 15 m).

* Det kan leda till allvarliga skador.

Använd inte häcksaxen i närheten av en elkabel.

* Det kan leda till elstötar.



Kontrollera att häcksaxen fungerar normalt, att den inte är trasig och att det inte fattas några delar innan du sätter igång den.

Titta i synnerhet efter lösa anslutningar, skruvar eller muttrar samt om det förekommer bränsleläckage.

* Annars kan en allvarlig olycka inträffa.

Före drift, eller om häcksaxen slår emot något hårt såsom stenar, ska du se till att vredet på motorenhetens anslutningar inte är lös.

* Annars riskerar du att tillbehöret lossnar.

Se till att vredet sätts tillbaka till angivet läge när häcksaxen monteras.

* Annars kan tillbehöret lossna.

VARNING



Kontrollera häcksaxens och fästskruvarnas skick före/efter klippning.

- * Om den har sprickor eller om fästelementen sitter löst, kan knivarna gå sönder och delar av knivarna kan orsaka personskador. Dessutom kan tillbehöret lossna.

Om det finns hinder (kablar m.m.), som inte kan tas bort, i närheten av grenar som ska kapas, ska grenarna kapas försiktigt så att häcksaxen inte kommer i kontakt med dessa hinder under klippningen.

- * Annars riskerar du att ramla till följd av sammanstötningen och komma i kontakt med häcksaxen, vilket kan leda till allvarliga skador. Eller så kan små delar av hindret slungas upp i dina ögon, vilket kan leda till skador eller att du förlorar synen.

FÖRSIKTIGHET



Om häcksaxen är slö eller skadad ska den inte användas.

- * Häcksaxen kan då skadas på grund av överbelastning.



Vid arbete i närheten av bilar eller byggnader, ska saker som ligger i närheten avlägsnas från arbetsområdet.

Täck över saker som inte går att flytta med robusta överdrag eller arbeta inte på detta område.

- * Om man arbetar i närheten av bilar och byggnader kan grus eller liknande slungas ut och orsaka skador.

Kontrollera om det finns några hinder (tomma behållare, kablar, stenar, snören m.m.). Ta bort eventuella hinder innan du använder häcksaxen.

- * Utslungade delar från skadade knivar kan orsaka skador och olyckor. Främmande föremål såsom kablar eller snören kan fastna i knivarna, vilket kan skada knivarna/sågkedjan/häcksaxen eller kughjulen.

1.2.4 Försiktighetsåtgärder vid igångsättning

FARA



Häcksaxen ska sättas igång på ett fast och halkfritt underlag.

- * Annars riskerar du att den faller, vilket kan leda till allvarliga olyckor.

VARNING



Häcksaxen ska startas och användas av en och samma person.

- * Om den används av mer än en person, kan den felhanteras och komma i kontakt med människor eller föremål, vilket kan leda till skador.

FÖRSIKTIGHET



När häcksaxen sätts igång ska man se till att den skärande delen inte är i kontakt med marken eller andra hinder.

- * Då kan man ramla omkull och skadas allvarligt om man kommer i kontakt med den häcksaxen.
Det kan även leda till att föremål slungas upp, vilket kan leda till att man till exempel förlorar synen.

1.2.5 Försiktighetsåtgärder vid drift

FARA



Använd inte häcksaxen om du inte har bra fotfäste, som till exempel på en stege, i ett träd eller något annat instabilt underlag.

- * Då riskerar du att falla omkull, tappa häcksaxen eller komma i kontakt med knivarna till följd av olämplig hantering, vilket kan leda till olyckor.



Vid klippning ska du sätta upp en skylt på en lämplig plats så att andra personer håller sig på 15 m avstånd från arbetsområdet.

- * Annars kan en allvarlig olycka inträffa.

VARNING



Använd inte häcksaxen i ett slutet utrymme.

- * Du kan skadas av avgaserna.

Använd inte häcksaxen om sikten är dålig, till exempel sent på kvällen eller tidigt på morgonen.

- * Det kan leda till olyckor om man stöter på föremål eller faller omkull.

Använd inte häcksaxen oavbrutet under lång tid.

- * Om den används oavbrutet under lång tid, kan man få vita fingrar av vibrationerna.

Använd inte häcksaxen med bara den ena handen.

- * Då kan du tappa häcksaxen eller komma i kontakt med knivarna genom olämplig hantering, vilket kan leda till olyckor.

Om häcksaxen börjar röra på sig vid tomgång, ska den inte användas.

- * Då kan olyckor inträffa.



Koncentrera dig på arbetet och prata inte med någon annan under klippningen.

Stoppa motorn om du behöver göra något annat.

- * Koncentrera dig på klippningen så att du slipper riskera skador på grund av att du inte varit tillräckligt uppmärksam.

När du klipper höga häckar ska du ta lämpliga pauser.

- * Om du använder häcksaxen under lång tid blir du trött i armarna och då kan du inte använda häcksaxen på ett säker sätt, vilket kan leda till en olycka genom att du tappar häcksaxen.

VARNING



Om du använder häcksaxen högre upp än din ögonnivå, ska du regelbundet kontrollera att det inte finns människor, djur eller hinder i häcken.

* Om du inte kontrollerar enligt ovan, kan häcksaxen komma i kontakt med en människa eller ett hinder, vilket kan orsaka olyckor.

Avlägsna hinder och var noga med hur du går när du använder häcksaxen.

* Om underlaget är instabilt kan en olycka inträffa på grund av att man ramlar eller snubblar.

Om du vänder på dig eller ändrar ställning, ska du göra det långsamt så att häcksaxen inte stöter emot människor eller föremål omkring dig.

* Då kan skador inträffa på grund av att häcksaxen kommer i kontakt med människor i närheten, eller så kan häcksaxen skadas på grund av att den kommer i kontakt med föremål i närheten.

1.2.6 Försiktighetsåtgärder vid underhåll

VARNING



Stoppa motorn och ta bort tillbehöret från motorenheten före underhåll, reparation eller rengöring.

* Om motorn startar under detta arbete, kan händer och fingrar skadas allvarligt av rörliga delar eller häcksaxen.

Utför inte annat underhålls- eller reparationsarbete än det som beskrivs i bruksanvisningen. Be återförsäljaren om hjälp.

* Annars kan olyckor inträffa.

Stoppa motorn och ta bort tillbehöret från motorenheten före justering eller byte av häcksaxen.

* Annars riskerar du att händer och fingrar skadas allvarligt av häcksaxen..

FÖRSIKTIGHET



Ha handskar på dig när du hanterar häcksaxen.

* Du kan skada händer och fingrar om du rör vid häcksaxens vassa kant eller spetsen på de vassa knivarna.

Använd rekommenderat smörjmedel.

* I annat fall kan tillbehöret skadas.

1.2.7 Försiktighetsåtgärder vid felsökning

FARA



Stoppa motorn och ta bort tillbehöret från motorenheten när du ska utföra felsökning.

* Om motorn startar under detta arbete, kan händer och fingrar skadas allvarligt av rörliga delar eller häcksaxen.

1.2.8 Försiktighetsåtgärder vid transport

VARNING



Transportera inte häcksaxen på cykel eller motorcykel.

* Då kan häcksaxen trilla av, vilket kan leda till att häcksaxen skadas.



När du transporterar häcksaxen, ska du använda lämpliga kläder och skyddsutrustning.

* Annars kan det leda till skador.

Stoppa motorn och se till att häcksaxen stannat innan den transporteras.

* Om kroppen, händer eller fingrar kommer i kontakt med häcksaxen riskerar man allvarliga skador.

Vid transport av häcksaxen ska man fästa den på selen eller hålla den i balans med riggröret.

* Annars kan häcksaxen trilla av, vilket kan leda till att häcksaxen skadas.

Avlägsna hinder och var noga med hur du går när du transporterar häcksaxen.

* Om underlaget är instabilt kan en olycka inträffa på grund av att man ramlar eller snubblar.

Innan man transporterar häcksaxen ska man lägga den baktill i en lastbil eller liknande, ta bort tillbehöret från motorenheten, sätta på skyddet på häcksaxen och fästa den så att den ligger på plats.

* Annars kan tillbehöret ramla av, vilket kan leda till att häcksaxen skadas.

1.2.9 Försiktighetsåtgärder vid förvaring

VARNING



Om man förvarar häcksaxen med rörlockets krok fäst på röret etc., ska man inte dra eller vrida på häcksaxen.

Eller så kan man fästa det på ett fast stag som är tillräckligt starkt.

* Annars riskerar du att den ramplar ner, vilket kan leda till skador.

FÖRSIKTIGHET



Sätt på skyddet på häcksaxen när den ska förvaras.

* Annars kan den orsaka skada genom att någon kommer i kontakt med häcksaxen eller om tillbehöret trillar ner på någon.

Förvara häcksaxen så att barn och djur inte kan komma åt den.

* Annars kan den orsaka skada genom att någon kommer i kontakt med häcksaxen eller om tillbehöret trillar ner på någon.

1.2.10 Försiktighetsåtgärder vid smörjning

FARA



Förvara smörjmedlet utom räckhåll för barn.

Förvara smörjmedel i behållare så att det inte spills ut. Det ska även finnas information om behållarens innehåll.

* Om man skulle råka få i sig smörjmedel leder det till att man mår dåligt.

FÖRSIKTIGHET



Släng inte smörjmedel i vattendrag, i havet eller på marken.

* Det kan förorena miljön.

1.3 Säkerhetsanordningar och skydd

1.3.1 Säkerhetsanordningar (stoppanordningar)

För att stoppa häcksaxen i en nödsituation eller vid felfunktion, ska man använda stoppanordningen och stoppa knivarnas rörelse.

Det finns ett gasreglage och en start/stopp-knapp på motorenheten som fungerar som stoppanordningar.

Se motorenhetens bruksanvisning för mer information.

1.3.2 Säkerhetsanordningar (snabbutlösning)

Vid en olycka eller vid felfunktion kan häcksaxen lossas från selen med hjälp av en snabbutlösningsanordning.

Se motorenhetens bruksanvisning för mer information.

1.3.3 Skydd (deflektor)

Montera deflektorn på häcksaxen vid transport eller förvaring för att förhindra olyckor genom att någon kommer i kontakt med häcksaxen.

Montera skyddet så som visas i bilden nedan.

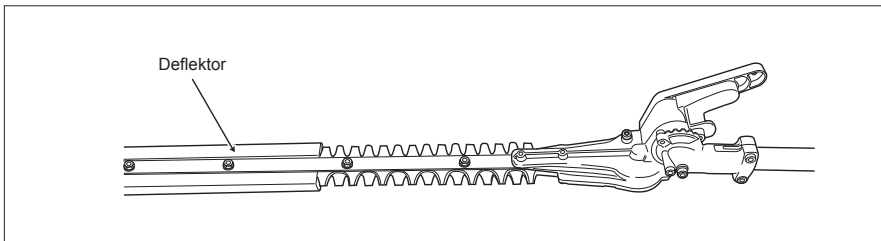

1.4 Skyddsutrustning

När man använder häcksaxen för klippning ska alltid följande skyddsutrustning användas.

- (a) hjälm
- (b) Arbetskläder (långärmad jacka och långbyxor i tåligt material rekommenderas).
- (c) Skyddsskor (eller robusta skor med halkfria sulor) (skyddsskor med stålförstärkning vid tårna rekommenderas).
- (d) Handskar (robusta, halkfria handskar)
- (e) Skyddsglasögon
- (f) Ansiktsskydd (eller visir) (tillsammans med skyddsglasögon rekommenderas).
- (g) Hörselskydd

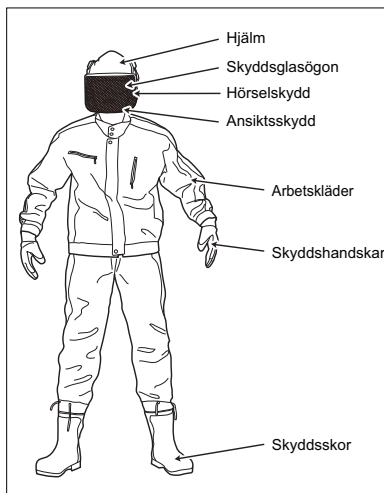

►► Obs!

- Använd skyddsglasögon, hörselskydd och hjälm m.m. enligt gällande standard.
- Ha inga smycken på dig.
- Sätt upp långt hår.
- Om jackan eller byxorna är vida ska man dra åt vid ärmslut och fällar.

1.5 Buller

Det finns risk för att häcksaxens buller kan ge permanenta hörselskador.

Om man arbetar med häcksaxen ska man använda hörselskydd, till exempel hörselkåpor.

Om man använder häcksaxen ofta ska man göra regelbundna hörselundersökningar.

Och man måste vara försiktig när man använder hörselskyddsutrustningen. Du hör inte höga rop och larm lika bra.

1.6 Vibration

Vibrationerna från häcksaxen kan leda till vita fingrar (Raynauds fenomen) eller karpaltunnelsyndrom. Det leder till svullnad och smärtor eller att handens nerver påverkas och att handen får nedsatt funktion.

För att förebygga den här typen av problem ska man inte använda tillbehöret oavbrutet under lång tid. Man ska ta pauser när det behövs.

2. Översikt

2.1 Namn på delar och deras funktion

Häcksaxen är ett tillbehör som monteras på motorenheten (säljs separat).

Följande är en beskrivning av tillbehöret och namn och funktion för varje del.

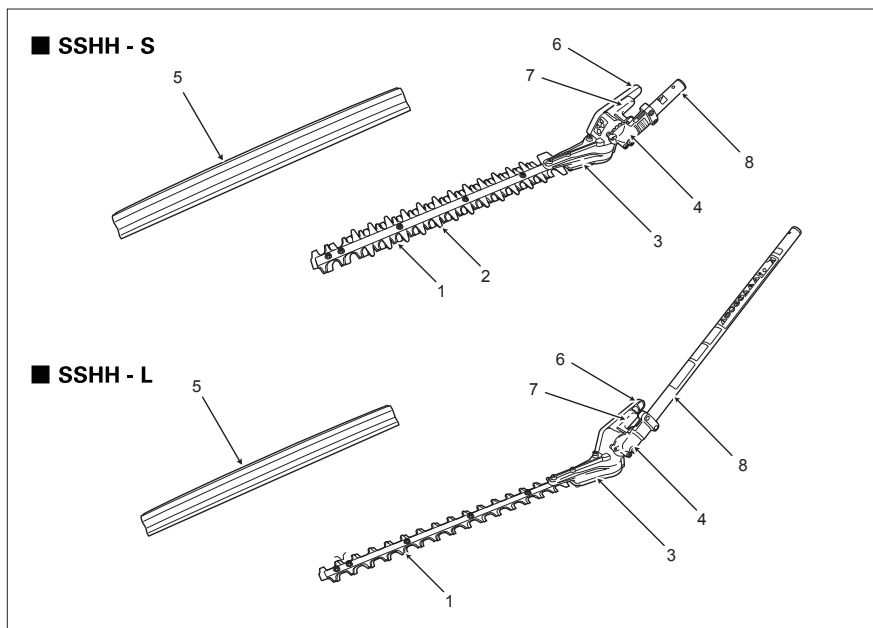

Antal	Namn	Beskrivning
1	Häcksax	En stålkniv för att klippa häckar och låga träd.
2	Klippskydd	Ett skydd som skyddar händer och ben när du använder häcksaxen.
3	Transmissionshus	Det konverterar rotationen i växelhuset till häcksaxens svängning.
4	Växelhus	Det överför drivaxelns rotation till transmissionshuset.
5	Deflektor	Ett skydd som täcker häcksaxen när den inte används.
6	Justerskruv	En skruv som justerar häcksaxens vinkel korrekt. (grå)
7	Låsmekanism	En mekanism för att låsa häcksaxen i ett bestämt läge. (gul)
8	Riggrör	Huvudenhet med inbyggd drivaxel.

2.2 Specifikation

■ Standardspecifikation

Del		Specifikation
Häcksax	Knivtyp	Dubbelsidig kniv
	Knivlängd	550 mm
Tillbehörets vikt		SSHH-L: 2,6 kg (utan axeln) SSHH-S: 2,2 kg (utan axeln)

2.3 Medföljande material

Följande ingår i det medföljande materialet. Se motorenhetens bruksanvisning när det gäller motorenheten.

■ Medföljande material

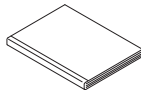
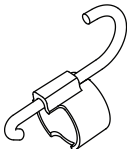
Bruksanvisning (detta dokument) 	Upphängningskrok 
--	---

2.4 Plats för modellkod och serienummer

Denna bruksanvisning är för tillbehör till modell i samma serie.

Kontrollera modellen på ditt tillbehör på namnskytten som sitter på maskinen och läs de motsvarande avsnitten.

Skriv upp serienummer (se "9. Service efter försäljning"). Du behöver serienummer vid beställning av delar och vid tekniska frågor eller garantifrågor.

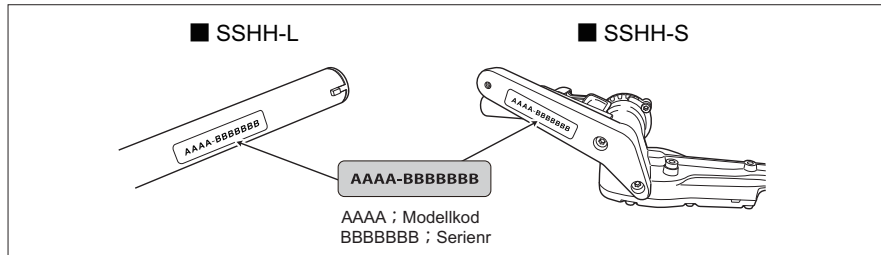





►►Obs!

- Modellkoden är ett fyrsiffrigt tal för hantering. Modellkoden skiljer sig från modellnamnet.

2.5 Förbrukningsartiklar

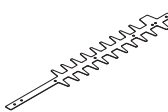
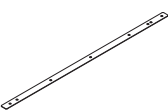
Följande förbrukningsartiklar finns för detta tillbehör.

Kontakta återförsäljaren för byte.

<p>Deflektor</p>  <p>Endast SSHH-S</p>	<p>Styrning</p> 	<p>Häcksax</p> 	<p>Glidskena</p> 
<p>Hållare</p> 			

3. Montering och justering

3.1 Monteringsmetod

VARNING



Stäng av motorn före montering eller borttagning.

* Om motorn startar under detta arbete, kan händer och fingrar skadas allvarigt av rörliga delar eller häcksaxen.

FÖRSIKTIGHET



Ha handskar på dig när du hanterar häcksaxen.

* Du kan skada händer och fingrar om du rör vid häcksaxens vassa kant eller spetsen på de vassa knivarna.

3.1.1 Kombination med motorenhet

VARNING



Montera inte ett tillbehör som inte är godkänt på motorenheten.

* Tillbehöret kan lossna under användning och orsaka allvarliga skador.

Tillbehöret kan endast monteras på vår godkända utrustning (se nedan).

För information, se tabellen nedan.

Tillverkare	Vår godkända motorenhet
Thai Honda Manufacturing Co., Ltd.	UMC425E
Thai Honda Manufacturing Co., Ltd.	UMC435E
Thai Honda Manufacturing Co., Ltd.	UMC425U
Thai Honda Manufacturing Co., Ltd.	UMC435U

3.1.2 Anslutning

- 1** Lossa vredet [1] på motorenhetens anslutningar.

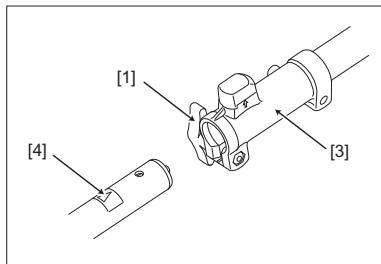

- 2** Passa in tappen (utstickande delen) [2] vid änden av röret med skåran i höljet [3] och för in det fram till etikettens [4] plats.

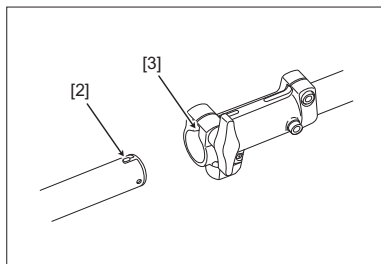

- 3** Se till att positioneringsknappen [5] sänks till ursprungsläget och dra sedan åt vredet [1] på motorenhetens anslutningar.

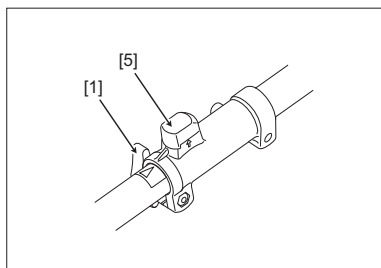

3.1.3 Borttagning

- 1** Lossa vredet [1] på motorenhetens anslutningar.

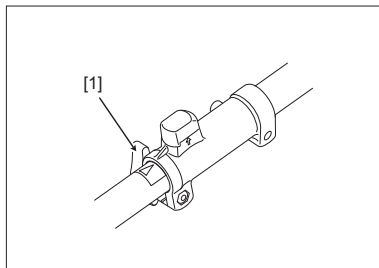

- 2** Lyft positioneringsknappen [5] och rotera den.

När positioneringsknappen lyfts kan den roteras både medurs och moturs i 90°.

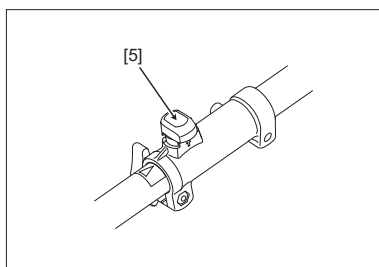

- 3** Dra ut riggröret [6].

Om det är svårt att ta bort riggröret, håller du det så att tillbehöret är parallellt med röret på motorenheten och drar därefter ut det.

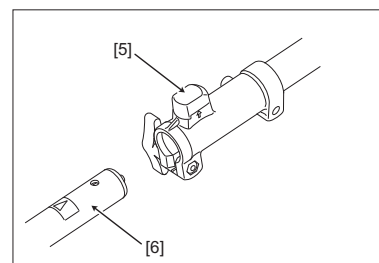

- 4** Rotera positioneringsknappen [5] tills den kommer till mitten.

När positioneringsknappen är tillbaka till mitten lossas den nedåt.

3.2 Justering av häcksaxsvärdets vinkel

På den här typen av häcksaxsvärd, kan vinkeln på häcksaxsvärdet justeras i 11 olika lägen mellan -90° och $+90^\circ$ om det gäller SSHH-L-serien och 7 lägen mellan -54° och $+54^\circ$ om det gäller SSHH-S-serien. Ställ in enligt följande.

1 Stoppa motorn innan du gör inställningen.

2 Lägg ner häcksaxen på marken och sätt på skyddet [1] på häcksaxen.

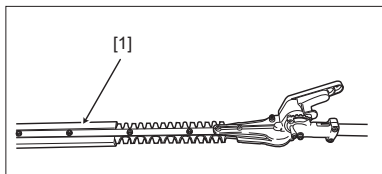

3 Tryck in låsmekanismen [2] för att låsa upp. (Ta bort pinnen [3] på låsmekanismen från hålet.) Om det inte rör sig smidigt ska du flytta riggröret [4] fram och tillbaka lite grand.

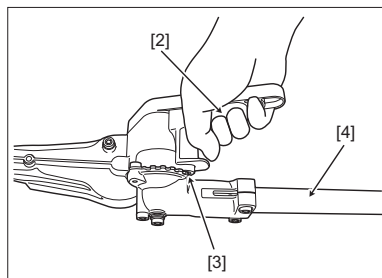

4 Vid upplåst läge ska du ta tag i justerskruven [5] för att ändra häcksaxsvärdets vinkel.

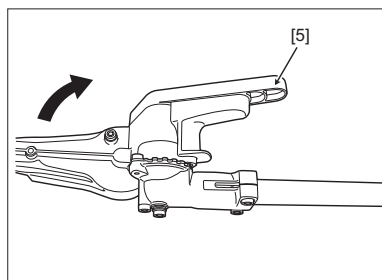

5 För tillbaka låsmekanismen när läget ställts in. (Sätt i pinnen [3] på låsmekanismen i hålet.)

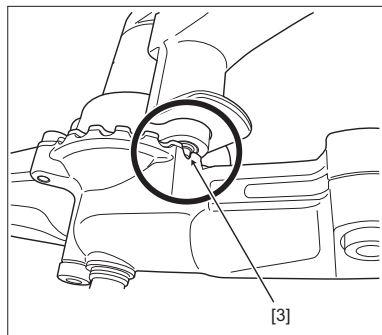

4. Drift

VARNING



Ha lämplig skyddsutrustning när du använder häcksaxen.

* Annars riskerar du skador.

4.1 Transportmetod

VARNING



Transportera inte häcksaxen på cykel eller motorcykel.

* Då kan häcksaxen trilla av, vilket kan leda till att häcksaxen skadas.



Stoppa motorn och se till att häcksaxen stannat innan den transporteras.

* Om kroppen, händer eller fingrar kommer i kontakt med häcksaxen riskerar man allvarliga skador.

Vid transport av häcksaxen ska man fästa den på selen eller hålla den i balans med riggröret.

* Annars kan häcksaxen trilla av, vilket kan leda till att häcksaxen skadas.

Avlägsna hinder och var noga med hur du går när du transporterar häcksaxen.

* Om underlaget är instabilt kan en olycka inträffa på grund av att man ramlar eller snubblar.

Innan man transporterar häcksaxen ska man lägga den baktill i en lastbil eller liknande, ta bort tillbehöret från motorenheten, sätta på skyddet på häcksaxen och fästa den så att den ligger på plats.

* Annars kan tillbehöret ramla av, vilket kan leda till att häcksaxen skadas.

-
- 1** Använd skyddsutrustning. För information om skyddsutrustning, se ”1.4 Skyddsutrustning”.
 - 2** Se till att motorn stoppats och att knivarna inte rör sig.
 - 3** Montera deflektorn på häcksaxen.
 - 4** <Om du bär häcksaxen med händerna>
Fäst den på selen eller använd riggröret så att du kan hålla balansen med riggröret.



<Om du transporterar med lastbil eller liknande>

- (1) Ta bort tillbehöret från motorenheten.
- (2) Placera häcksaxen på lastbilsflaket och fäst den så att den ligger still.

4.2 Kontroll före användning

⚠ FARA



Försäkra dig om att häcksaxen fungerar normalt, att inga delar fattas och inga sprickor förekommer innan du startar tillbehöret.

Titta i synnerhet efter lösa anslutningar, skruvar eller muttrar samt om det förekommer bränsleläckage.

* Annars kan en allvarlig olycka inträffa.

Innan du använder häcksaxen ska du kontrollera följande.

- (a) Kontrollera att tillbehöret fungerar korrekt. Om så inte är fallet, ska det repareras.
 - Kontrollera om delarna (muttrar, skruvar m.m.) är lösa, spruckna, böjda eller skeva.
 - Kontrollera att häcksaxen inte är skadad.

- (b) Kontrollera att häcksaxen fungerar ordentligt. Om inte, ska du kontakta återförsäljaren för en reparation.
 - Kontrollera att gasreglaget fungerar smidigt (om det går tillbaka till tomgångsläget).
 - Kontrollera att star/stopp-knappen fungerar korrekt.

- (c) Kontrollera om handtaget är smutsigt. Torka av det om så är fallet.
 - Kontrollera att det är rent (att det inte fastnat olja eller kåda).
 - Kontrollera att det är torkat.

- (d) Kontrollera tomgångens funktion. Om den är defekt utför du de steg som beskrivs i motorenhetens bruksanvisning.
 - Kontrollera att häcksaxen inte rör sig under tomgång.
 - Kontrollera att tomgången fungerar normalt.

- (e) Utöver det ovan nämnda, ska man utföra de steg som beskrivs i motorenhetens bruksanvisning.

4.3 Start och stopp

Häcksaxen drivs av motorenheten.

För mer information, se motorenhetens bruksanvisning.

4.3.1 Start

FARA



Häcksaxen ska sättas igång på ett fast och halkfritt underlag.

* Annars riskerar du att den faller, vilket kan leda till allvarliga olyckor.

VARNING



Häcksaxen ska startas och används av en och samma person.

* Om den används av mer än en person, kan den felhanteras och komma i kontakt med människor eller föremål, vilket kan leda till skador.

För start av häcksaxen, se motorenhetens bruksanvisning.

4.3.2 Stopp

När man släpper gasreglaget minskar motorns kraft och häcksaxen slutar att arbeta.

Men den fortsätter ett tag (svänghjulseffekten) och bränsletillförseln stoppar inte omedelbart efter det att man släppt gasreglaget.

Se motorenhetens bruksanvisning för mer information.

4.4 Beskrivning av klipptechniker

Följande avsnitt beskriver klipptechniker.

■ Vertikal klippning

När du klipper längsmed häcken, ska du flytta häcksaxen upp och ner i stora bågliknande rörelser. Använd båda sidorna av häcksaxen för att klippa.

■ Horisontell klippning

När man klipper och för häcksaxen fram och tillbaka horisontellt, ska häcksaxens vinkel vara mellan 0° och 10°.

4.5 Försiktighetsåtgärder vid drift

Vid användning av häcksaxen ska även följande observeras "1.2 Allmänna försiktighetsåtgärder".

- Om du känner dig trött under arbetet ska du ta en paus. Om du fortsätter utan att ta en paus, kan du förlora kontrollen över häcksaxen. Om du blivit totalt utmattad av för mycket ansträngande arbete ska du kontakta en läkare innan du använder häcksaxen igen.
- Håll dig på minst 15 meters avstånd från andra personer när du använder häcksaxen.
- Klipp inget annat än häckar och snår.
- Håll alltid häcksaxen med båda händerna under arbetet. Använd den inte när det regnar.
- Håll i det bakre handtaget med höger hand och det främre handtaget med vänster hand. (Detta gäller även för vänsterhänta.)
- Om häcksaxen kärvar på grund av tjocka grenar eller andra hinder under arbetet, ska du stoppa motorn omedelbart.
- Häcksaxen är inte isolerad för att skydda mot elstötar. Låt en kvalificerad elektriker ta bort de ledningar och kablar som kan tas bort. Om det fortfarande finns ledningar och kablar ska häcksaxen inte användas.
- Var ytterst försiktig när du använder den på ett halt underlag. Se även upp för ojämna markytor, stubbar, rötter, diken eller hål som kan orsaka att du snubblar eller ramlar. Använd inte häcksaxen om det regnar.
- Om det är problem som att häcksaxen är slö, ska motorn stoppas omedelbart och man ska kontrollera att det inte finns spruckna delar eller delar som fattas. Byt ut knivarna även om det bara är ytliga sprickor.
- Justera vinkeln på häcksaxsvärdet så att du kan hålla häcksaxen i ett läge som inte är så tröttsamt. Använd selen.
- För att undvika eldsvåda ska du inte använda häcksaxen på en plats där det finns organiska sediment eller rikligt med smörjmedel.

4.6 Exempel på användning

Specifika exempel på hur häcksaxen kan användas beskrivs nedan.

■ Exempel 1 (horisontell klippning) (endast SSHH-L)

Använd ett vinklat häcksaxsvärd.

Klipp nära marken från en stående position om du ska klippa snår så som visas i bilden.

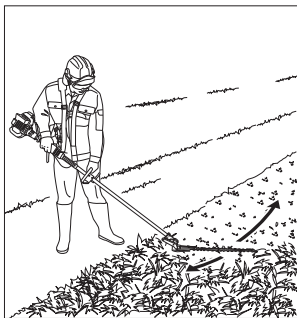

■ Exempel 2 (vertikal klippning)

Använd ett vinklat häcksaxsvärd.

Klipp utan att stå direkt framför häcken om klippningen är vid blomsterrabatter som du måste sträcka dig över.

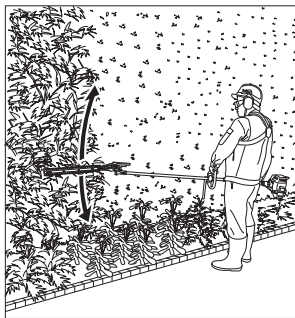

■ Exempel 3 (vertikal klippning)

Använd ett rakt häcksaxsvärd.

Man kan få en stor arbetsradie utan extra hjälpmedel.

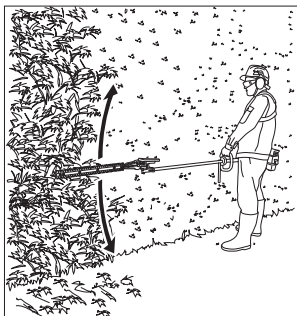

■ Exempel 4 (endast SSHH-L)

Använd ett vinklat häcksaxsvärd.

Håll häcksaxen över huvudet enligt bilden och sväng den i bågformade rörelser för maximal räckvidd.

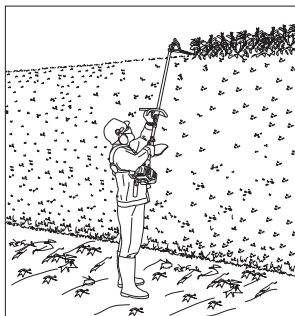

►► Obs!

- Allt arbete ovanför din huvudhöjd är tröttsamt och riskfyllt. Arbeta bara kortare stunder i denna position.
- Ställ in vinkeln på det justerbara häcksaxsvärdet i maximalt läge så att enheten kan hållas i en lägre och mindre tröttsam position.

■ Exempel 5 (horisontell klippning)

Använd ett rakt häcksaxsvärd.

Klipp utan att stå direkt framför häcken om klippningen är vid blomsterrabatter, diken m.m. som du måste sträcka dig över.

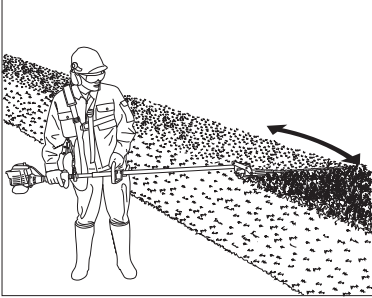

►► Obs!

- Släng inte klippavfallet i soptunnan. Det kan komposteras.

4.7 Åtgärder efter drift

När häcksaxen använts ska följande åtgärder utföras.

- 1 Sätt start/stopp-knappen på motorn i läge OFF (O-sidan) för att stoppa motorn.
- 2 Dra åt alla muttrar, bultar och skruvar, förutom de som justerar förgasaren.
- 3 Förvara häcksaxen enligt ”6. Förvaring”.

5. Underhåll

⚠ VARNING



Stoppa motorn och ta bort tillbehöret från motorenheten före underhåll, reparation eller rengöring.

* Om motorn startar under detta arbete, kan händer och fingrar skadas allvarligt av rörliga delar eller häcksaxen.

Utför inte annat underhålls- eller reparationsarbete än det som beskrivs i bruksanvisningen. Be återförsäljaren om hjälp.

* Annars kan olyckor inträffa.

Underhållsdelar för tillbehöret beskrivs enligt följande.

Se motorenhetens bruksanvisning när det gäller underhåll av motorenheten.

5.1 Smörjning

⚠ FARA



Förvara smörjmedlet utom räckhåll för barn.

Förvara smörjmedel i behållare så att det inte spills ut. Det ska även finnas information om behållarens innehåll.

* Om man skulle råka få i sig smörjmedel leder det till att man mår dåligt.

⚠ FÖRSIKTIGHET



Släng inte smörjmedel i vattendrag, i havet eller på marken.

* Det kan förorena miljön.



Använd rekommenderat smörjmedel.

* I annat fall kan tillbehöret skadas.

5.1.1 Smörjning av transmissionshus

Använd OEST 2000EP eller likvärdigt lithiumfett för att smörja transmissionshuset. Smörjningen ska göras efter var 25:e drifttimma.

- 1** Ta bort pluggen [1] från smörjhålet med specialverktyget som följer med motorenheten.
- 2** Smörj från smörjhålet [1].
- 3** Sätt tillbaka pluggen [1] på smörjhålet med specialverktyget som följer med motorenheten.

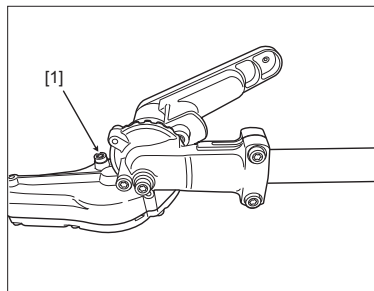

5.1.2 Smörjning av växelhus

Använd Agip LP2 eller likvärdigt lithiumfett för att smörja växelhuset. Smörjningen ska göras efter var 25:e drifttimma.

- 1** Ta bort pluggen [2] från smörjhålet med specialverktyget som följer med motorenheten.

- 2** Smörj från smörjhålet [2].

►► Obs!

- Fyll inte på för mycket smörjmedel i växelhuset.

- 3** Sätt tillbaka pluggen [2] på smörjhålet med specialverktyget.

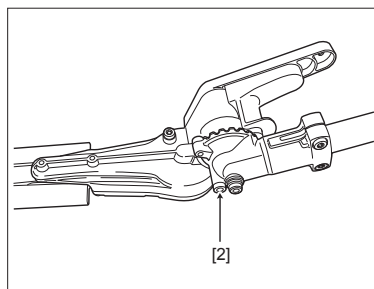

5.2 Underhåll av häcksaxen

⚠ VARNING



Om häcksaxen är mycket sliten, skev eller böjd, ska häcksaxenheten bytas ut mot en ny.

* Annars kan delar från den trasiga häcksaxen slungas ut under arbetet och i orsaka allvarliga skador.

⚠ FÖRSIKTIGHET



Ha handskar på dig när du hanterar häcksaxen.

* Du kan skada händer och fingrar om du rör vid häcksaxens vassa kant eller spetsen på de vassa knivarna.

Om klippförmågan försämrats, till exempel om häcksaxen ofta fastnar i grenar, ska häcksaxen slipas eller bytas ut.

1 Se till att grenar och löv inte fastnar i häcksaxen.

Om grenar och löv fastnat, ska du ta bort dem.

2 Ta bort smuts på häcksaxen med en trasa eller liknande.

Rengör häcksaxen vid behov och lägg på ett tunt lager med olja.

►►Obs!

- Var noga med att rengöra häcksaxen. Om den inte rengörs kan smuts, träflisor, fett m.m. samlas och hårdna, vilket kan leda till att häcksaxen inte fungerar vid nästa användningstillfälle.

3 Kontrollera om häcksaxen är sliten eller skadad och om den är slö.

Om häcksaxen är sliten, skev, böjd, sprucken m.m. ska du kontakta återförsäljaren för byte.

4 Kontrollera om häcksaxen är deformerad eller om knivarnas egg är skadad.

Lossa bultar och muttrar på häcksaxen vid behov och dra åt dem igen i rätt ordning.

Vridmoment: 7 N·m

Om knivarna är skadade ska du kontakta återförsäljaren för slipning.

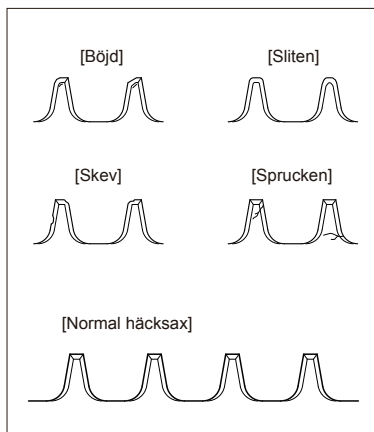

6. Förvaring

⚠ FARA



Förvara smörjmedlet utom räckhåll för barn.

Förvara smörjmedel i behållare så att det inte spills ut. Det ska även finnas information om behållarens innehåll.

* Om man skulle råka få i sig smörjmedel leder det till att man mår dåligt.

⚠ VARNING



Om man förvarar tillbehöret med rörlockets krok fäst på röret etc., ska man inte dra eller vrida på tillbehöret.

Eller så kan man fästa det på ett fast stag som är tillräckligt starkt.

* Annars riskerar du att den ramlar ner, vilket kan leda till skador.

⚠ FÖRSIKTIGHET



Släng inte smörjmedel i vattendrag, i havet eller på marken.

* Det kan förorena miljön.



Ha handskar på dig när du hanterar häcksaxen.

* Du kan skada händer och fingrar om du rör vid häcksaxens vassa kant eller spetsen på de vassa knivarna.

Sätt på skyddet på häcksaxen när den ska förvaras.

* Annars kan den orsaka skada genom att någon kommer i kontakt med häcksaxen eller om tillbehöret trillar ner på någon.

Förvara tillbehöret så att barn och djur inte kan komma åt det.

* Annars kan den orsaka skada genom att någon kommer i kontakt med häcksaxen eller om tillbehöret trillar ner på någon.

Utför proceduren nedan efter arbete eller inför förvaring.

När det gäller arbete efter att motorenhetens arbete avslutats eller förvaringsmetod, se motorenhetens bruksanvisning.

1 Ta bort tillbehöret från motorenheten.

2 Sätt i haken [3] på upphängningskroken [2] i hålet på riggröret [1].

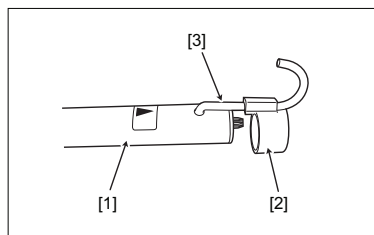

3 Sätt in rigghållaren [2] i riggröret [1].

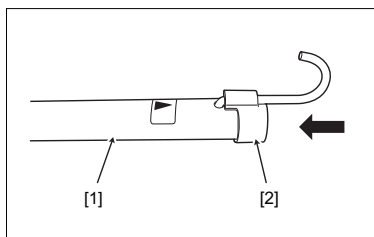

4 Ta på handskar före rengöring.

5 Rengör och kontrollera häcksaxen enligt ”5.2 Underhåll av häcksaxen”.

6 Rengör tillbehöret. Torka bort smuts och fläckar med en trasa eller liknande.

7 Montera deflektorn [4].

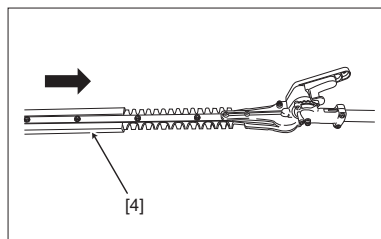

8 Förvara häcksaxen på en plats enligt följande.

- (a) Låst utrymme
- (b) Högt upp utom räckhåll för barn och andra personer som inte har tillträde
- (c) Torrt och mörkt utrymme

7. Avfallshantering

Vid avfallshantering ska du följa regler och standarder där du bor. Om du har frågor, ska du kontakta återförsäljaren.

8. Felsökning

Följ tabellen nedan om ett fel inträffar.

⚠ FARA



Stoppa motorn och ta bort häcksaxen från motorenheten när du ska utföra felsökning.

* Om motorn startar under detta arbete, kan händer och fingrar skadas allvarligt av rörliga delar eller häcksaxen.

Fenomen	Orsaker	Åtgärder
Häcksaxen startar inte.	Bränslet tar slut eller kommer inte fram.	Fyll på eller byt ut bränslet enligt motorenhetens bruksanvisning.
	Motorn fungerar inte.	Se motorenhetens bruksanvisning.
	Start/stopp-knappen är inte på.	Sätt på start/stopp-knappen för att starta.
Effekten är inte tillräcklig.	Felaktig justering av gasvajern	Se motorenhetens bruksanvisning.
	Motorn fungerar inte.	Se motorenhetens bruksanvisning.
För mycket vibrationer.	Dålig balans för tillbehöret	Kontakta återförsäljaren.
	Tillbehöret felmonterat	Kontrollera tomgångens funktion.
	Lös anslutning för tillbehöret	Kontakta återförsäljaren.
	Riggröret är skevt.	Kontakta återförsäljaren.
För högt avgasljud.	Motorn fungerar inte.	Se motorenhetens bruksanvisning.
Knivarna är slöa.	Tillbehöret är inte monterat på rätt motorenhet.	Montera det på rätt motorenhet.
	Häcksaxen är sliten.	Kontakta återförsäljaren.
Knivarna stannar inte även om motorhastigheten minskar.	Motorn fungerar inte.	Se motorenhetens bruksanvisning.
Knivarna rör sig inte även om motorhastigheten ökar.	Riggröret är trasigt.	Kontakta återförsäljaren.
	Växeln är sliten.	Kontakta återförsäljaren.
Häcksaxen stannar inte.	Motorn fungerar inte.	Se motorenhetens bruksanvisning.

9. Kundservice

Kontakta återförsäljaren angående reparation, hanteringsmetod eller rengöring.

■ När en reparation krävs

Om det är problem ska du försöka hitta orsaken och vidta åtgärder enligt "8. Felsökning". Kontakta återförsäljaren om du inte kan lösa problemet.

■ Kontakt vid reparation

Kontakta den återförsäljare där du köpte häcksaxen angående reparation.

Skriv serienummer (se "2.4 Plats för modellkod och serienummer") i utrymmet nedan. Du behöver serienummer vid beställning av delar och vid tekniska frågor eller garantifrågor.

Information som krävs	
Produktnamn	Häcksaxtillbehör
Modellkod och serienummer	SHLE - SHLU - SHSE - SHSU -
Inköpsdatum	
Återförsäljare som du köpte av	
Felbeskrivning	(Förklara så utförligt som möjligt.)

10. Teknisk information

Modell		SSHH-L (Europa)		SSHH-S (Europa)		
Motorenhet		UMC425E	UMC435E	UMC425E	UMC435E	
Hantering		BYGEL	BYGEL	BYGEL	BYGEL	
a)	Vikt (utan skydd och motorenhet)	kg	2,6		2,2	
	Längd (utan skydd och motorenhet)	mm	1400		895	
	Klipptillbehör (knivarnas längd)	mm	550		550	
b)	Uppmätt vibrationsnivå (i enlighet med EN ISO 22867) Gäller endast Europa	Fram m/s ²	7,0	5,9	5,9	6,9
		Felmarginal	2,8	2,4	2,4	2,8
		Bak m/s ²	4,5	4,1	4,4	4,2
		Felmarginal	2,3	2,1	2,2	2,1
	Uppmätt vibrationsnivå (i enlighet med EN ISO 22867) Använd med SSES-L (förlängningsrigg) Gäller endast Europa	Fram m/s ²	3,5	3,7	-	-
		Felmarginal	1,7	1,8	-	-
		Bak m/s ²	6,2	5,8	-	-
		Felmarginal	2,5	2,3	-	-
c)	Uppmätt ljudnivå (i enlighet med 2006/42/EG) Gäller endast Europa	dB(A)	90	92	90	92
	Felmarginal		1	2	1	2
d)	Uppmätt ljudnivå (i enlighet med 2000/14/EG) Gäller endast Europa	dB(A)	101	104	101	104
	Felmarginal		1	2	1	2

Modell		SSHH-L (Australien)		SSHH-S (Australien)		
Motorenhet		UMC425U	UMC435U	UMC425U	UMC435U	
Hantering		BYGEL	BYGEL	BYGEL	BYGEL	
a)	Vikt (utan skydd och motorenhet)	kg	2,6		2,2	
	Längd (utan skydd och motorenhet)	mm	1 400		895	
	Klipptillbehör (knivarnas längd)	mm	550		550	
e)	Ljudnivå Australien, New South Wales standard Gäller endast Australien	dB	70	73	70	73

EG-försäkran om överensstämmelse (Gäller endast Europa)

Tillverkare NIKKARI CO.,LTD.
Adress 465-1,Saidaiji-Kawaguchi,Higashi-ku,Okayama,704-8125
Land JAPAN

Typ Häcksaxtillbehör
Modell/Serienummer SSHH-L SHLE-1000001 ~
SSH-S SHSE-1000001 ~

Tillkännager att följande maskin uppfyller alla grundläggande hälso- och säkerhetskraven i enlighet med EG-direktivet.

2006/42/EG

2004/108/EG

2000/14/EG tillägg 2005/88/EG

Följande standarder har tillämpats

EN ISO 12100:2010

EN ISO 10517:2009

EN ISO 14982:2009

Godkänd motorenhet

UMC425E

UMC435E

Garanterad ljudtrycksnivå (i enlighet med direktivet 2000/14/EG)

Använd med UMC425E 102 dB(A)

Använd med UMC425E 106 dB(A)

Utfärdat i: Hiroshi Sugimoto, Japan

den 1:a oktober 2012

Namn och befattning på den person som signerar: Hiroshi Sugimoto

President

Tillverkarens signatur

H. Sugimoto

Person som är behörig att sammanställa den tekniska dokumentationen

Honda Motor Europe Ltd. Aalst Office

Wijngaardveld 1 (Noord V), 9300 Aalst

BELGIEN