

Kvistsågstillbehör

SSPP

Bruksanvisning

Översättning av bruksanvisning i original

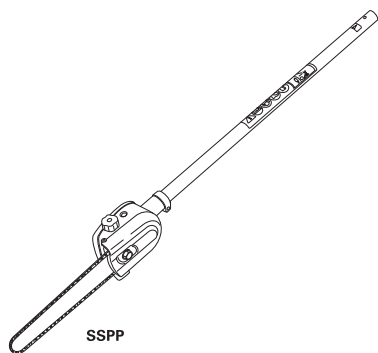

För säker användning av kvistsågstillbehöret

- Läs igenom denna bruksanvisning och motorenhetens (säljs separat) bruksanvisning och skaffa dig en god förståelse av innehållet i dessa innan du använder kvistsågen.
- Om du inte har någon bruksanvisning till motorenheten kan du köpa en av återförsäljaren.
- Förvara denna bruksanvisning och motorenhetens bruksanvisning på en säker och lättillgänglig plats.

Innehåll

Viktig information	2
1. Säkerhet	4
1.1 Varningar	4
1.2 Allmänna försiktighetsåtgärder	6
1.3 Säkerhetsanordningar och skydd	14
1.4 Skyddsutrustning	15
1.5 Buller	15
1.6 Vibrationerna	15
2. Översikt	16
2.1 Namn på delar och deras funktion	16
2.2 Specifikation	17
2.3 Medföljande material	17
2.4 Modell- och serienumrets plats	18
2.5 Förbrukningsartiklar	18
3. Montering och justering	19
3.1 Montering och borttagning av sågkedja/sågsvärd	19
3.2 Monteringsmetod	22
4. Drift	24
4.1 Transportmetod	24
4.2 Kontroll före användning	26
4.3 Start och stopp	27
4.4 Försiktighetsåtgärder vid drift	28
4.5 Beskärningsarbete	29
4.6 Åtgärder efter drift	30
5. Underhåll	31
5.1 Före /efter användning eller vid bränslepåfyllning	32
5.2 Före användning	36
5.3 Efter användning	37
5.4 Var 20:e timma eller var 3:e månad	38
6. Förvaring	39
7. Avfallshantering	41
8. Felsökning	41
9. Kundservice	42
10. Teknisk information	43
EG-försäkran om överensstämmelse (Gäller endast Europa)	44

Viktig information

Avsett ändamål

Denna produkt (hädanefter nämnd som tillbehöret) är utformad för att fästas på motorenheten (som säljs separat) för att beskära träd och kapa kvistar och grenar. Kvistsågen ska monteras på vår godkända motorenhet.

Använd endast kvistsågen för avsedda ändamål och på korrekt sätt.

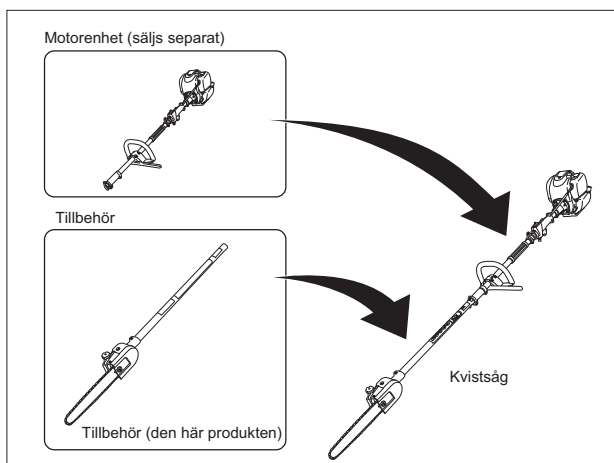

Allmänt

- Se bruksanvisning för motorenhet för mer information om hantering av motorenheten.
- När man använder kvistsågen ska man följa alla tillämpbara säkerhetsföreskrifter, standarder och regelverk i det område där kvistsågen används.
Kvistsågen är utformad och tillverkad i enlighet med standarder och regelverk som gäller i inköpslandet, förutsatt att den endast används i inköpslandet.
Den är inte i enlighet med standarder och regelverk i andra länder.
Exportera inte eller sälj kvistsågen till andra länder, eftersom samma språk inte gäller där.
- Före användning ska denna bruksanvisning och motorenhetens bruksanvisning läsas igenom noggrant och man ska ha en god förståelse av innehållet.
En person som inte känner till och förstår innehållet i denna bruksanvisning ska inte använda kvistsågen.
- Utför inga andra åtgärder än de som beskrivs i denna bruksanvisning och i motorenhetens bruksanvisning.

Viktiga försiktighetsåtgärder för säker drift

- NINGBO LIHAO MACHINERY CO.,LTD. (hädanefter benämnt som NINGBO LIHAO MACHINERY) kan inte förutse alla risker som kan uppstå i samband med hantering av kvistsågen. Därför ska man även ta hänsyn till allmänna säkerhetsföreskrifter som inte nämns i denna bruksanvisning och motorenhetens bruksanvisning för att förhindra att olyckor inträffar när kvistsågen används.
- Kvistsågen är ett kraftfullt höghastighetsverktyg. För att minska risken för personskador ska särskilda försiktighetsåtgärder observeras. Om den används på ett vårdslöst eller olämpligt sätt kan kvistsågen komma i kontakt med händer och andra kroppsdelar, vilket kan orsaka mycket allvarliga skador såsom amputering av händer och fingrar.

Viktiga försiktighetsåtgärder i bruksanvisningen

- Denna bruksanvisning skyddas av lagen om upphovsrätt och alla rättigheter förbehålles. Denna bruksanvisning, som helhet eller delar av den, får inte kopieras, översättas eller reproduceras till ett elektroniskt eller maskinläsbart medium utan föregående samtycke av NINGBO LIHAO MACHINERY.
- Innehållet i denna bruksanvisning och motorenhetens bruksanvisning kan ändras utan föregående meddelande.
- Bilder och siffror i denna bruksanvisning kan skilja sig något från din kvistsåg.
- Vid överlåtelse eller uthyrning av kvistsågen, ska man se till att god förståelse av innehållet i denna bruksanvisning och motorenhetens bruksanvisning vidarebefordras innan något arbete utförs. Se till att ge denna bruksanvisning och motorenhetens bruksanvisning till kunden.
- Om denna bruksanvisning eller motorenhetens bruksanvisning tappas bort, ska en ny beställas från återförsäljaren omgående.
- Om du har frågor angående beskrivningar i denna bruksanvisning eller motorenhetens bruksanvisning, ska du kontakta återförsäljaren.

1. Säkerhet



1.1 Varningar

För korrekt användning av kvistsågen ska man följa instruktionerna i denna bruksanvisning. Varningsskyltar sitter på riskfyllda områden eller i deras närhet. Varningarna i denna bruksanvisning och varningsskyltarna är indelade utifrån grad av risk så som visas i tabellen nedan.



1.1.1 Beskrivning av varningar

Signalorden i denna bruksanvisning är indelade så som visas nedan. Om man inte respekterar signalordets varning, kan allvariga eller dödsfall inträffa.

■ Signalordens innebörd

 FARA	Anger en omedelbart riskfylld situation som, om den inte undviks, leder till dödsfall eller allvarliga skador.
 VARNING	Anger en potentiellt riskfylld situation som, om den inte undviks, kan leda till dödsfall eller allvarliga skador.
 FÖRSIKTIGHET	Anger en potentiellt riskfylld situation som, om den inte undviks, kan leda till skador på personer eller egendom.
►►Obs!	Anger viktig eller användbar information.

■ Symbolernas innebörd

	Försiktighetssymbol	Anger att en riskfylld situation kan uppstå om man inte följer instruktionerna. Riskerna anges med bilder inuti symbolen.
	Förbudssymbol	Anger förbud av en farlig åtgärd. Förbjudna åtgärder anges med bilder inuti eller av symbolen.
	Påbudssymbol	Anger påbud av åtgärder. Åtgärder som anmodas visas med bilder inuti symbolen. Denna åtgärd krävs för att undvika risker.

1.1.2 Varningsskyltar

■ Försiktighetsåtgärder vid hantering

- Denna kvistsåg har varningsskyltar som anger viktiga försiktighetsåtgärder. Se till att du förstår varningsskyltarnas innebörd ordentligt och arbeta i en säker miljö utan risk för olyckor eller misstag.
- Använd inte kvistsågen förrän du förstått varningsskyltarnas innebörd ordentligt. Om du inte förstår innebörden, ska du kontakta återförsäljaren.
- Observera varningsskyltar och varningsmeddelanden i bruksanvisningen vid alla tillfällen då kvistsågen används.
- Ta inte bort eller förstör varningsskyltarna. Rengör inte heller varningsskyltarna med lösningsmedel.
- Måla inte över varningsskyltarna om kvistsågen målas om.
- Om varningsskyltarna blir oläsliga, skadade eller lossnar, ska du köpa nya från återförsäljaren och fästa dem i enlighet med "■ Fästyta för varningsskyltar".

■ Fästyta för varningsskyltar

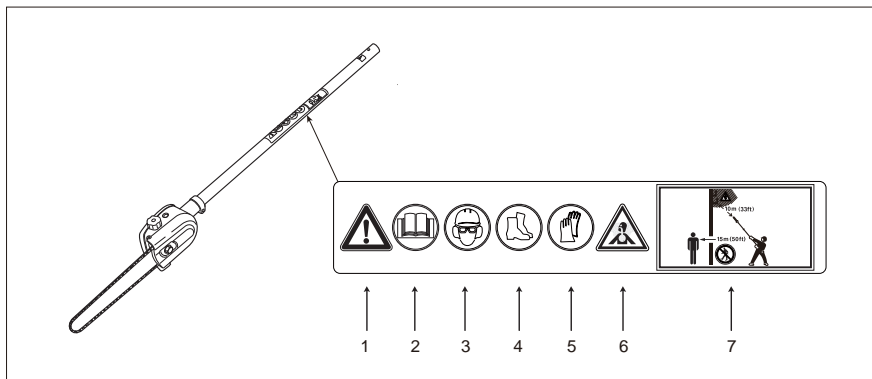

1	Kontrollera att det är rätt varningsskyltar och var uppmärksam på dem.
2	Se till att du läst och förstått bruksanvisningen helt och håller före användning.
3	Använd skyddsutrustning för ögon, öron och huvud under drift.
4	Använd skyddsskor vid drift.
5	Använd handskar vid drift.
6	Giftig koloxid finns i avgaserna. Använd endast i välventilerade utrymmen.
7	Människor och djur får inte befinna sig inom en radie på 15 meter från kvistsågen när den är i drift. Använd inte tillbehöret om elkablar finns inom 10 m.

1.2 Allmänna försiktighetsåtgärder

1.2.1 Övergripande försiktighetsåtgärder

När du använder kvistsågen ska du följa försiktighetsåtgärderna i motorenhetens bruksanvisning utöver följande försiktighetsåtgärder.

FARA



Använd inte kvistsågen för att kapa döda grenar som hänger i träd.

* Då kan det leda till skador.

Använd inte kvistsågen om du är trött eller påverkad av alkohol eller andra droger.

* Då kan du inte hantera kvistsågen på ett korrekt sätt, vilket kan leda till allvarliga skador.

Använd en godkänd sågkedja.

* Om en sågkedja som inte är godkänd används, kan den hoppa av från sågsvärdet, vilket kan leda till allvarliga skador på grund av sågkedjan eller sågsvärdet. Kontakta återförsäljaren om du har några frågor.



Se till att vredet vid anslutningen mellan motorenheten och förlängningsriggen är åtdraget när tillbehöret monteras.

* Tillbehöret kan lossna och orsaka allvarliga skador.

VARNING



Låt inte minderåriga använda kvistsågen.

* Då kan en allvarlig olycka inträffa.

Modifiera inte kvistsågen.

* Det kan ge försämrade prestanda, vilket kan leda till allvarliga olyckor på grund av nedsatt säkerhet.

Montera inte en motorenhet eller en förlängningsrigg som inte är godkänd på tillbehöret.

* Tillbehöret kan lossna under användning och orsaka allvarliga skador.

Ta inte bort säkerhetsanordningar.

* Allvarliga olyckor kan inträffa på grund av nedsatt säkerhet.

Rör inte vid sågkedjan under drift.

* Det kan leda till skador.

Låt inte sågkedjan komma i kontakt med främmande föremål såsom smuts eller sand.

* Det kan leda till för tidigt slitage.



Vid uthyrning av kvistsågen till en annan person, ska bruksanvisningen och tillhörande material följa med.

* Om inte detta görs på rätt sätt kan allvarliga olyckor inträffa.

VARNING



Använd robusta skyddshandskar när du hanterar sågkedjan.

* Annars riskerar du att händer och fingrar skadas allvarligt av sågkedjan.

1.2.2 Försiktighetsåtgärder för kläder

VARNING



Ha lämplig skyddsutrustning när du använder kvistsågen.

* Annars riskerar du skador.

Använd skyddsglasögon och ansiktsskydd (eller visir) när du använder kvistsågen.

* Om dessa inte används, riskerar du ögonskador på grund av träflisor som slungas ut.

Använd hörselskydd, till exempel hörselkåpor, när kvistsågen är i drift.

* Annars kan det leda till nedsatt hörsel på grund av motorljudet.

Använd hjälm under arbetet eller vid transport.

* Annars riskerar du skador på huvudet.

1.2.3 Försiktighetsåtgärder före drift

FARA



Låt aldrig barn eller djur vara inom kvistsågens arbetsområde (inom 15 m).

* Då kan en allvarlig olycka inträffa.

Använd inte kvistsågen i närheten av en elkabel.

* Det kan leda till elstötar.

Använd inte tillbehöret med en lös sågkedja.

* Den kan hoppa av från sågsvärdet, vilket kan leda till allvarliga skador på grund av sågkedjan eller sågsvärdet.



Kontrollera att kvistsågen fungerar normalt, att den inte är trasig och att det inte fattas några delar innan du sätter igång den.

Titta i synnerhet efter lösa anslutningar, skruvar eller muttrar samt om det förekommer bränsleläckage.

* Annars riskerar du en allvarlig olycka.

Före drift, eller om kvistsågen slår emot något hårt såsom stenar, ska du se till att vredet på motorenhetens anslutningar inte är lös.

* Annars riskerar du att tillbehöret lossnar.

Se till att vredet sätts tillbaka till angivet läge när kvistsågen monteras.

* Annars kan tillbehöret lossna.

VARNING



Kontrollera kvistsågen och fästskruvarnas skick före/efter användning.

* Om den har sprickor eller om sågkedjan sitter löst, kan sågkedjan gå sönder och delar av sågkedjan kan orsaka personskador. Dessutom kan tillbehöret lossna och skadas.

Om det finns hinder (kablar m.m.), som inte kan tas bort, i närheten av grenar som ska kapas, ska grenarna kapas försiktigt så att sågkedjan inte kommer i kontakt med dessa hinder under kapningen.

* Annars riskerar du att ramla till följd av sammanstötningen och komma i kontakt med sågkedjan, vilket kan leda till allvarliga skador. Eller så kan små delar av hindret slungas upp i dina ögon, vilket kan leda till skador eller att du förlorar synen.

FÖRSIKTIGHET



Om sågkedjan är slö eller skadad ska kvistsågen inte användas.

* Då riskerar du skador på kvistsågen på grund av överhettning.



Vid arbete i närheten av bilar eller byggnader, ska saker som ligger i närheten avlägsnas från arbetsområdet.

Täck över saker som inte går att flytta med robusta överdrag eller arbeta inte inom detta område.

* Om man arbetar i närheten av bilar och byggnader kan grus eller liknande slungas iväg och orsaka skador.

Kontrollera om det finns några hinder (tomma behållare, kablar, stenar, snören m.m.). Ta bort eventuella hinder innan du använder kvistsågen.

* Utslungade delar från en skadad sågkedja kan orsaka skador och olyckor. Främmande föremål såsom kablar eller snören kan fastna i klingan, vilket kan skada sågkedjan eller kugghjulen.

1.2.4 Försiktighetsåtgärder vid driftsättning

FARA



Kvistsågen ska startas på ett fast och halkfritt underlag.

* Annars riskerar du att ramla, vilket kan leda till allvarliga skador.

VARNING



Se till att kvistsågen startas och används av en och samma person.

* Om den används av fler än en person, kan den felhanteras och komma i kontakt med människor eller föremål, vilket kan leda till skador.

FÖRSIKTIGHET



När kvistsågen sätts igång ska man se till att sågkedjan inte är i kontakt med marken eller andra hinder.

- * Då kan man ramla omkull och skadas allvarligt om man kommer i kontakt med den sågkedjan.
Det kan även leda till att föremål slungas upp, vilket kan leda till att man till exempel förlorar synen.

1.2.5 Försiktighetsåtgärder vid drift

FARA



Använd inte kvistsågen om du inte har bra fotfäste, som till exempel på en stege, i ett träd eller på ett flak.

- * Då riskerar du att falla omkull, tappa kvistsågen eller komma i kontakt med sågkedjan till följd av olämplig hantering, vilket kan leda till olyckor.



Vid kapning ska du sätta upp en skylt på en lämplig plats så att andra personer håller sig på 15 m avstånd från arbetsområdet.

- * Annars kan en allvarlig olycka inträffa.

Använd ett fordon som är avsett för arbete på höga höjder.

Vid arbete på höga höjder, ska du följa regler och regelverk och använda en lämplig lyftanordning.

- * Annars riskerar du att falla omkull, tappa kvistsågen eller komma i kontakt med sågkedjan till följd av olämplig hantering, vilket kan leda till olyckor.

VARNING



Använd inte kvistsågen i ett slutet utrymme.

- * Du kan skadas av avgaserna.

Använd inte kvistsågen om sikten är dålig, till exempel sent på kvällen eller tidigt på morgonen.

- * Det kan leda till olyckor om man stöter på föremål eller faller omkull.

Använd inte kvistsågen oavbrutet under lång tid.

- * Om den används oavbrutet under lång tid, kan man få vita fingrar av vibrationerna.

Använd inte kvistsågen med bara en hand.

- * Då kan du tappa kvistsågen eller komma i kontakt med sågkedjan genom olämplig hantering, vilket kan leda till olyckor.

Om sågkedjan börjar röra på sig vid tomgång ska kvistsågen inte användas.

- * Då kan en olycka inträffa.

Använd inte sågsvärdets spets för kapning.

- * Då kan du förlora kontrollen över kvistsågen, vilket kan leda till att du själv, eller andra personer runtomkring, skadas på grund av att utrustningen slår tillbaka. Det kan även leda till egendomsskador.

VARNING



Koncentrera dig på arbetet och prata inte med någon annan under arbetet.

Stoppa motorn om du behöver göra något annat.

- * Koncentrera dig på arbetet så att du slipper riskera skador på grund av att du inte varit tillräckligt uppmärksam.

När du kapar träd som är ovanför din huvudnivå, ska du vara noga med att ta pauser.

- * Om du fortsätter arbete utan att ta pauser, kan du bli trött i armarna och få svårt att hålla kvistsågen vilket kan leda till att du tappar kvistsågen och skadar dig.

Avlägsna hinder och var noga med hur du går när du använder kvistsågen.

- * Om underlaget är instabilt kan en olycka inträffa på grund av att man ramlar eller snubblar.

När man vänder eller ändrar position ska man röra sig långsamt så att den rörliga delen inte kommer i kontakt med människor och föremål i närheten.

- * Då kan person- eller egendomsskador uppstå genom kontakt med den rörliga delen, eller så kan användaren falla omkull genom att utrustningen slår tillbaka.

Vid beskärning eller kapning av häckar och träd ovanför din huvudnivå, ska du regelbundet kontrollera om det finns människor, djur eller andra hinder i häcken eller trädet.

- * Om denna kontroll inte utförs kan det leda till att kvistsågen kommer i kontakt med en person, ett hinder m.m. och orsakar skador.

FÖRSIKTIGHET



Kontrollera om det finns tomma behållare, kablar, stenar, snören m.m.

Om så är fallet ska du ta bort dem innan arbetet påbörjas.

- * Annars riskerar du skador på grund av att delar av en trasig sågkedja m.m. slungas ut.

Under arbetet ska du regelbundet kontrollera att det finns tillräckligt med kedjeolja.

- * Annars kan sågkedjan eller sågsvärdet skadas, eller så kan du få brännskador om du vidrör sågsvärdet som är mycket varmt.

Använd dammfiltermask för ansiktet om du ska kapa många grenar.

- * Annars riskerar du hälsoproblem på grund av sågspån m.m.

**Arbeta på en plats där du inte kan träffas av nedfallande grenar.
Arbeta utifrån den arbetsmetod som beskrivs i bruksanvisningen.**

- * Du kan skadas av fallande grenar och grenar som studsar tillbaka.

1.2.6 Försiktighetsåtgärder vid underhåll

VARNING



Stoppa motorn och ta bort tillbehöret från motorenheten före underhåll, reparation eller rengöring.

* Om motorn startar under detta arbete, kan händer och fingrar skadas allvarligt av rörliga delar eller sågkedjan.

Utför inte annat underhålls- eller reparationsarbete än det som beskrivs i bruksanvisningen. Be återförsäljaren om hjälp.

* Annars kan olyckor inträffa.

Stoppa motorn och ta bort tillbehöret från motorenheten när du ska utföra felsökning innan du justerar spänningen eller slipar sågkedjan. Använd skyddshandskar när du arbetar.

* Annars riskerar du att dina händer och fingrar kapas.

FÖRSIKTIGHET



Använd rekommenderat smörjmedel.

* Annars kan det tudelade tillbehöret bli felaktigt

Om sågkedjans spänning justeras under arbetet, ska sågkedjan lossas efter användning.

* Annars kan det leda till felfunktion.

Kontrollera att sågkedjans spets inte är sliten.

* Om den är sliten blir sågkedjan slö, vilket minskar arbetseffektiviteten. Även belastning, om kapningen blir omfattande, kan leda till att motorn eller kvistsågen skadas.

Rengör sågsvärdets spår.

* Om de inte rengörs kan damm, kåda eller kedjeolja som hårdnat leda till att kvistsågen inte fungerar vid nästa arbetstillfälle.

1.2.7 Försiktighetsåtgärder vid felsökning

FARA



Stoppa motorn och ta bort tillbehöret från motorenheten när du ska utföra felsökning.

* Om motorn startar under detta arbete, kan händer och fingrar skadas allvarligt av rörliga delar eller sågkedjan.

1.2.8 Försiktighetsåtgärder vid transport

VARNING



Transportera inte kvistsågen på en cykel eller motorcykel.

* Om man tappar kvistsågen kan det leda till att användaren eller kvistsågen skadas.



När du transporterar kvistsågen, ska du använda lämpliga kläder och skyddsutrustning.

* Annars kan det leda till skador.

Innan du transporterar kvistsågen, ska du stanna motorn och stoppa sågkedjan innan du sätter på transportskyddet på sågkedjan.

* Om kroppen, händer eller fingrar kommer i kontakt med kvistsågen riskerar man allvarliga skador.

Vid transport av kvistsågen ska man fästa den på selen eller hålla den i balans med riggröret.

* Annars kan kvistsågen trilla av, vilket kan leda till att kvistsågen skadas.

Avlägsna hinder och var noga med hur du går när du transporterar kvistsågen.

* Om underlaget är instabilt kan en olycka inträffa på grund av att man ramlar eller snubblar.

Innan man transporterar kvistsågen ska man lägga den baktill på en lastbil eller liknande, ta bort tillbehöret från motorenheten och fästa den så att den ligger på plats.

* Annars kan tillbehöret ramla av lastbilen, vilket kan leda till att kvistsågen skadas.

1.2.9 Försiktighetsåtgärder vid förvaring

VARNING



Om man förvarar tillbehöret med rörlockets krok fäst på röret etc., ska man inte dra eller vrida på tillbehöret.

Eller så kan man fästa det på ett fast stag som är tillräckligt starkt.

* Annars riskerar det att falla ner, vilket kan leda till skador.

FÖRSIKTIGHET



När tillbehöret förvaras ska transportskyddet monteras på sågkedjan.

* Annars kan användaren skadas vid kontakt med sågkedjan, och till och med skadas allvarligt om han/hon skulle ramla på sågkedjan.

Förvara tillbehöret så att barn och djur inte kan komma åt det.

* Annars kan användaren skadas vid kontakt med sågkedjan, och till och med skadas allvarligt om han/hon skulle ramla på sågkedjan.

1.2.10 Försiktighetsåtgärder vid smörjning

FARA



Förvara smörjmedlet utom räckhåll för barn.

Förvara smörjmedel i behållare så att det inte spills ut. Det ska även finnas information om behållarens innehåll.

* Om man skulle råka få i sig smörjmedel leder det till att man mår dåligt.

FÖRSIKTIGHET



Släng inte smörjmedel i vattendrag, i havet eller på marken.

* Det kan förorena miljön.

1.2.11 Försiktighetsåtgärder vid hantering av kedjeolja

FÖRSIKTIGHET



Tillsätt kedjeolja innan du påbörjar arbetet.

Under arbetet ska du regelbundet kontrollera att det finns tillräckligt med kedjeolja.

* Annars kan sågkedjan eller sågsvärdet skadas. Sågsvärdet kan även vara mycket varmt, och om man vidrör det kan man få brännskador.

Justera oljeutsöndringsmängden utifrån typ av träd som ska kapas eller typ av kedjeolja.

* Om oljeutsöndringsmängden inte är tillräcklig kan sågkedjan eller sågsvärdet skadas. Sågsvärdet kan dessutom vara mycket varmt, och om man vidrör det kan man få brännskador.

Använd kedjesågsolja.

* Om annan olja används kan smörjningens prestanda försämrans, vilket kan leda till för tidigt slitage eller skada på sågkedjan eller sågsvärdet.

1.3 Säkerhetsanordningar och skydd

1.3.1 Säkerhetsanordningar (stoppanordningar)

För att stoppa kvistsågen i en nödsituation eller vid felfunktion, ska man använda start/stopp-knappen och stoppa sågkedjan.

Det finns ett gasreglage och en start/stopp-knapp på motorenheten som fungerar som stoppanordningar. Se motorenhetens bruksanvisning för mer information.

1.3.2 Säkerhetsanordningar (snabbutlösning)

Vid en olycka eller vid felfunktion kan kvistsågen lossas från selen med hjälp av en snabbutlösningsanordning.

Se motorenhetens bruksanvisning för mer information.

1.3.3 Skydd

(A) Skydd för transport [1]

Fäst skyddet [1] vid transport eller förvaring när du inte beskär eller kappar för att förhindra att en olycka inträffar till följd av kontakt med sågkedjan eller ansamling av främmande föremål i kedjeskyddet. Se figuren till höger.

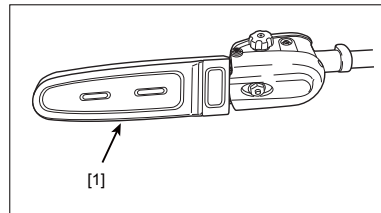

1.4 Skyddsutrustning

När man använder kvistsågen för beskärning eller kapning ska alltid följande skyddsutrustning användas.

- (a) hjälm
- (b) Arbetskläder (långärmad jacka och skyddsbyxor för arbete med kvistsågen)
- (c) Skyddsskor (eller robusta skor med halkfria sulor) (skyddsskor med stål förstärkning vid tårna rekommenderas)
- (d) Skyddshandskar (robusta, halkfria handskar)
- (e) Skyddsglasögon
- (f) Ansiktsskydd (eller visir) (rekommenderas tillsammans med skyddsglasögon)
- (g) Hörselskydd
- (h) Skyddsbyxor för arbete med kvistsåg.

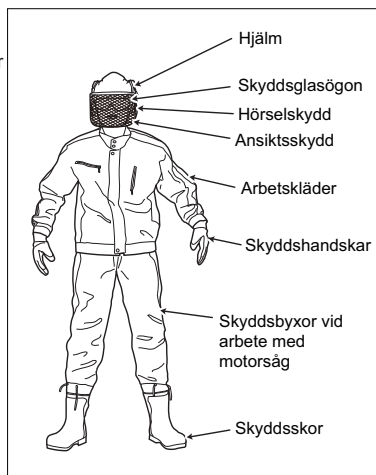

►►Obs!

- Använd skyddsglasögon, hörselskydd och hjälm, tåliga långbyxor m.m. enligt gällande standard.
- Ha inga smycken eller band på dig.
- Sätt upp långt hår.
- Om jackan eller byxorna är vida ska man dra åt vid ärmslut och fällar.
- Om många grenar ska kapas, ska du ha dammskydd för ansiktet.

1.5 Buller

Det finns risk för att kvistsågens buller kan ge permanenta hörselskador.

Om man arbetar med kvistsågen ska man använda hörselskydd, till exempel hörselkåpor.

Om man använder kvistsågen ofta ska man göra regelbundna hörselundersökningar.

Och man måste vara försiktig när man använder hörselskyddsutrustningen. Du hör inte höga rop och larm lika bra.

1.6 Vibrationerna

Vibrationerna från kvistsågen kan leda till vita fingrar (Raynauds fenomen) eller karpaltunnelsyndrom. Det leder till svullnad och smärtor eller att handens nerver påverkas och att handen får nedsatt funktion.

För att förebygga den här typen av problem ska man inte använda kvistsågen oavbrutet under lång tid.

Man ska ta pauser när det behövs.

2. Översikt

2.1 Namn på delar och deras funktion

Kvistsågen är ett tillbehör som monteras på motorenheten (säljs separat).

Följande visar det delade tillbehörets konstruktion samt namn och funktion för varje del.

►►Obs!

- Det finns flera typer av motorenheter. Se motorenhetens bruksanvisning för information om motorenheten.

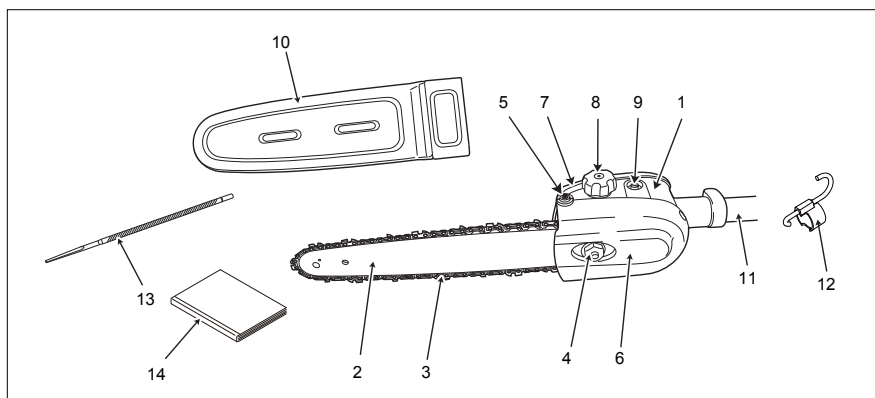

Antal	Namn	Beskrivning
1	Transmissionshus	Anslutet till drevet och överförs effekten från drivaxeln till sågkedjan.
2	Sågsvärd	Håller kedjan på plats under rotationen.
3	Sågkedja	Roterar i hög hastighet för att kapa träd och grenar.
4	Sågsvärdsmutter	En mutter som håller fast sågsvärdet.
5	Justeringsskruv	En skruv som flyttar sågsvärdet för att öka sågkedjans spänning.
6	Kedjeskydd	Ett skydd som skyddar sågkedjan och drevet.
7	Kedjeoljetank	En tank för kedjeolja
8	Kedjeoljetanklock	Ta bort det och fyll på kedjeolja.
9	Kedjeoljemängdskruv	En skruv som justerar kedjeoljans utsöndringsmängd. När den vrids moturs ökar den utsöndrande mängden.
10	Transportskydd	En del som skyddar sågkedjan vid transport och förvaring.
11	Riggrör	Detta är en huvudenhet med drivaxel inuti.
12	Upphångningskrok	En del som förhindrar att smuts m.m. kommer in i riggröret under förvaring.
13	Rundfil	Används för att slipa sågkedjan. \varnothing 4 mm
14	Bruksanvisning	Denna bruksanvisning

2.2 Specifikation

■ Standardspecifikation

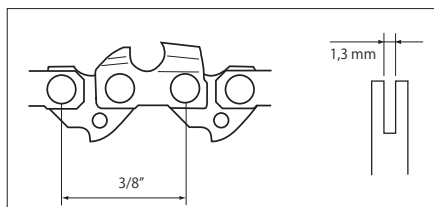

del	Specifikation
Motor	Se motorenhetens bruksanvisning.
Sågkedja	JLA1-13-45 (en del som medföljer) Oregon: 91VX-45E, 91VG-45E (för reparation)
Sågsvärd	30,48 cm
Det delade tillbehörets vikt	1,5 kg (Europa) 1,6 kg (Australien) (utan sågkedja, sågsvärd och transportskydd)



2.3 Medföljande material

Följande material medföljer. Se motorenhetens bruksanvisning när det gäller motorenheten.

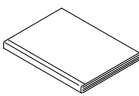
■ Medföljande material

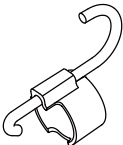
Bruksanvisning (detta dokument) 	Rundfil 	Upphångningskrok 
--	--	---

2.4 Modell- och serienumrets plats

Denna bruksanvisning är för tillbehör till modell i samma serie.

Kontrollera modellen på ditt tillbehör på namnskylden som sitter på maskinen och läs de motsvarande avsnitten.

Skriv upp serienummer (se "9. Service efter försäljning"). Du behöver serienummer vid beställning av delar och vid tekniska frågor eller garantifrågor.

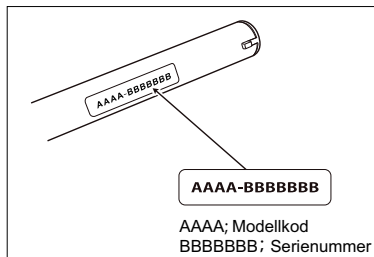

►►Obs!

- Modellkoden är ett fyrsiffrigt tal för hantering. Modellkoden skiljer sig från modellnamnet.

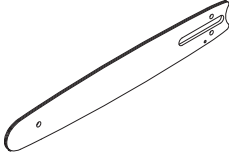

2.5 Förbrukningsartiklar

Följande förbrukningsartiklar finns för detta tillbehör. Kontakta återförsäljaren för byte.

Sågkedja 	Sågsvärd 	Lock 
---	---	---

3. Montering och justering

⚠ VARNING



Stäng av motorn före montering eller borttagning.

* Om motorn startar under detta arbete, kan händer och fingrar skadas allvarligt av rörliga delar eller sågkedjan.

3.1 Montering och borttagning av sågkedja/sågsvärd

Detta arbete krävs för montering efter köp eller underhåll.

⚠ VARNING



Använd robusta skyddshandskar när du hanterar sågkedjan.

* Annars riskerar du att händer och fingrar skadas allvarligt av sågkedjan.

3.1.1 Borttagning

1 Montera transportskyddet.

►► Obs!

- När du köper utrustningen är sågkedjan/sågsvärdet inte monterade. Steg 1 och 5 krävs inte.

2 Vrid sågsvärdsmuttern [1] moturs för att ta bort.

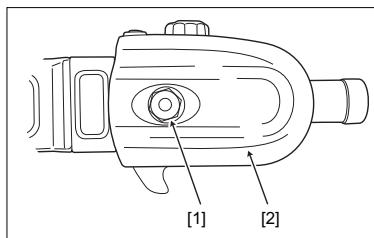

3 Ta bort kedjeskyddet [2].

4 Vrid justeringsskruven [3] moturs för att flytta justeringspinnen [4] mot drevet [5].

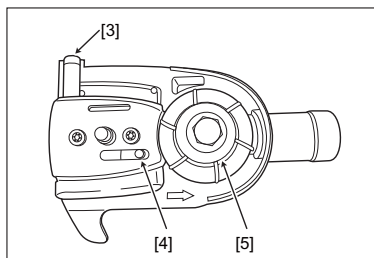

- 5** Ta bort sågsvärdet [7] och sågkedjan [6] från transmissionshuset.

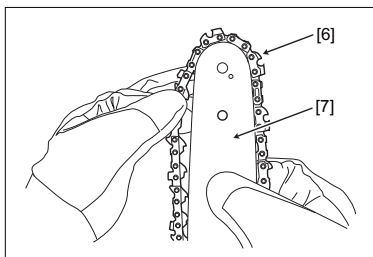

3.1.2 Montering

- 1** Montera sågkedjan [6] på sågsvärdet [7].

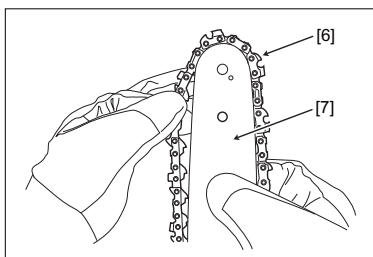

- 2** Sätt sågkedjan på rätt plats och montera den med justeringshålet och justeringspinnen inpassade med varandra. Placera sedan sågkedjan på drevet.

- 3** Vrid justeringskruven [3] medurs tills sågkedjans spel blir litet.

►►Obs!

- Kontrollera att sågkedjan sitter i spåret på sågsvärdet när sågkedjan späns.

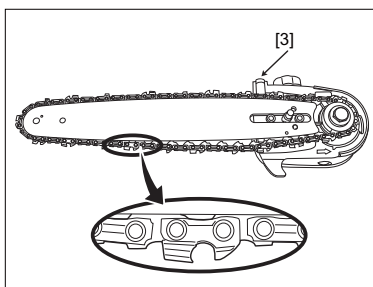

- 4** Montera kedjeskyddet [2] och dra åt sågsvärdsmuttern [1] lätt.

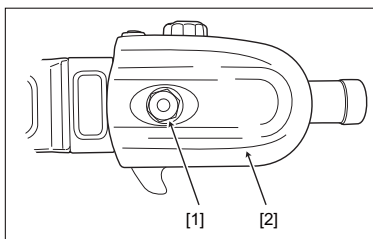

- 5** Lyft sågsvärdet uppåt och spänn sågkedjan med justeringsskruven [3] så att sågkedjan sitter tätt tillsammans med sågsvärdet.

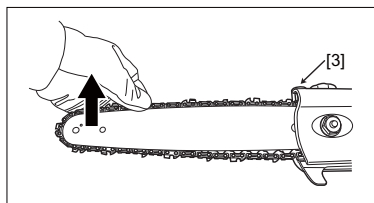

- 6** Lyft upp sågsvärdet och dra åt sågsvärdsmuttern [1] med ett verktyg.

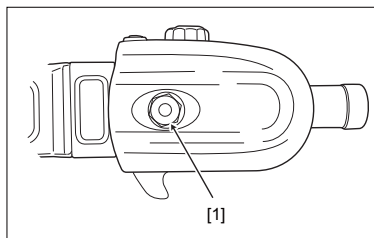

- 7** Se till att sågkedjan enkelt kan dras för hand.

►►Obs!

- Om den inte kan förflyttas enkelt, upprepa från steg 1.

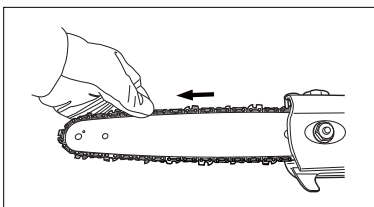

- 8** Montera transportskyddet.
(Se 1.3.3 Skydd.)

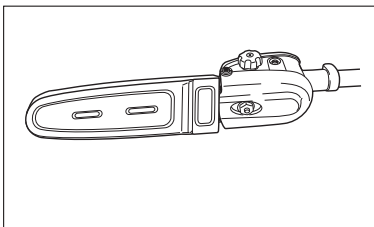

►►Obs!

- Eftersom en ny sågkedja lättaren slackar än en använd, ska du kontrollera sågkedjans spänning ofta.

3.2 Monteringsmetod

3.2.1 Kombination med motorenhet

⚠ VARNING



Montera inte en motorenhet som inte är godkänd på tillbehöret.

* Tillbehöret kan lossna under användning och orsaka allvarliga skador.

Tillbehöret kan endast monteras på vår godkända utrustning (se nedan).
För information, se tabellen nedan.

Tillverkare	Vår godkända motorenhet
Thai Honda Manufacturing Co., Ltd.	UMC425E
Thai Honda Manufacturing Co., Ltd.	UMC435E
Thai Honda Manufacturing Co., Ltd.	UMC425U
Thai Honda Manufacturing Co., Ltd.	UMC435U

3.1.2 Anslutning

- 1** Lossa vredet [1] på motorenhetens anslutningar.

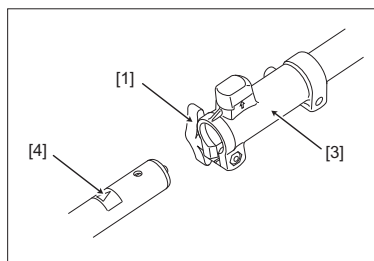

- 2** Passa in tappen (utstickande delen) [2] vid änden av röret med skåran i höljet [3] och för in det fram till etikettens [4] plats.

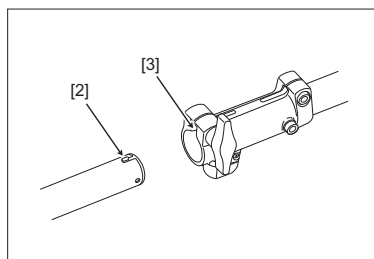

- 3** Se till att positioneringsknappen [5] sänks till ursprungsläget och dra sedan åt vredet [1] på motorenhetens anslutningar.

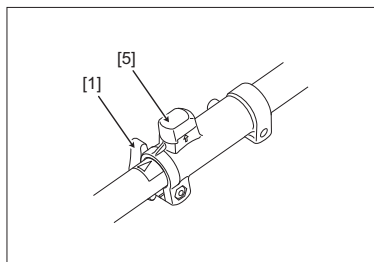

3.2.3 Borttagning

- 1** Lossa vredet [1] på motorenhetens anslutningar.

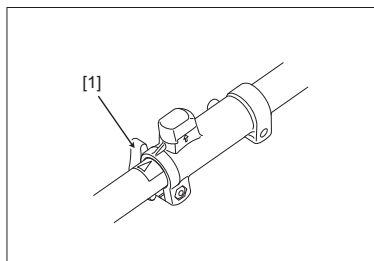

- 2** Lyft positioneringsknappen [5] och rotera den.
När positioneringsknappen lyfts kan den roteras både medurs och moturs i 90°.

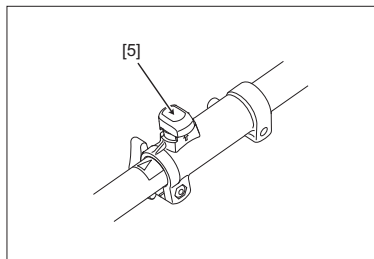

- 3** Dra ut riggröret [6].
Om det är svårt att ta bort riggröret, håller du det så att tillbehöret är parallellt med röret på motorenheten och drar därefter ut det.

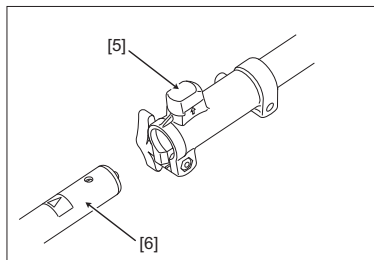

- 4** Roterar positioneringsknappen [5] tills den kommer till mitten.
När positioneringsknappen är tillbaka till mitten lossas den nedåt.

4. Drift

VARNING



Ha lämplig skyddsutrustning när du använder kvistsågen.

* Annars riskerar du skador.

4.1 Transportmetod

VARNING



Transportera inte kvistsågen på en cykel eller motorcykel.

* Om man tappar kvistsågen kan det leda till att användaren eller kvistsågen skadas.



Innan du transporterar kvistsågen, ska du stanna motorn och stoppa sågkedjan innan du sätter på transportskyddet på sågkedjan.

* Om kroppen, händer eller fingrar kommer i kontakt med kvistsågen riskerar man allvarliga skador.

Om man ska transportera kvistsågen ska man fästa den på selen eller hålla den i balans med riggröret.

* Annars kan kvistsågen trilla av, vilket kan leda till att kvistsågen skadas.

Avlägsna hinder och var noga med hur du går när du transporterar kvistsågen.

* Om underlaget är instabilt kan en olycka inträffa på grund av att man ramlar eller snubblar.

Innan man transporterar kvistsågen ska man lägga den baktill i en lastbil eller liknande, ta bort tillbehöret från motorenheten och fästa den så att den ligger på plats.

* Annars kan tillbehöret ramla av lastbilen, vilket kan leda till att kvistsågen skadas.

1 Använd skyddsutrustning. För information om skyddsutrustning, se "1.4 Skyddsutrustning".

2 Se till att motorn stoppats och att sågkedjan inte rör sig.

3 Montera transportskyddet.

4 <Om du bär kvistsågen med händerna>
Fäst den på selen eller använd riggröret så att du kan hålla balansen med riggröret.

Om du bär kvistsågen med händerna

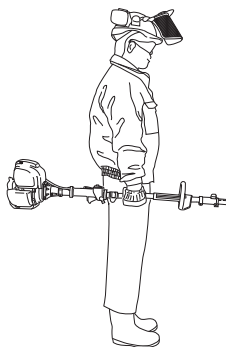

<Om du transporterar med lastbil eller liknande>

(1) Ta bort tillbehöret från motorenheten.

(2) Placera kvistsågen på lastbilsflaket och fäst den så att den ligger still.

4.2 Kontroll före användning

⚠ FARA



Kontrollera att kvistsågen fungerar normalt, att den inte är trasig och att det inte fattas några delar innan du sätter igång den.

Titta i synnerhet efter lösa anslutningar, skruvar eller muttrar samt om det förekommer bränsleläckage.

* Annars riskerar du en allvarlig olycka.

Innan du använder kvistsågen ska du kontrollera följande.

- (a) Kontrollera alla delar. Om någon del är defekt ska den repareras.
 - Kontrollera om delarna (muttrar, skruvar m.m.) är lösa spruckna, skeva eller deformerade.
 - Kontrollera om sågkedjan och sågsvärdet är skadade.
 - Kontrollera att sågkedjan är ordentligt slipad.
 - Kontrollera att sågkedjan är spänd.
 - Kontrollera att kedjeolja tillsatts.

- (b) Kontrollera att kvistsågen fungerar ordentligt. Om så inte är fallet, ska det repareras.
 - Kontrollera att gasreglaget fungerar smidigt (om det går tillbaka till tomgångsläget).
 - Kontrollera att start/stopp-knappen fungerar ordentligt.

- (c) Kontrollera handtaget och rengör det om det är smutsigt.
 - Kontrollera att det hålls rent. (om olja eller kåda fastnat)
 - Kontrollera att det är torrt.

- (d) Kontrollera att kedjeolja inte läcker ut.
Om kedjeolja läcker ut ska du vända dig till återförsäljaren för reparation.
Om bränsle spills ut vid oljepåfyllning, ska du torka av.

- (e) Kontrollera kvistsågens tomgång. Om något är fel, ska du kontakta återförsäljaren för justering eller reparation.
 - Om sågkedjan inte rör sig vid tomgång
 - Om tomgångens status är normal

4.3 Start och stopp

Kvistsågen drivs av motorenheten.
Se motorenhetens bruksanvisning.

4.3.1 Start

FARA



Kvistsågen ska startas på ett fast och halkfritt underlag.

* Annars riskerar du att ramla, vilket kan leda till allvarliga skador.

VARNING



Kvistsågen ska startas och används av en och samma person.

* Om den används av fler än en person, kan den felhanteras och komma i kontakt med människor eller föremål, vilket kan leda till skador.

För start av kvistsågen, se motorenhetens bruksanvisning.

4.3.2 Stopp

När man släpper gasreglaget minskar motorns kraft och sågkedjan slutar att arbeta.
Men den fortsätter ett tag (svänghjulseffekten) och bränsletillförseln stoppar inte omedelbart efter det att man släppt gasreglaget.

Se motorenhetens bruksanvisning för mer information.

4.4 Försiktighetsåtgärder vid drift

Vid användning av kvistsågen ska även följande observeras "1.2 Allmänna försiktighetsåtgärder".

- Om du känner dig trött under arbetet ska du ta en paus. Om du fortsätter utan att ta en paus, kan du förlora kontrollen över kvistsågen. Om du blivit totalt utmattad av för mycket ansträngande arbete ska du kontakta en läkare innan du använder kvistsågen igen.
- Håll ett avstånd på minst 15 m från andra personer när du arbetar.
- Kapa inget annat än häckar och snår.
- Kapa inte tjocka trädstammar.
- Håll alltid kvistsågen med båda händerna när du arbetar. Använd den inte när det regnar.
- Håll i kontrollhandtaget med höger hand. Håll i byggetaget med vänster hand.
(Gäller även för vänsterhänta)
- Om sågkedjan fastnar i grenar eller andra hinder under arbetet, ska maskinen stoppas omedelbart.
- kvistsågen är inte isolerad för att skydda mot elstötar. Håll ett avstånd på minst 10 m från elkablar. Låt en kvalificerad elektriker ta bort de ledningar och kablar som kan tas bort. Om det fortfarande finns ledningar och kablar ska kvistsågen inte användas.
- Var ytterst försiktig när du använder den på ett halt underlag. Se även upp för ojämna markytor, stubbar, rötter, diken eller hål som kan orsaka att du snubblar eller ramlar. Använd inte kvistsågen när det regnar.
- Om det är problem som att den skärande delen är slö, ska motorn stoppas omedelbart och man ska kontrollera att det inte finns spruckna delar eller delar som fattas, och om det fattas kedjeolja. Byt ut sågkedjan även om det bara är ytliga sprickor.
- Ställ in sågsvärdets vinkel så att kvistsågen kan hållas i ett läge som så lite ansträngande som möjligt för användaren. Använd selen.
- För att undvika olyckor, ska du inte använda kvistsågen på en plats där det finns organiska sediment, löv eller rikligt med smörjmedel.
- Sätt på kedjeskyddet när utrustningen inte används.
- Låt inte sågkedjan komma i kontakt med främmande föremål såsom smuts eller sand. Kapa inte en trädrot om den är täckt med smuts och sand.
- Se till att stå på ett fast underlag och ha ordentligt med utrymme. Se till att det inte finns några hinder runt omkring dig innan du påbörjar arbetet.
- Kontrollera regelbundet att det kommer tillräckligt med kedjeolja.
- Kontrollera regelbundet att det finns tillräckligt med sågkedjeolja kvar.
- Dela in i arbetsområden och utför kapning i varje område.

4.5 Beskärningsarbete

⚠ FARA



Låt aldrig barn eller djur vara inom kvistsågens arbetsområde (inom 15 m).

* Då kan en allvarlig olycka inträffa.

⚠ VARNING



Kvistsågen ska startas och används av en och samma person.

* Om den används av fler än en person, kan den felhanteras och komma i kontakt med människor eller föremål, vilket kan leda till skador.

⚠ FÖRSIKTIGHET



Tillsätt kedjeolja innan du påbörjar arbetet.

Under arbetet ska du regelbundet kontrollera att det kommer tillräckligt med kedjeolja.

* Annars kan sågkedjan eller sågsvärdet skadas. Sågsvärdet kan även vara mycket varmt, och om man vidrör det kan man få brännskador.

Arbeta på en plats där du inte kan träffas av nedfallande grenar.

Arbeta utifrån den arbetsmetod som beskrivs i bruksanvisningen.

* Du kan skadas av fallande grenar och grenar som studsar tillbaka.

Vid användning av flera kvistsågar på en och samma gång ska varje användare vara på minst 15 meters avstånd från de övriga användarna.

■ Hållningsmetod för kvistsågen

- Håll alltid kvistsågen med båda händerna under arbetet. För att förhindra olyckor till följd av olämplig användning, ska man alltid hålla stadigt i kvistsågen under arbetet på följande sätt.

Höger hand: Kontrollgrepp

Vänster hand: Bygelhandtag

(Gäller även för vänsterhänta)

- Ha alltid ett avstånd mellan kroppen och utrustningen.



■ Arbetsmetod

- Vid driftstart eller under drift ska du regelbundet kontrollera att det kommer tillräckligt med kedjeolja.
* Följ "5.1.4 Kontroll av oljeutsöndring och justering av kedjeolja".
- Justera kedjeoljans utsöndringsmängd.
* Följ "5.1.4 Kontroll av oljeutsöndring och justering av kedjeolja".
- Håll kvistsågen till höger om kvisten när du sågar.
- Förutse var grenarna som ska kapas kommer att falla och arbeta på en plats där du inte träffas av nedfallande grenar.
- Håll kvistsågen så att riggröret är 60° eller mindre i förhållande till den horisontella linjen.
- Såga av grenen till en lämplig storlek från toppen mot grenens rot.
- Se upp för grenar som faller ner och studsar upp igen från marken.
- Håll kvistsågen till höger om kvisten när du sågar.
- Använd inte sågsvärdets spets för kapning.



4.6 Åtgärder efter drift

När kvistsågen använts ska följande åtgärder utföras.

- 1** Vrid start/stopp-knappen på motorn till läget AV (○) för att stoppa motorn.
- 2** Dra åt alla skruvar, förutom muttrar, bultar och skruvar som justerar förgasaren.
- 3** Förvara kvistsågen enligt "6. Förvaring".

5. Underhåll

⚠ VARNING



Stoppa motorn och ta bort tillbehöret från motorenheten före underhåll, reparation eller rengöring.

* Om motorn startar under detta arbete, kan händer och fingrar skadas allvarligt av rörliga delar eller sågkedjan.

Utför inte annat underhålls- eller reparationsarbete än det som beskrivs i bruksanvisningen. Be återförsäljaren om hjälp.

* Annars kan olyckor inträffa.

Använd robusta skyddshandskar när du hanterar sågkedjan.

* Annars riskerar du att händer och fingrar skadas allvarligt av sågkedjan.

Underhållsdelar för tillbehöret beskrivs enligt följande.

Se motorenhetens bruksanvisning när det gäller underhåll av motorenheten.

■ Lista över underhållsdelar

Del	Före användning	Efter användning	Under arbete eller vid bränslepåfyllning	Efter 10 timmar eller första månaden	Var 20:e timma eller var 3:e månad	Anmärkingar
Bränslepåfyllning och kontroll av kedjeolja	○		○			Se 5.1.1.
Kontrollera och slipa sågkedjan	○		○			Se 5.1.2.
Kontrollera och justera sågkedjans spänning	○		○			Se 5.1.3.
Kontroll av oljeutsöndring och justering av kedjeolja	○		○			Se 5.1.4.
Smörjning av sågsvärd	○					Se 5.2.1.
Kontroll av drev	○					Se 5.2.2.
Rengöring och kontroll av sågsvärd		○				Se 5.3.1.
Smörjning av transmissionshus					○	Se 5.4.1.

5.1 Före /efter användning eller vid bränslepåfyllning

5.1.1 Bränslepåfyllning och kontroll av kedjeolja

Slittålighet och hållbarhet för sågkedjan är avhängigt av kedjeoljans kvalitet.

Se till att använda olja som är avsedd för kedjesågar.

Typ av kedjeolja kan specificeras av lokala regler eller regelverk i vissa länder. Kontakta återförsäljaren om du har några frågor.

- 1 Torka av främmande material såsom damm och träflisor runt kedjeoljetanklocket [1].**
- 2 Ta bort kedjeoljetanklocket [1] och fyll på kedjeolja. Torka av utspilld kedjeolja.**

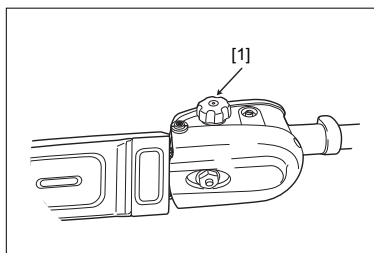

5.1.2 Kontrollera och slipa sågkedjan

FÖRSIKTIGHET



Kontrollera att sågkedjans spets inte är sliten.

- * Om den är sliten blir sågkedjan slö, vilket minskar arbetseffektiviteten. Även belastning, om kapningen blir omfattande, kan leda till att motorn eller kvistsågen skadas.

Kontrollera följande:

- Kontrollera om skärtändernas kanter eller sidoegg på kvistsågen är slöa.
- Kontrollera om kvistsågens skärtänder är vassa.
- Kontrollera att inte sågkedjans skärtänder m.m. saknas, är trasiga, ojämna, spruckna eller skeva.

►► Obs!

- Om det finns sprickor, ojämnheter, brott eller skevhet, ska sågkedjan bytas ut. (Se "3.1 Montering och borttagning av sågkedja/sågsvärd.")
- Om skärtänderna är slitna eller slöa ska de slipas.
- Om sågkedjan är slö, ska den slipas regelbundet. Om du inte har något slipverktyg, ska du kontakta återförsäljaren.

■ Slipning av skärtänder

Se till att sågkedjan är korrekt monterad på sågsvärdet innan den slipas.

(Se "3.1 Montering och borttagning av sågkedja/ sågsvärd.")

►► Obs!

- Använd en rundfil (medföljer) på \varnothing 4 mm.

Följ proceduren nedan vid slipning.

- 1** Låt rundfilen skjuta ut från skärtandens övre yta med 1/5 i diameter (0,8 mm) och placera en fil horisontellt (i högra hörnet på sågsvärdets sidoyta) och fila skärtanden från insidan till utsidan.

►► Obs!

- Skärtänderna är placerade i omvänd riktning (lateral riktning) växelvis. Observera riktningen.

- 2** När skärtanden slipas, ska vinkeln mellan rundfilen och sågkedjan vara 30°.

- 3** Längden på alla skärtänder ska vara densamma.

- 4** När längden på en skärtand är 4 mm eller mindre, ska den bytas ut.

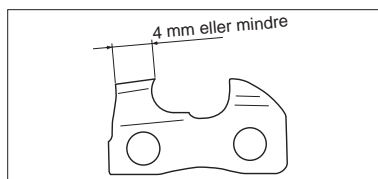
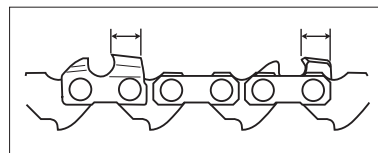
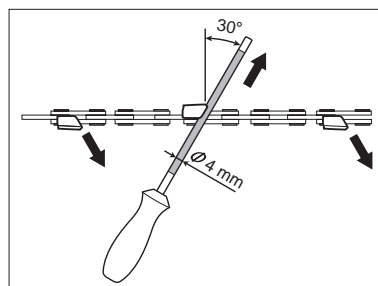
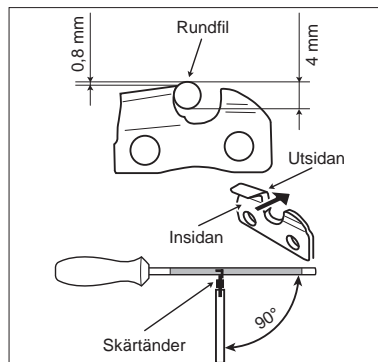
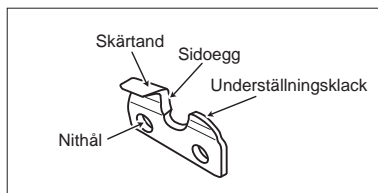

■ Justering av underställningsklack

Se till att sågkedjan är korrekt monterad på sågsvärdet innan den justeras.

(Se "3.1 Montering och borttagning av sågkedja/sågsvärd.")

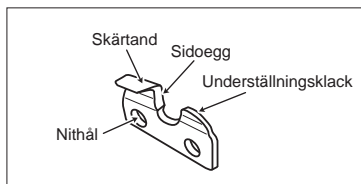

►► Obs!

- Vi rekommenderar att man använder en mall till underställningsklacken (säljs separat) så att det blir enkelt att kontrollera och justera höjden.

Följ proceduren nedan vid justering.

- 1** Slipa skärtanden med en plattfil från skärtandens insida.

►► Obs!

- Skärtänderna är placerade i omvänd riktning (lateral riktning) växelvis.

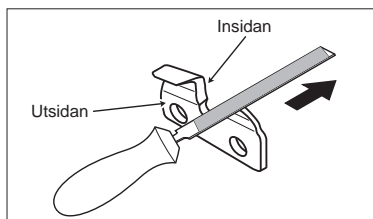

- 2** Se till att höjdskillnaden mellan underställningsklacken och skärtanden är 0,64 mm.

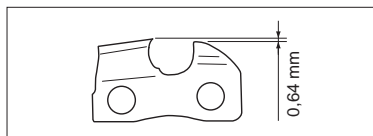

- 3** Efter justeringen ska man fila underställningsklackens spets så att den blir rund och sluttande.

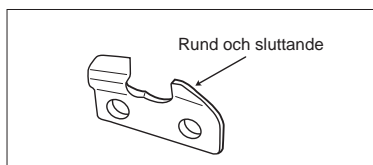

5.1.3 Kontrollera och justera sågkedjans spänning

Se till att sågkedjan är lite lös så att den enkelt kan dras för hand.

(Se "3.1 Montering och borttagning av sågkedja/sågsvärd.")

5.1.4 Kontroll av oljeutsöndring och justering av kedjeolja

Vid driftstart ska man kontrollera att det kommer tillräckligt med kedjeolja.

- 1 Rikta sågsvärdets spets mot ett träd eller en stubbe med ljus färg på ett avstånd på 20 cm och använd utrustningen med gasspjället öppet till tre fjärdedelar i cirka en minut.**

►► Obs!

- Om ytan på trädet eller stubben färgas av oljan, kommer det tillräckligt med kedjeolja.
- När du kapar torra eller hårda träd eller grenar, ska kedjeoljemängden ökas.

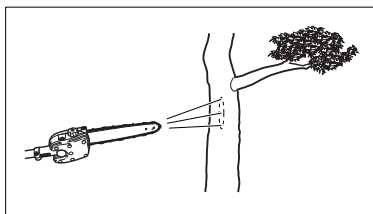

- 2 Justera kedjeoljans utsöndringsmängd.**

►► Obs!

- Om du använder biologiskt nedbrytbar kedjeolja, ska du öka utsöndringsmängden något jämfört med mineralkedjeolja. Kontakta återförsäljaren angående justering av mängd.

(a) För att öka oljeutsöndringsmängden, ska du vrida kedjeoljeskruven [1] moturs.

(b) För att minska, ska du vrida kedjeoljemängdskruven [1] medurs.

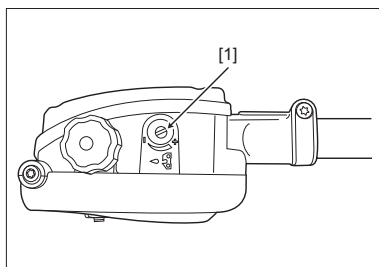

- 3 Efter justeringen ska du kontrollera att det kommer tillräckligt med kedjeolja innan du påbörjar arbetet.**

►► Obs!

- Om sågsvärdet justeras, kommer det att krävas mer kedjeolja. Under arbetet ska du därför regelbundet kontrollera hur mycket kedjeolja det finns kvar i tanken.
- Ställ in justeringskruvarna utifrån typ av träd eller grenar. Om du har frågor, ska du kontakta återförsäljaren.

5.2 Före användning

5.2.1 Smörjning av sågsvärd

⚠ FÖRSIKTIGHET



Rengör sågsvärdets spår.

* Om de inte rengörs kan damm, kåda eller kedjeolja som härdnat leda till att kvistsågen inte fungerar vid nästa arbetstillfälle.

Sågsvärd av drevtyp kräver smörjmedel för lagret vid drevets spets.

Om man smörjer sågsvärdet undviker man för tidigt slitage och mycket skador genom att man bibehåller goda prestanda, vilket ökar utrustningens livslängd.

1 Ta bort sågsvärdet från kvistsågen.
Se ”3.1 Montering och borttagning av sågkedja/sågsvärd.”

2 Ta bort flisor, damm m.m., som samlats i kedjeoljehålet med en smal ståltråd.

►► Obs!

- Tryck inte in flisor, damm m.m. i smörjhålet.

3 Tillsätt värmebeständigt litiumfett [2] i smörjhålet [1].

►► Obs!

- Om sågsvärdet fått korrekt mängd med smörjmedel, kommer smörjmedlet ut lite grand i sågsvärdets spår. Efter smörjningen ska överflödigt smörjmedel torkas bort.

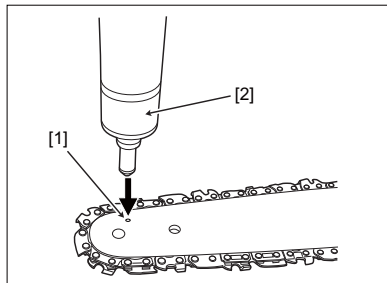

5.2.3 Kontroll av drev

1 Ta bort sågsvärdet
Se ”3.1 Montering och borttagning av sågkedja/sågsvärd.”

2 Kontrollera om drevet [1] löst eller onormalt slitet.

►► Obs!

- Om du upptäcker några problem, ska du kontakta återförsäljaren.

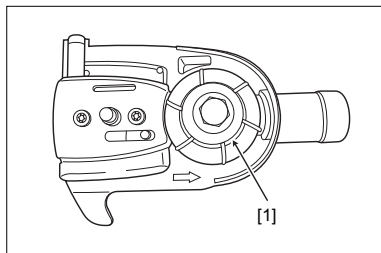

5.3 Efter användning

5.3.1 Rengöring och kontroll av sågsvärd

- 1** Ta bort sågsvärdet från kvistsågen.

Se ”3.1 Montering och borttagning av sågkedja/sågsvärd.”

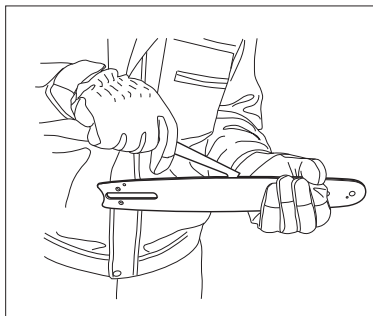

- 2** Ta bort flisor, damm m.m., som samlats i kedjeoljehålet med en smal ståltråd.

- 3** Ta bort flisor, damm m.m. som samlats i sågsvärdets spår [1] med en sågsvärdsrensare (säljs separat).

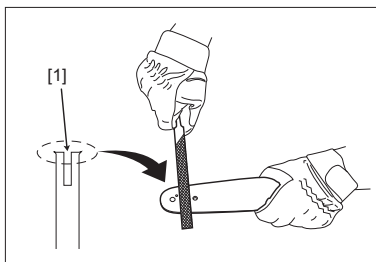

- 4** Kontrollera sågsvärdet sidoyta med avseende på ojämnheter.

►► Obs!

- Om det finns ojämnheter ska dessa avlägsnas med en plattfil (säljs separat).

- 5** Kontrollera den främre och bakre delen med avseende på slitage eller skada och se till att det främre drevet roterar smidigt.

►► Obs!

- Om sågsvärdet är mycket slitet eller skadat ska det bytas ut.
- Placera sågsvärdet omvänt, i vertikal riktning, regelbundet, för att minska slitaget runt den främre delen.

5.4 Var 20:e timma eller var 3:e månad

5.4.1 Smörjning av transmissionshus

Smörjning ska göras var 20:e timma från smörjniplarna.

►► **Obs!**

- Använd Agip: Lp2 eller motsvarande.

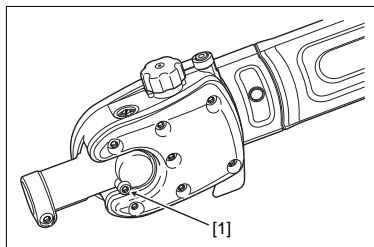

6. Förvaring

⚠ FARA



Förvara smörjmedlet utom räckhåll för barn.

Förvara smörjmedel i behållare så att det inte spills ut. Det ska även finnas information om behållarens innehåll.

* Om man skulle råka få i sig smörjmedel leder det till att man mår dåligt.

⚠ VARNING



Om man förvarar tillbehöret med rörlöckets krok fäst på röret etc., ska man inte dra eller vrida på tillbehöret.

Eller så kan man fästa det på ett fast stag som är tillräckligt starkt.

* Annars riskerar det att falla ner, vilket kan leda till skador.



Använd robusta skyddshandskar när du hanterar sågkedjan.

* Annars riskerar du att händer och fingrar skadas allvarligt av sågkedjan.

⚠ FÖRSIKTIGHET



Släng inte smörjmedel i vattendrag, i havet eller på marken.

* Det kan förorena miljön.



När tillbehöret förvaras ska transportskyddet monteras på sågkedjan.

* Annars kan användaren skadas vid kontakt med sågkedjan, och till och med skadas allvarligt om han/hon skulle ramla på sågkedjan.

Förvara tillbehöret så att barn och djur inte kan komma åt det.

* Annars kan användaren skadas vid kontakt med sågkedjan, och till och med skadas allvarligt om han/hon skulle ramla på sågkedjan.

När arbetet är avslutat och kvistsågen ska förvaras, ska proceduren nedan följas.

När det gäller arbete efter att motorenhetens arbete avslutats eller förvaringsmetod, se motorenhetens bruksanvisning.

- 1** Ta bort tillbehöret från motorenheten.
- 2** Använd skyddshandskar.
- 3** Kontrollera att kvistsågen inte är skadat.
- 4** Montera transportskyddet [1].

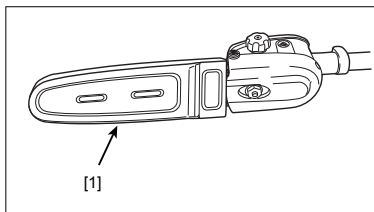

- 5** Sätt i haken [5] på rigghållaren [4] i hålet på riggröret [3].

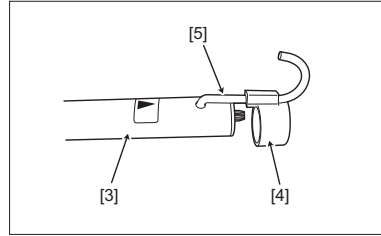

- 6** Sätt in rigghållaren [4] i riggröret [3].

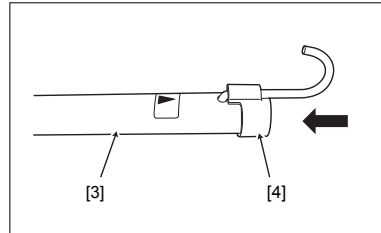

- 7** Ta bort sågkedjan och sågsvärdet och rengör därefter sågsvärdet. Torka bort smuts med en trasa eller liknande.

Se ”5.3.1 Rengöring och kontroll av sågskena” för information.

►► **Obs!**

- Se till att rengöra sågkedjan och sågsvärdets spår. Om de inte rengörs kan damm, kåda eller kedjeolja som hårdnat leda till att kvistsågen inte fungerar vid nästa arbetstillfälle.

- 8** Rengör tillbehöret. Torka bort damm m.m. med en trasa eller liknande.

- 9** Tappa ur kedjeolja från kedjeoljetanken.

- 10** Förvara kvistsågen på en plats enligt följande.

- (a) Låst utrymme
- (b) Högt upp utom räckhåll för barn och andra personer som inte har tillträde
- (c) Torrt och mörkt utrymme

7. Avfallshantering

Vid avfallshantering ska du följa regler och standarder där du bor. Om du har frågor, ska du kontakta återförsäljaren.

8. Felsökning

Följ tabellen nedan om ett fel inträffar.

⚠ FARA



Stoppa motorn och ta bort tillbehöret från motorenheten när du ska utföra felsökning.

* Om motorn startar under detta arbete, kan händer och fingrar skadas allvarligt av rörliga delar eller sågkedjan.

Fenomen	Orsaker	Åtgärder
Kvistsågen startar inte.	Bränslet tar slut eller kommer inte fram.	Fyll på eller byt ut bränslet enligt motorenhetens bruksanvisning.
	Motorn fungerar inte.	Se motorenhetens bruksanvisning.
	Start/stopp-knappen är inte på.	Sätt på start/stopp-knappen för att starta.
Effekten är inte tillräcklig.	Felaktig justering av gasvajern.	Justera enligt motorenhetens bruksanvisning.
	Motorn fungerar inte.	Se motorenhetens bruksanvisning.
	Sågkedjan är sliten.	Justera enligt 5.1.2.
För mycket vibrationer.	Dålig balans på tillbehöret.	Kontakta återförsäljaren.
	Tillbehöret felmonterat.	Kontrollera tomgångens funktion
	Det delade tillbehörets anslutning är lös.	Kontakta återförsäljaren.
	Sågkedjan är sliten eller så är den inte korrekt spänd.	Justera enligt 3.1.1 och 5.1.2.
	Riggröret är skevt.	Kontakta återförsäljaren.
För högt avgas ljud.	Motorn fungerar inte.	Se motorenhetens bruksanvisning.
Den är slö.	Sågkedjan är sliten.	Justera enligt 5.1.2.
Sågkedjan stannar inte även om motorhastigheten minskar.	Motorn fungerar inte som den ska.	Se motorenhetens bruksanvisning.
Sågkedjan rör sig inte även om motorhastigheten ökar.	Det delade tillbehöret är otillräckligt insatt i höljet.	Anslut igen enligt 3.2.2.
	Riggröret är trasigt.	Kontakta återförsäljaren.
	Fel i det delade tillbehörets kopplingshus	Kontakta återförsäljaren.
	Växeln är utsliten.	Kontakta återförsäljaren.
Kvistsågen stannar inte.	Motorn fungerar inte.	Se motorenhetens bruksanvisning.

9. Kundservice

Kontakta återförsäljaren angående reparation, hanteringsmetod eller rengöring.

■ När en reparation krävs

Om det är problem ska du försöka hitta orsaken och vidta åtgärder enligt "8. Felsökning". Kontakta återförsäljaren om du inte kan lösa problemet.

■ Kontakt vid reparation

Kontakta den återförsäljare där du köpte kvistsågen angående reparation.

Skriv serienummer (se "2.4 Plats för modellkod och serienummer") i utrymmet nedan. Du behöver serienummer vid beställning av delar och vid tekniska frågor eller garantifrågor.

Information som krävs	
Produktnamn	Kvistsågstillbehör
Modellkod och serienummer	SPPE - SPPU -
Inköpsdatum	
Återförsäljare som du köpte av	
Felbeskrivning	(Förklara så utförligt som möjligt.)

10. Teknisk information

Modell		SSPP (Europa)		SSPP (Australien)		
Motorenhet		UMC425E	UMC435E	UMC425U	UMC435U	
Handtag		BYGEL	BYGEL	BYGEL	BYGEL	
a)	Vikt (utan kapningstillbehör, skydd och motorenhet)	kg	1,5		1,6	
	Längd (utan kapningstillbehör, skydd och motorenhet)	mm	785		785	
b)	Uppmätt vibrationsnivå (i enlighet med EN ISO 22867) Gäller endast Europa	Fram m/s^2	4,4	5,6	-	-
		Felmarginal	2,2	2,3	-	-
		Bak m/s^2	4,4	4,3	-	-
		Felmarginal	2,2	2,1	-	-
	Uppmätt vibrationsnivå (i enlighet med EN ISO 22867) Använd med SSES-L (förlängningsrigg) Gäller endast Europa	Fram m/s^2	4,1	5,6	-	-
		Felmarginal	2,0	2,3	-	-
		Bak m/s^2	6,5	4,3	-	-
		Felmarginal	2,6	2,1	-	-
c)	Uppmätt ljudtrycksnivå (i enlighet med 2006/42/EG) Gäller endast Europa	dB(A)	90	90	-	-
		Felmarginal	1	2	-	-
d)	Uppmätt ljudeffekt (i enlighet med 2000/14/EG) Gäller endast Europa	dB(A)	104	105	-	-
		Felmarginal	1	2	-	-
e)	Ljudeffekt Australien, New South Wales standard Gäller endast Australien	dB	-	-	72	75

EG-försäkran om överensstämmelse (Gäller endast för Europa)

Tillverkare NINGBO LIHAO MACHINERY CO.,LTD.
Adress NO.408,SONGHUAJIANG ROAD BEILUN,NINGBO 315800
Land KINA

Typ Kvistsågstillbehör
Modell SSPP
Serienr. PE-1000001 ~

Tillkännager att följande maskin uppfyller alla grundläggande hälso- och säkerhetskraven i enlighet med EG-direktivet.

2006/42/EG

2004/108/EG

2000/14/EG tillägg 2005/88/EG

Följande standarder har tillämpats

EN ISO 12100:2010

EN ISO 11680-1:2011

EN ISO 14982:2009

Godkänd motorenhet

UMC425E

UMC435E

Garanterad ljudtrycksnivå (i enlighet med direktivet 2000/14/EG)

Använd med UMC425E 105 dB(A)

Använd med UMC435E 107 dB(A)

Utfärdat i: Hiroshi Sugimoto, Kina

den 1:a oktober 2012

Namn och befattning på den person som signerar: Hiroshi Sugimoto

President

Tillverkarens signatur



Person som är behörig att sammanställa den tekniska dokumentationen

Honda Motor Europe Ltd. Aalst Office

Wijngaardveld 1 (Noord V), 9300 Aalst

BELGIEN