

Wir gratulieren Ihnen zur Ihrer Entscheidung für einen Honda-Roboter-Rasenmäher. Geräte für die Rasenpflege sind ein Spezialgebiet von Honda, und wir sind sicher, dass Sie mit Ihrem Kauf sehr zufrieden sein werden.

Bitte lesen Sie diese Betriebsanleitung aufmerksam. Sie enthält alle Informationen, die Sie für den sicheren Betrieb Ihres neuen Roboter-Rasenmähers und für beste Mähergebnisse benötigen.

Wir möchten, dass Sie zufrieden sind: Für Fragen und Rückfragen steht Ihnen sehr gerne Ihr Honda-Kundendiensthändler zur Verfügung.

Die Honda Motor Co., Ltd. behält sich unangekündigte Änderungen vor, ohne dass Honda hieraus eine Verpflichtung entsteht.

Diese Publikation darf nicht, auch nicht auszugsweise, ohne schriftliche Genehmigung vervielfältigt werden. Diese Anleitung soll als permanenter Bestandteil des Roboter-Rasenmähers gelten und im Falle des Wiederverkaufs bei dem Gerät verbleiben.

Beachten Sie insbesondere Erläuterungen, denen eines der folgenden Wörter voransteht:

▲ WARNUNG

Es ist eine hohe Wahrscheinlichkeit gegeben, dass Personen schwer oder tödlich verletzt werden, wenn die Anweisungen nicht befolgt werden.

VORSICHT:

Es besteht die Möglichkeit, dass Personen oder Sachen zu Schaden kommen, wenn die Anweisungen nicht befolgt werden.

HINWEIS:

Es handelt sich um eine nützliche Information.

Wenden Sie sich mit Problemen oder Fragen jederzeit an Ihren autorisierten Honda-Händler.

Bei sachgemäßem Einsatz leisten Honda-Roboter-Rasenmäher ihren Dienst sicher und zuverlässig.

▲ WARNUNG

- Beim Betrieb eines Roboter-Rasenmähers ist besonders auf die Sicherheit des Bedieners und anderer Personen zu achten. Lesen Sie diese Betriebsanleitung, bevor Sie den Roboter-Rasenmäher in Gebrauch nehmen, und beachten Sie die Anleitung auch danach, damit weder Personen noch Sachen zu Schaden kommen.

* Die Abbildungen sind von der Ausführung abhängig.

Bitten Sie Ihren Händler, die vorgenommene Installation und die programmierten Einstellungen in dem „RASENPLAN“ (☞ Seite 79) und in der „HÄNDLER-CHECKLISTE“ (☞ Seite 80) für Sie zu dokumentieren.

INHALT

Einstellungen

Sicherheitshinweise

Vorbereitung

- Bauteilbezeichnungen (↗ Seite 10)
- Installation (↗ Seite 12)
- Rasenmäher einrichten (↗ Seite 15)



Menüeinstellungen

- Arbeitszeiteinstellungen (↗ Seite 27)
- Einstellungen für den Mähbetrieb (↗ Seite 31)
- Testbetrieb (↗ Seite 43)
- Protokoll anzeigen (↗ Seite 46)
- Systemeinstellungen (↗ Seite 49)

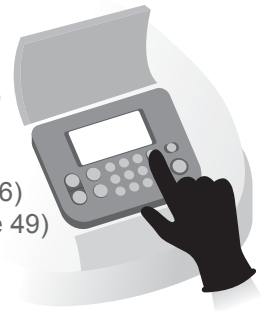

Betrieb

Bedienung

- Mähfläche kontrollieren (↗ Seite 53)
- Rasenmäher kontrollieren (↗ Seite 54)
- Einschalten und ausschalten (↗ Seite 54)
- Automatischer Betrieb des Rasenmähers (↗ Seite 55)
- Schnitthöhe einstellen (↗ Seite 57)

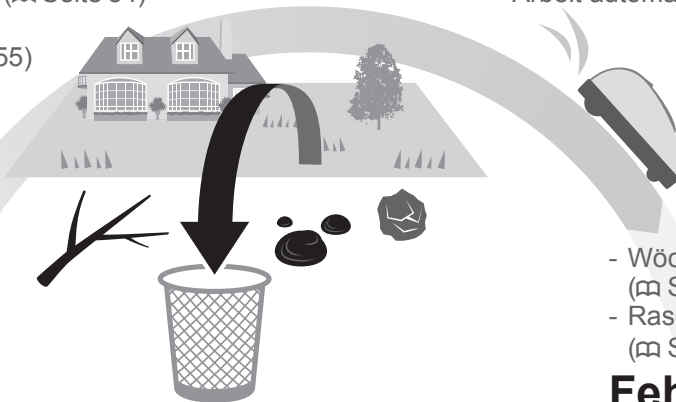

Arbeit (Auto)

Nach der Programmierung verrichtet der Rasenmäher seine Arbeit automatisch.

- Wöchentliche Überprüfungen (↗ Seite 58)
- Rasenmäher tragen (↗ Seite 59)

Fehlersuche

(↗ Seite 60)

Wartung und Pflege

Wartung

- Regelmäßige Inspektion und Wartung (↗ Seite 63)
- Wartungsverfahren (↗ Seite 63)

Aufbewahrung

(↗ Seite 70)



1 ÜBERSICHT	4
So funktioniert der Honda-Roboter-Rasenmäher	4
Vorteile	4
2 SICHERHEITSHINWEISE	6
Sicherheitsmaßnahmen	6
Hinweisschilder	9
Weitere wichtige Regeln zur Ihrer Sicherheit	7
3 VORBEREITUNG	10
Bauteilbezeichnungen	10
Rasenmäher einrichten	15
Installation	12
4 MENÜEINSTELLUNGEN.....	25
Menüübersicht.....	25
Arbeitszeiteinstellungen	27
• Zeiteinstellung	27
• Wachstumseinstellungen	29
Einstellungen für den Mähbetrieb	31
• Auto Modus	31
• Garten Typ	40
Testbetrieb.....	43
• Signal testen	43
Protokoll anzeigen.....	46
• Betriebsprotokoll	46
• Fehlerprotokoll	48
Systemeinstellungen	49
• Sprache	49
• Datum und Zeit	50
• Werksrückstellung.....	52
• Startpunkt Mähbetrieb	28
• Nacht-/Leisebetrieb	30
• Manueller Modus.....	38
• Rückfahrt Einstellung	41
• Startpunkt Testbetrieb	44
• Arbeitsprotokoll.....	47
• Display/Ton.....	49
• Sicherheitseinstellungen	51
• Hilfe	52
5 BEDIENUNG	53
Mähfläche kontrollieren	53
Kontrolle des Roboter-Rasenmähers	54
Automatischer Betrieb des Rasenmähers	55
Wöchentliche Überprüfungen.....	58
Netzstromanschluss herstellen.....	53
Einschalten und ausschalten	54
Schnitthöhe einstellen	57
Rasenmäher tragen	59
6 FEHLERSUCHE.....	60
Für die Kontaktaufnahme mit Ihrem Händler	60
Problembhebung	62
Meldungen	60
7 WARTUNG	63
Regelmäßige Inspektion und Wartung	63
Wartungsverfahren	63
8 AUFBEWAHRUNG	70
Wintereinlagerung	70
Machen Sie Ihren Rasenmäher fit für die nächste Saison	70
9 TECHNISCHE INFORMATIONEN	71
Technische Daten.....	71
10 ANHANG	72
Betrieb im Manuellen Modus.....	72
„EG-Konformitätserklärung“	76
INHALTSÜBERSICHT.....	76
Adressen Honda-Vertriebsniederlassungen	75
DISPLAYMENÜ-INDEX	78
RASENPLAN	79
HÄNDLER-CHECKLISTE.....	80
KURZANLEITUNG.....	82

1 ÜBERSICHT

So funktioniert der Honda-Roboter-Rasenmäher

Systemaufbau

Das Begrenzungskabel legt den Mähbereich fest und signalisiert dem Rasenmäher die Grenzen seines Arbeitsbereichs. Wenn der Mäher an das Begrenzungskabel kommt, kehrt er um und mäht nach dem Zufallsprinzip. Zum Laden seines Akkus sucht der Rasenmäher selbstständig seine Ladestation auf und setzt die Arbeit danach fort.

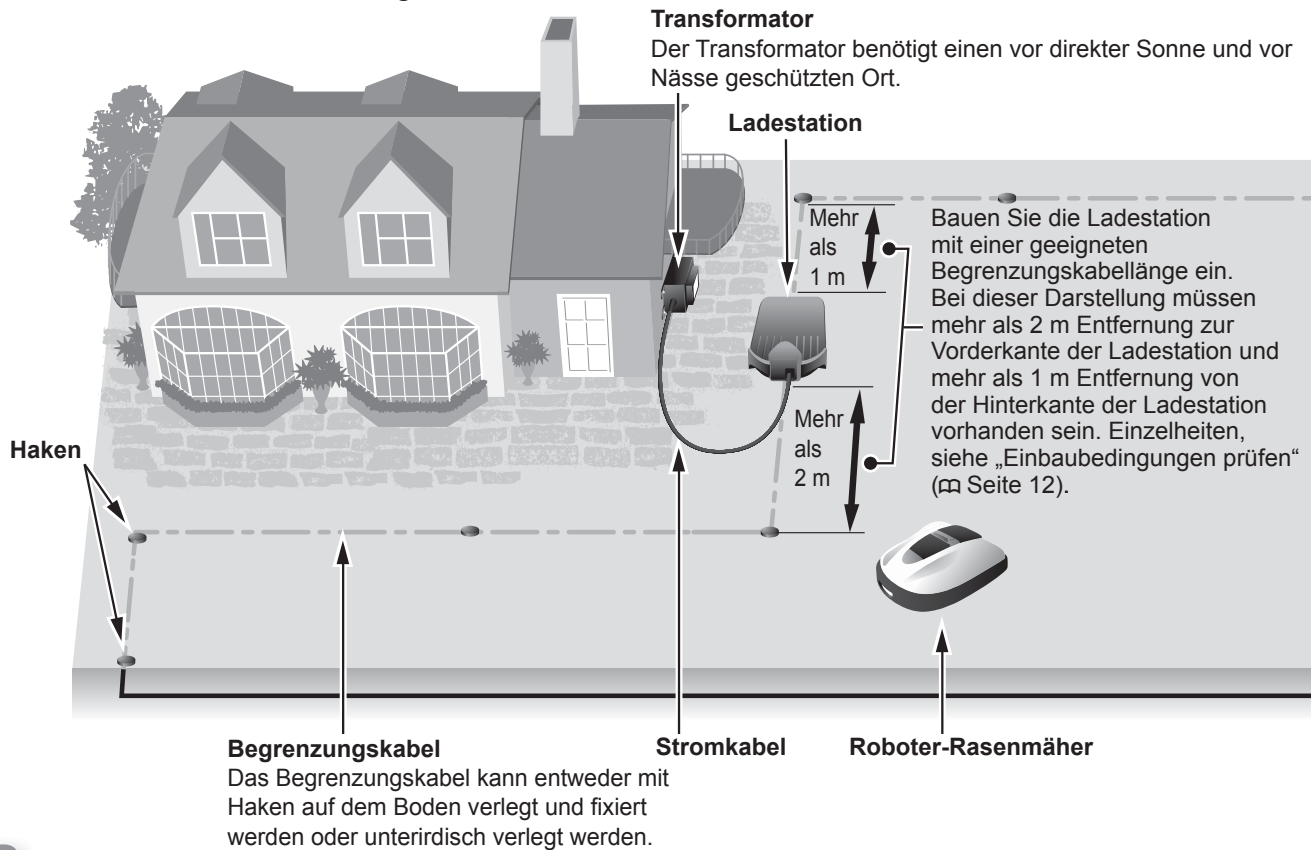

Vorteile

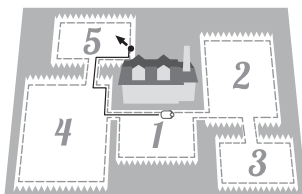

Startpunkt Mähbetrieb

Sie können festlegen, wo der Honda-Roboter-Rasenmäher mit der Arbeit beginnen soll. Startpunkte ermöglichen Ihrem Rasenmäher den Zugang zu schwieriger erreichbaren Flächen. Mit dem Begrenzungskabel können Sie mehrere Startpunkte festlegen und die Arbeit optimieren.

HINWEIS:

- Je nach Modell konfigurierbare Startpunkte:
HRM310: 3 Startpunkte
HRM520: 5 Startpunkte



Betriebszeiteinstellungen

Der Honda-Roboter-Rasenmäher verfügt über mehrere Einstellmöglichkeiten für seine Arbeitszeiten. Lassen Sie den Rasenmäher beispielsweise an bestimmten Tagen oder immer zu bestimmten Uhrzeiten arbeiten.

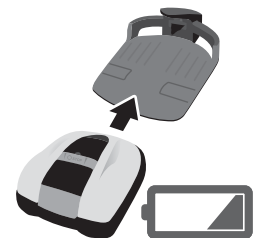

Kundenfreundlich

Nachdem Sie dem Honda-Roboter-Rasenmäher seine Arbeitsanweisungen gegeben haben, können Sie ihm alles Weitere überlassen. Der Rasenmäher arbeitet vollkommen selbstständig und kehrt automatisch zur Ladestation zurück, um seinen Akku zu laden, oder nachdem sein Arbeitsprogramm beendet ist.

● Begrenzungskabel verlegen

Das Begrenzungskabel legt die Außenränder der Mähfläche fest, welche aus mehreren von dem Rasenmäher zu bearbeitenden Abschnitten bestehen kann. Zum Einrichten des Startpunkts und diesbezügliche Informationen: Siehe „4 MENÜEINSTELLUNGEN“ (☞ Seite 25).

Der Arbeitsbereich muss folgende Bedingungen erfüllen, wenn sich darin Bereiche mit einer Steigung befinden.

- Der Rasenmäher kann auf Steigungen mit 24° (45 %) eingesetzt werden. Aus dem Arbeitsbereich sollten Steigungen mit mehr als 24° (45 %) ausgeschlossen werden.
 - Verlegen Sie den Begrenzungsdraht in Bereichen mit weniger als 10° (17 %) Steigung.
 - Wenn das Gelände, in dem Sie den Begrenzungsdraht verlegen möchten, eine Steigung von mehr als 10° (17 %) aufweist, ist Folgendes zu tun.
 - Den Begrenzungsdraht nicht an einer Steigung verlegen, die stärker als 10° ist.
 - Den Begrenzungsdraht in einem relativ flachen Bereich mit einer Steigung unter 10° verlegen, der sich hinter dem steileren Geländebereich mit mehr als 10° (17 %) befindet. (Siehe Darstellung unten.)
- * Wird der Begrenzungsdraht an einer zu starken Steigung verlegt, wirkt sich das negativ auf den Rasenmäher aus. Das liegt daran, dass der Rasenmäher die Verlegerichtung des Begrenzungsdrahts weiter verfolgt.

Abstand zwischen Begrenzungskabelabschnitten 5 mm oder weniger.

Die Begrenzungskabelabschnitte dürfen sich nicht überschneiden oder kreuzen.

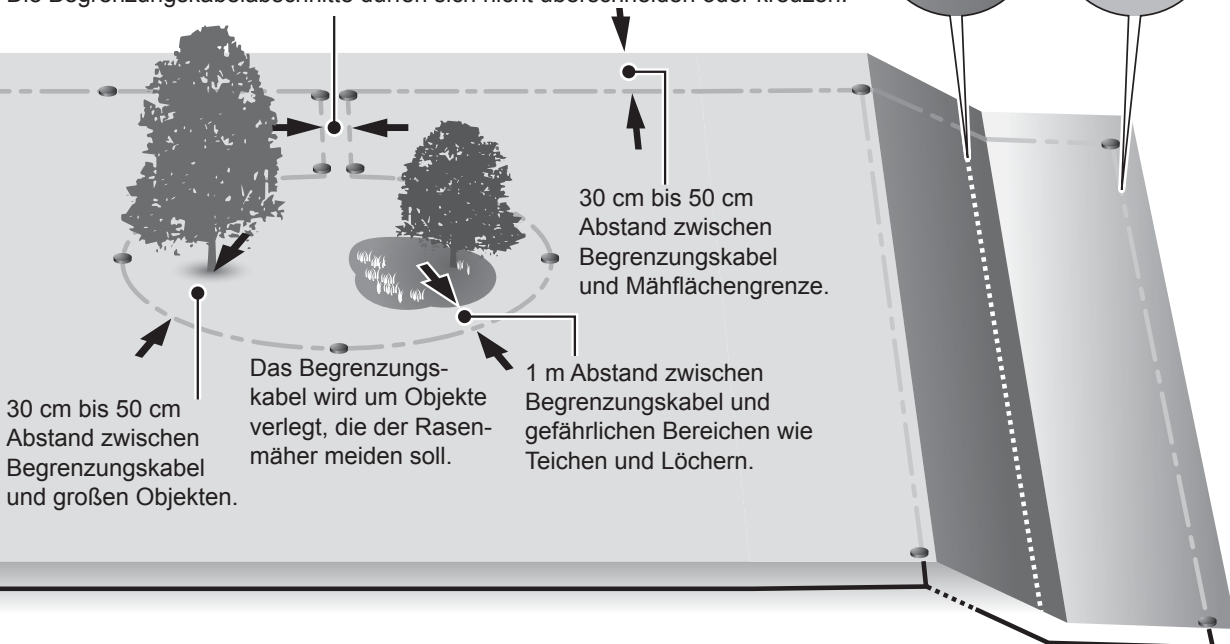

HINWEIS:

- Gehen Sie auf Nummer sicher und skizzieren Sie den Verlauf des Begrenzungskabels im „RASENPLAN“ (☞ Seite 79).



Sicherheit

Die Messer des Rasenmähers bleiben automatisch stehen, wenn:

- der Rasenmäher gehoben wird.
- der Rasenmäher auf ein zu starkes Gefälle trifft.
- der Rasenmäher auf dem Rücken liegt.



Leiser Betrieb

Der Motor und die drehenden Messer des Honda-Roboter-Rasenmähers arbeiten viel leiser als herkömmliche motorbetriebene Rasenmäher.

● Nützliche Funktionen

Wachstumseinstellungen

(☞ Seite 29)

Rasen wächst nicht das ganze Jahr über gleich schnell. Mit dieser Funktion können Sie den Mäheinsatz der Jahreszeit anpassen.

Nacht-/Leisebetrieb (☞ Seite 30)

Es geht noch leiser – mit diesen Einstellungen für Messergeschwindigkeit, Fahrgeschwindigkeit und Arbeitszeiten.

Kreisförmiges Mähen (☞ Seite 36, 38)

Die Funktion ermöglicht es dem Rasenmäher, einen Bereich intensiver zu bearbeiten, in dem das Gras dichter/länger ist oder schneller wächst.

Kanten ausmähen (☞ Seite 35, 38)

Diese Funktion nutzen Sie speziell für den ungemähten Bereich entlang des Begrenzungskabels.

2 SICHERHEITSHINWEISE

■ Sicherheitsmaßnahmen

Beachten Sie die nachfolgenden Sicherheitsmaßnahmen.

- Hände, Füße und andere Teile des Körpers von den drehenden Messern fernhalten.
- Außer zur Durchführung von Wartungsarbeiten von scharfkantigen Teilen wie den Messern und der Messerscheibe fernbleiben. Es besteht Verletzungsgefahr.



- Vor der Handhabung des Rasenmähers, wie zum Beispiel zum Heben, seitlich Legen oder Umdrehen, grundsätzlich die STOP-Taste drücken. Beim Kontakt mit den Messern besteht Verletzungsgefahr.
- Bitte lassen Sie niemals Kinder, Personen mit verminderten körperlichen, sensorischen oder mentalen Fähigkeiten oder mit einem Mangel an Erfahrung und Wissen oder Personen, die diese Betriebsanleitung nicht kennen, die Benutzung des Rasenmähers untersagen. Örtliche Bestimmungen können eine Altersbeschränkung für den Gerätegebrauch vorsehen.
- Zu beachten ist, dass der Bediener oder Benutzer für Unfälle und Gefährdungen anderer Personen oder deren Eigentum aufzukommen hat.
- Folgende Vorschriften sind beim Gebrauch von Rasenmähern oder Anbaugeräten zu beachten.
 - Auf einen bequemen Stand und auf das eigene Gleichgewicht achten.
 - Auf unebenen Untergründen beim Gehen aufpassen.
 - Nicht rennen, sondern gehen.
- Lange Hosen und solides Schuhwerk tragen, wenn Sie sich in der Nähe oder direkt im Arbeitsbereich bei einem laufendem Rasenmäher aufhalten.
- Träger von Herzschrittmachern oder anderen medizinischen Geräten sollten vor dem Betrieb des Roboter-Rasenmähers oder dem Betreten des Arbeitsbereichs mit einem Arzt Rücksprache halten.
- Den Roboter-Rasenmäher nicht besteigen, nicht schieben und auch sonst zu keinem anderen als dem vorgesehenen Zweck gebrauchen. Es besteht Unfallgefahr, außerdem kann der Rasenmäher Schaden nehmen.



- Den Rasenmäher nie betreiben, wenn sich in unmittelbarer Nähe Personen – insbesondere Kinder – oder Haustiere aufhalten.
- Den Mäher nur innerhalb des von dem Begrenzungskabel umschlossenen Bereichs einsetzen.

- Während des Rasenmäherbetriebs keine automatische Rasenbewässerung verwenden, denn die Bewässerungsanlage kann beschädigt werden, sodass die Gefahr zunimmt, dass Wasser in den Rasenmäher eindringt. Den Timer für den Rasenmäher so einstellen, dass das Bewässerungssystem und der Rasenmäher nicht gleichzeitig einsetzen.



- Wenn Schlechtwetter wie Gewitter oder Sturm droht, den Betrieb unterbrechen und das Stromkabel trennen.
- Teile dieses Produkts können unter direkter Sonneneinstrahlung Wärme aufnehmen und sehr heiß werden – nicht berühren. Es besteht Verbrennungsgefahr.
- Zum Laden des Rasenmähers ausschließlich die vorgesehene Ladestation verwenden. Es besteht Unfallgefahr, außerdem kann der Rasenmäher Schaden nehmen.
- Ein beschädigtes Netzkabel sofort aus der Steckdose ziehen und sich an den Händler wenden. Den schadhafte Bereich des Netzteils nicht berühren.
- Löcher (Eingänge von Kaninchenbauten oder dgl.) im Arbeitsbereich so verschließen oder abdecken, dass die Fläche eben ist, und den Arbeitsbereich regelmäßig auf Bodenlöcher kontrollieren.

Weitere wichtige Regeln zur Ihrer Sicherheit

- Tragen Sie den Rasenmäher nur ausgeschaltet und wie in dieser Betriebsanleitung (Seite 59) beschrieben mit den Messern von Ihnen abgewandt.
- Fassen Sie den Rasenmäher zum Tragen an den vorgesehenen Stellen (siehe Seite 59). Alle anderen Methoden bergen Verletzungsgefahr durch die Messer oder den Ladekontakt des Rasenmähers. Außerdem kann der Rasenmäher fallen und beschädigt werden.



- Tragen Sie zur Durchführung von Wartungsarbeiten am Mäher geeignete Arbeitshandschuhe, damit Sie sich nicht an den Messern verletzen.



- Kontrollieren Sie vor dem Betrieb des Mähers grundsätzlich den Arbeitsbereich, und entfernen Sie Zweige, Steine und andere Gegenstände, die den Messern schaden oder dem Rasenmäher im Weg sein können. Beachten Sie, dass von dem Rasenmäher erfasste und von den Messern ausgeschleuderte Gegenstände Verletzungsgefahr bedeuten und außerdem der Rasenmäher Schaden nehmen kann.



- Vor jeder Handhabung des Rasenmähers immer zuerst die manuelle STOP-Taste drücken. Andernfalls besteht Verletzungsgefahr oder der Rasenmäher wird daran gehindert, sich mit der Ladestation zu verbinden. Unter Umständen stellt der Rasenmäher aber auch seinen Betrieb ein.
- Drücken Sie, bevor Sie den Rasenmäher bewegen oder warten, immer die Taste für manuellen STOP, um den Rasenmäher stillzusetzen und Unfälle zu vermeiden.

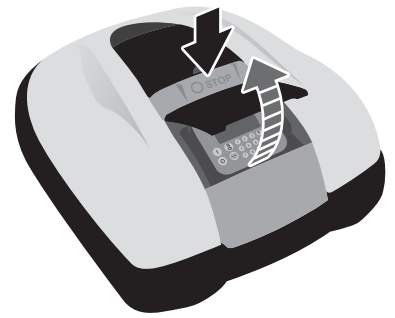

- Achten Sie darauf, dass das Begrenzungskabel fest verlegt ist, und überprüfen Sie die Verlegung in regelmäßigen Abständen. Ein Begrenzungskabel, das lose ist oder aus dem Boden ragt, erfüllt seinen Zweck nicht richtig und stellt außerdem eine Stolpergefahr dar.
- Berühren Sie nicht das offene Ende eines durchgetrennten oder beschädigten Begrenzungskabels. Es besteht Verletzungs- und Stromschlaggefahr.
- Wenn Sie feststellen, dass das Begrenzungskabel durchgetrennt ist, schalten Sie den Rasenmäher aus, trennen den Stecker des Transformators von der Netzsteckdose (am Haus) und wenden sich an Ihren Händler.
- Berühren Sie nicht den Ladekontakt. Es besteht Verletzungsgefahr.
- Zur Vermeidung von Stromschlaggefahr beachten Sie im Umgang mit Netzsteckdose (am Haus), Stromkabel und Transformator:
 - Netzsteckdose (am Haus), Stromkabel und Transformator nicht mit nassen Händen berühren.
 - Netzsteckdose (am Haus), Stromkabel und Transformator nicht berühren, wenn Netzsteckdose, Stromkabel oder Transformator nass sind.
- Überprüfen Sie regelmäßig, dass Netzsteckdose (am Haus), Stromkabel und Transformator innen und außen frei von Staub, Schmutz und anderen Fremdkörpern sind. Beseitigen Sie diese gegebenenfalls, da solche Unregelmäßigkeiten einen Brand auslösen können.
- Sorgen Sie dafür, dass diese „SICHERHEITSHINWEISE“ allen Personen bekannt sind, die in Kontakt mit dem Roboter-Rasenmäher kommen können. Es besteht Unfallgefahr.
- Fassen Sie den Stecker zum Trennen an der vorgesehenen Stelle. Wenn Sie den Stecker an der Kontaktfläche berühren, besteht Stromschlaggefahr.
- Personen, die mit dieser Betriebsanleitung nicht vertraut sind, sollen mit dem Rasenmäher, außer zum Ausschalten, keinen Umgang haben.
- Beim Herantreten an den arbeitenden Rasenmäher, Vorsicht vor herausschleudernden Objekten oder Schnittgut.
- Den Rasenmäher nicht benutzen, wenn das Außengehäuse beschädigt ist. Es besteht die Gefahr, durch das Messer oder durch Schmutz verletzt zu werden, das vom Messer herausgeschleudert wird.
- Den Rasenmäher nicht manipulieren. Unbefugte Eingriffe können Unfälle herbeiführen, außerdem können Schäden an dem Rasenmäher entstehen.

Entsorgung

Zum Schutz der Umwelt entsorgen Sie dieses Produkt, den Akku usw. nicht sorglos mit dem Hausmüll.

Beachten Sie bei der Entsorgung örtliche Gesetze und Vorschriften, und wenden Sie sich an Ihren autorisierten Honda-Händler.

Hinweisschilder

● SICHERHEITSSCHILDER AM GERÄT

Behandeln Sie Ihren Rasenmäher mit der angemessenen Sorgfalt. An der Maschine sind Piktogramme angebracht, die Sie an die wichtigsten Sicherheitsvorschriften erinnern. Deren genaue Bedeutung finden Sie weiter unten erläutert. Diese Schilder sind fester Bestandteil des Rasenmähers, so dass Sie sich, sollten Schilder verloren gehen oder unleserlich werden, bitte unbedingt zwecks Ersatz an Ihren Kundendiensthändler wenden. Machen Sie sich mit den Sicherheitsbestimmungen aus diesem Handbuch vertraut.

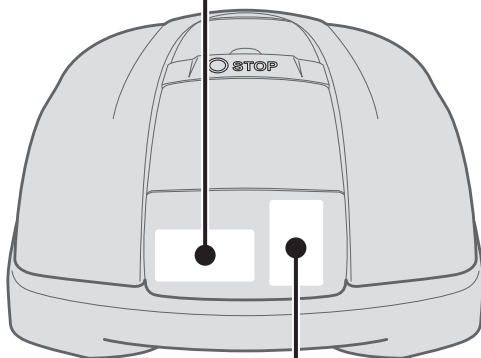

Bei sachgemäßem Einsatz leistet der Honda-Roboter-Rasenmäher seinen Dienst sicher und zuverlässig.

Lesen Sie diese Betriebsanleitung, bevor Sie den Honda-Roboter-Rasenmäher in Gebrauch nehmen, und beachten Sie die Anleitung auch danach, um Personen- oder Sachschaden zu vermeiden.



Personen und Haustiere aus dem Arbeitsbereich des Honda-Roboter-Rasenmähers fernhalten.



Achtung: Berühren Sie nie die drehenden Messer. Achtung: scharfe Messer, Messer in Bewegung Die Maschine vor Arbeiten an der Maschine und vor dem Heben der Maschine außer Betrieb setzen.



Die Maschine nicht besteigen. Diese Maschine ist kein Spielzeug – Kinder fernhalten.

● CE-ZEICHEN, SERIENNUMMER UND ANDERE ANGABEN

Name und Anschrift des Herstellers, CE-Zeichen, Seriennummer und weitere Angaben finden Sie an den in der Abbildung gezeigten Stellen.

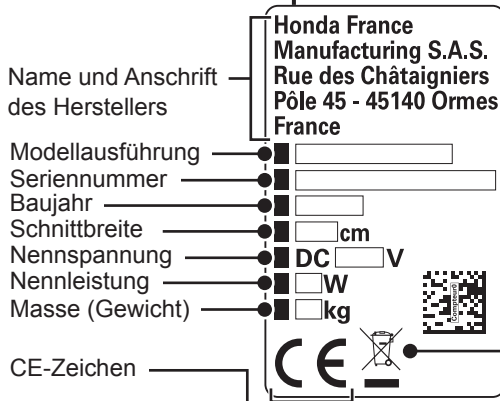

Elektrische Geräte gehören nicht in den Hausmüll. Bei der Entsorgung elektrischer Geräte auf Abfalldeponien und Müllhalden können gesundheitsschädliche Stoffe freigesetzt werden und in die Nahrungskette eintreten. Weitere Informationen zur fachgerechten Entsorgung dieses Produkts erhalten Sie von Ihrem Händler oder der örtlichen Entsorgungsstelle.

3 VORBEREITUNG

Bauteilbezeichnungen

Gehäuse

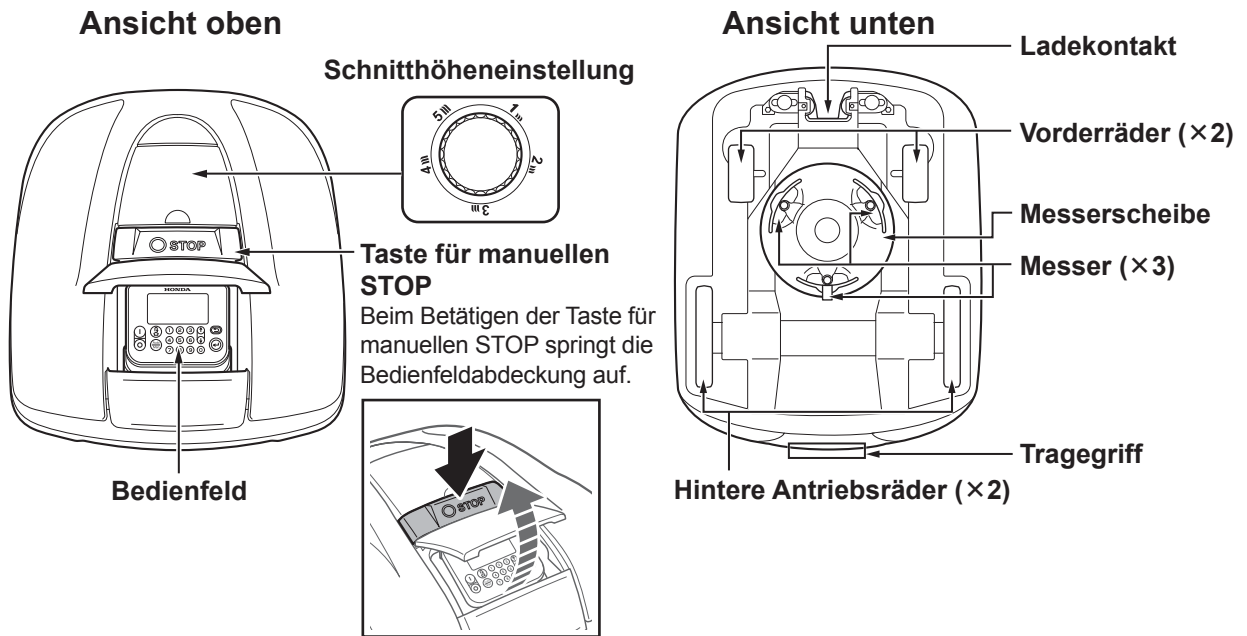

Ladestation

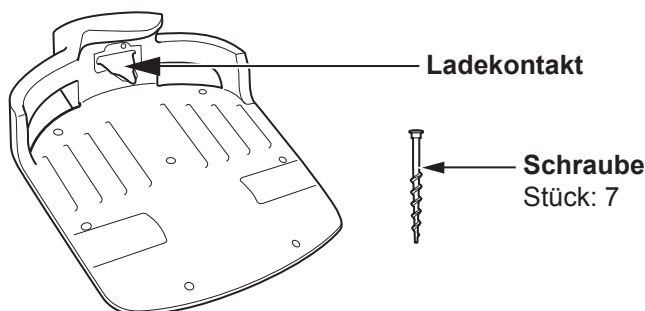

Nach der Beendigung der Mäharbeiten oder bei niedrigem Ladezustand des Akkus fährt der Roboter-Rasenmäher die Ladestation an. (Sie können die Restkapazität des Akkus, bei der der Rasenmäher die Rückfahrt zur Ladestation antreten soll, zwischen 10 % und 50 % einstellen.)

Lieferumfang

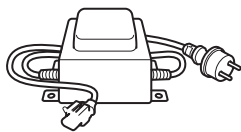

Transformator

Platzieren Sie den Transformator in geeigneter Entfernung vom Boden. Nachdem alle anderen Verbindungen hergestellt wurden, verbinden Sie den Transformator mit der Netzsteckdose (am Haus).



Stromkabel

Verbinden Sie das Stromkabel mit dem Transformator und der Ladestation.

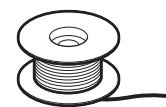

Begrenzungskabel

Führen Sie das Begrenzungskabel um den Bereich, den der Rasenmäher bearbeiten soll.
Länge für HRM310: 200 m
Länge für HRM520: 300 m

● Bedienfeld

Display

Der Hauptbildschirm und die Menüs werden nur bei eingeschaltetem Rasenmäher im Display angezeigt.

Ein-Taste

Zum Einschalten drücken.

Aus-Taste

Zum Ausschalten drücken.

HINWEIS:

- Der Zeitschaltungsbetrieb funktioniert nur bei eingeschaltetem Gerät.

Home-Taste

Drücken Sie diese Taste, um den Rasenmäher nach dem Schließen der Bedienfeldabdeckung automatisch zur Ladestation zurückkehren zu lassen.

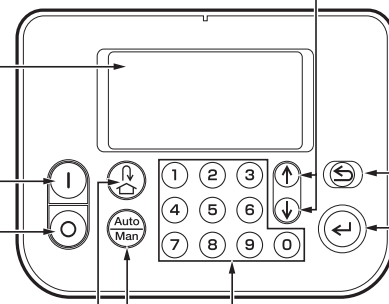

Hoch-/Runter-Tasten

Blättern Sie mit diesen Tasten auf ein vor- oder nachstehendes Anzeigeelement.

Zurück-Taste

Kehren Sie mit dieser Taste zum vorherigen Menü in der Anzeige zurück. (Die Zurück-Taste ist nicht immer verwendbar.)

Eingabe-Taste

Bestätigen Sie mit dieser Taste Ihre Auswahl in der Anzeige.

Nummern-Tasten

Geben Sie mit diesen Tasten in den angezeigten Menüs Ziffern ein.

Wenn links von einem Menüelement eine Nummer angezeigt wird, können Sie die entsprechende Nummern-Taste drücken, um das betreffende Element zu markieren.

Auswahl-Taste Auto/Manuell

Drücken Sie diese Taste im Hauptbildschirm, um den Modus „Auto“ oder „Manuell“ zu wählen. Näheres: Siehe „4 MENÜEINSTELLUNGEN“ (↔ Seite 25).

● Hauptbildschirm

Anzeige, in welchem gewählten Modus sich der Rasenmäher befindet:

Symbole	Beschreibung
	Auto Modus gewählt.
	Manueller Modus und keine Zeiteinstellung aktiv.
	Rasenmäher auf der Rückfahrt zur Ladestation.

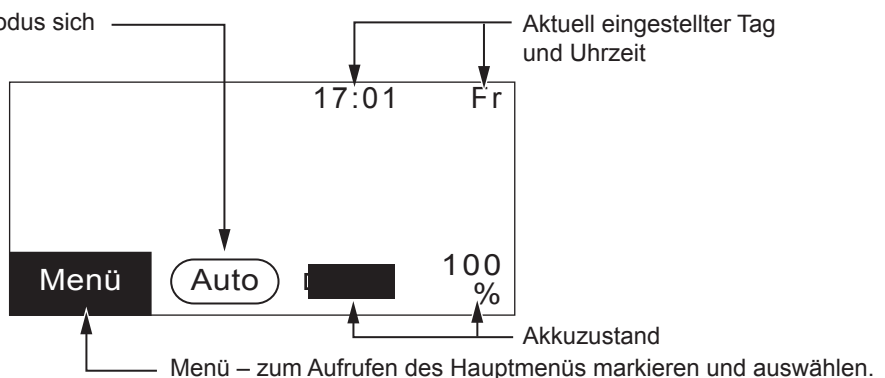

● Menüauswahl-Anzeige

Name des übergeordneten Menüs

Menüoptionen und aktuelle Einstellungen

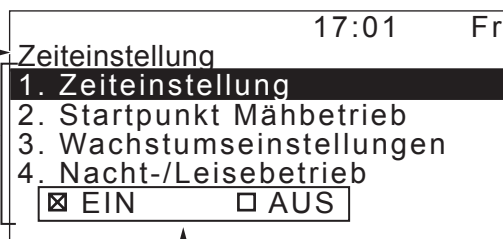

Zur Anzeige des vorherigen Bildschirms drücken Sie die Taste .

Auswahlkästchen – zum Ankreuzen drücken Sie die Taste .



Haken

Verwenden Sie die Haken zum Befestigen des Begrenzungskabels.
Stück für HRM310: 200
Stück für HRM520: 300

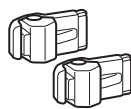

Steckverbindungsklemmen für Begrenzungskabel

Verwenden Sie die Steckverbindungsklemmen zum Verbinden des Begrenzungskabels mit der Ladestation.
Stück: 2

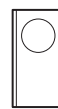

Ersatzmesser

Abgenutzte Messer durch Ersatzmesser austauschen.
Menge: 9

Maßstab

An der Produktverpackung ist ein Maßstab angebracht. Mit diesem Lineal wird die Einbauposition des Begrenzungskabels geprüft.

Installation

Wir empfehlen, dass Sie die Installation Ihres Roboter-Rasenmähers von einem autorisierten Honda-Händler durchführen lassen. Die Installation durch einen Honda-Händler gewährleistet, dass Ihr System vorschriftsmäßig arbeitet.



Installationsvoraussetzungen überprüfen

Überzeugen Sie sich gemeinsam mit Ihrem installierenden Händler davon, dass die Ladestation und das Begrenzungskabel wie unten beschrieben eingerichtet sind. Überzeugen Sie sich regelmäßig vom ordnungsgemäßen Zustand der Installation.

Bei Unregelmäßigkeiten in einem dieser Punkte wenden Sie sich an Ihren Händler.

Wir empfehlen die Installation der Stromversorgung in der Nähe der Basisstation entsprechend den gültigen Vorschriften durch Ihren Elektriker durchführen zu lassen.

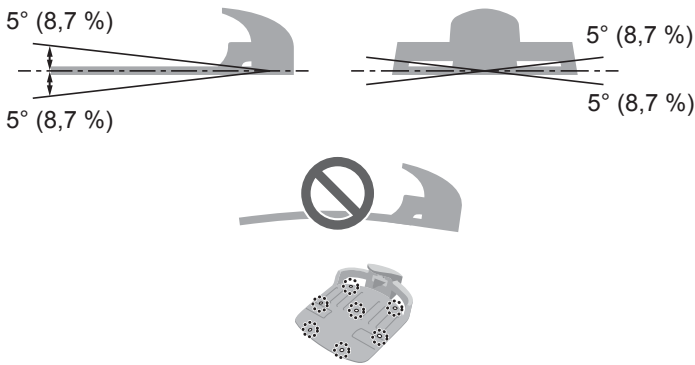
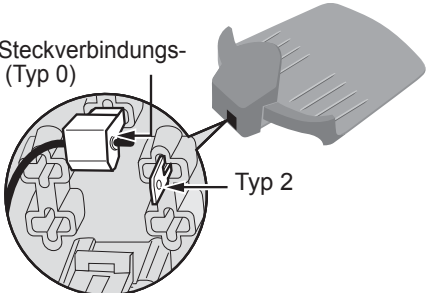
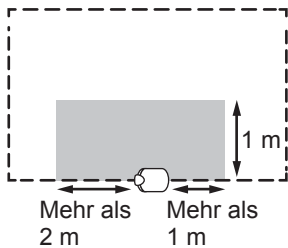
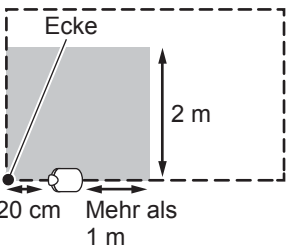
Installationsbedingungen für die Ladestation

Bild	Vorgaben																		
	<ul style="list-style-type: none"> • Installieren Sie die Ladestation auf einer ebenen und festen Bodenfläche (max. Neigung 5° (8,7 %)). Vermeiden Sie unterschiedliche Untergründe, z. B. halb Rasen, halb Gehwegplatten. • Die Ladestation darf nicht gewölbt sein. • Die Schrauben müssen fest angezogen sein. • Bei der Wahl des Standorts für die Ladestation berücksichtigen, dass sich jahreszeitlich bedingt die Beschaffenheit des Untergrunds ändern kann. • Wenn die Ladestation direkt auf dem Rasen platziert wird, das Gras an dieser Stelle so kurz wie möglich schneiden. • Eine fehlerhafte Installation der Ladestation kann zur Folge haben, dass der Rasenmäher nicht geladen wird. 																		
<p>Rechte Steckverbindungs-klemme (Typ 0)</p>  <table border="1" data-bbox="236 1395 908 1675"> <thead> <tr> <th colspan="4">Andock-Richtung</th> </tr> <tr> <th rowspan="2">Begrenzungskabel-länge</th> <th colspan="2">IU (im Uhrzeigersinn)</th> <th colspan="2">GU (gegen Uhrzeigersinn)</th> </tr> <tr> <th>Linke Steckverbindungs-klemme</th> <th>Rechte Steckverbindungs-klemme</th> <th>Linke Steckverbindungs-klemme</th> <th>Rechte Steckverbindungs-klemme</th> </tr> </thead> <tbody> <tr> <td>0 – 800 m</td> <td>Typ 2</td> <td>Typ 0</td> <td>Typ 2</td> <td>Typ 0</td> </tr> </tbody> </table>	Andock-Richtung				Begrenzungskabel-länge	IU (im Uhrzeigersinn)		GU (gegen Uhrzeigersinn)		Linke Steckverbindungs-klemme	Rechte Steckverbindungs-klemme	Linke Steckverbindungs-klemme	Rechte Steckverbindungs-klemme	0 – 800 m	Typ 2	Typ 0	Typ 2	Typ 0	<p>Sie legen eine Schleifenrichtung (IU = im Uhrzeigersinn oder GU = gegen den Uhrzeigersinn) fest, in der der Rasenmäher die Ladestation anfahren soll. Der Anschluss der Steckverbindungsklemmen von Begrenzungskabel und Ladestation muss entsprechend erfolgen. Siehe Tabelle links.</p> <p>HINWEIS:</p> <ul style="list-style-type: none"> - Für das Rasenmähermodell HRM310 gilt eine maximale Begrenzungskabellänge von 400 m.
Andock-Richtung																			
Begrenzungskabel-länge	IU (im Uhrzeigersinn)		GU (gegen Uhrzeigersinn)																
	Linke Steckverbindungs-klemme	Rechte Steckverbindungs-klemme	Linke Steckverbindungs-klemme	Rechte Steckverbindungs-klemme															
0 – 800 m	Typ 2	Typ 0	Typ 2	Typ 0															
<p>Muster A</p>  <p>Muster B</p>  	<ul style="list-style-type: none"> • Das Begrenzungskabel muss wie in der linken Abbildung gezeigt verlegt werden (Muster A oder Muster B). • Hindernisse sind wie folgt zu vermeiden: Muster A: auf 1 m Entfernung von der Ladestation Muster B: auf 2 m Entfernung von der Ladestation. • Der Arbeitsbereich um die Ladestation (schattierte Fläche in der Abbildung) muss frei von Hindernissen sein. • Das Begrenzungskabel unter der Ladestation muss in der Führung zur Außenseite hin verlegt werden. 																		

● Verlegungsanleitung für Begrenzungskabel







Bild	Vorgaben
<p>Höhe von Objekten, die von dem Rasenmäher überfahren werden könnten</p> 	<p>Das Begrenzungskabel um Objekte führen, die von dem Rasenmäher überfahren werden könnten (z. B. Steine, Baumwurzeln usw.), oder solche Objekte aus dem Arbeitsbereich entfernen.</p>
	<p>Beim Ausgrenzen von Hindernissen das Kabel parallel in einem Abstand von 0 bis max. 5 mm verlegen. (Das Begrenzungskabel darf nicht gekreuzt werden.)</p>
	<p>Zwischen Begrenzungskabel und großen Objekten müssen 30 cm bis 50 cm Abstand sein. (Dieser Abstand kann auf bis zu 30 cm verringert werden, indem Sie [Begrenzung überschritten] auf einen niedrigen Wert setzen. Bei Rückfragen sollten Sie Ihren Händler konsultieren.)</p>
	<p>Bereiche, in die der Rasenmäher fallen oder an denen er abstürzen kann, wie zum Beispiel Teiche, Becken, Fahrwege, Bodentreppen usw., müssen umzäunt werden.</p>
	<p>Das Begrenzungskabel darf eine Böschung mit einem Böschungswinkel größer als 10° (17 % Neigung) nicht „queren“. Das Begrenzungskabel kann allerdings parallel zu einem Böschungswinkel größer als 10° (17 % Neigung) in einen Bereich mit weniger als 10° (17 %) Gefälle geführt werden.</p>
	<p>Das Begrenzungskabel soll ohne Schlaufen verlegt werden.</p>
	<p>Der Rasenmäher kann das Signal des Begrenzungskabels innerhalb von einem Radius von 30 m erfassen.</p> <p>Wenn der Rasenmäher in einen Bereich fährt, in dem das Begrenzungskabel weiter als 30 m entfernt ist, kann der Rasenmäher kein Signal erfassen und bleibt stehen.</p>
	<p>Das Begrenzungskabel darf nicht in spitzen Winkeln geführt werden. (Die Winkel müssen größer als 90° sein.)</p>

Bild	Vorgaben
<p>The image contains two identical diagrams. Each diagram shows a charging station (Ladestation) on the left and a boundary wire (Begrenzungskabel) on the right. A double-headed arrow between the two is labeled 'Mehr als 3 m'. A single-headed arrow from the charging station to the boundary wire is labeled 'Mehr als 1 m'. The labels 'Ladestation' and 'Begrenzungskabel' are present in both diagrams.</p>	<p>Wenn Sie einen weiteren Mähroboter einsetzen möchten, muss das Begrenzungskabel so wie in der Abbildung auf der linken Seite verlegt werden.</p>

Rasenmäher einrichten

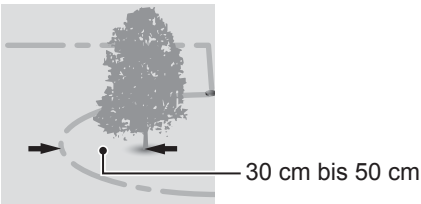
Wenn der Rasenmäher zum ersten Mal eingeschaltet wird, erscheinen die Grundeinstellungen und ein Installationsassistent.

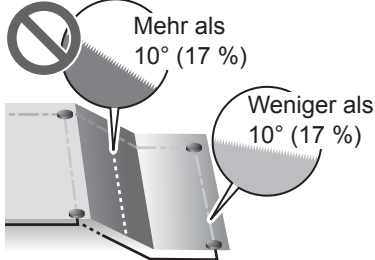
Im Zuge der Grundeinstellungen stellen Sie die Anzeigesprache und das interne Datum und die Uhrzeit ein und erstellen Ihre PIN (persönliche Identifikationsnummer).

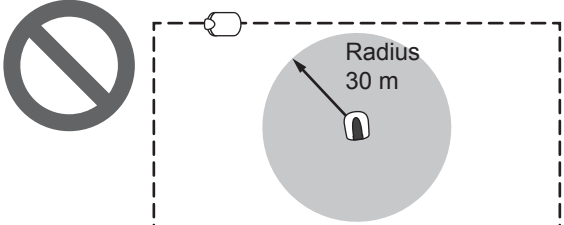
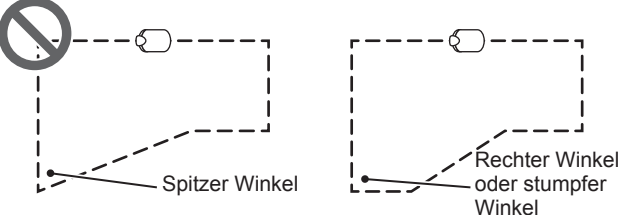
Mit dem Installationsassistenten richten Sie die Einstellungen für den Mähbetrieb Ihres Rasenmähers ein.

HINWEIS:

- Wenn Ihr Händler die entsprechenden Einstellungen bereits vorgenommen hat, wird der Installationsassistent nicht angezeigt.

Einschalten

Nachdem der Akku geladen ist, drücken Sie die **(I)** (Ein)-Taste, um den Rasenmäher einzuschalten. Die **(I)** (Ein)-Taste befindet sich auf dem Bedienfeld des Roboter-Rasenmähers.

⚠ WARNUNG

- **Vorsicht, nicht die Finger an der Bedienfeldabdeckung und der Abdeckung der Schnitthöhenverstellung quetschen.**

1

Drücken Sie die Taste für manuellen STOP.
Die Bedienfeldabdeckung springt auf.

Taste für manuellen STOP

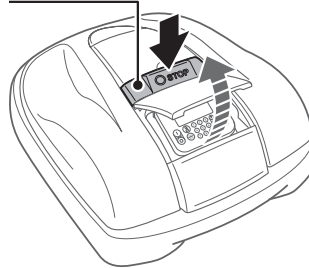

2

Drücken Sie die Taste **(I) (Ein) am Bedienfeld.**

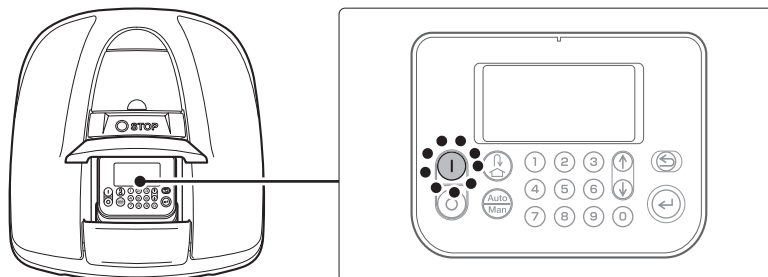

Der Mäher wird eingeschaltet, und im Bedienfeld wird der Bildschirm „Grundeinstellung“ angezeigt.

Grundeinstellungen

Beim ersten Einschalten des Rasenmähers richten Sie mit den Grundeinstellungen die Anzeigesprache, das interne Datum und die Uhrzeit des Geräts sowie Ihre PIN (persönliche Identifikationsnummer) ein.

⚠ WARNUNG

- Vor den unten beschriebenen Schritten die Taste für manuellen STOP drücken.

1

Wählen Sie Ihre bevorzugte Sprache aus, und drücken Sie die Taste .

HINWEIS:

- Die Standardeinstellung für die Anzeigesprachen ist wie folgt:
EAE/EAB/EAS: Satz 1
EAEN: Satz 2.
- Wenn Sie andere Sprachen einstellen möchten, wenden Sie sich an Ihren Händler.

Satz 1

Grundeinstellung
Sprache
1. English
2. Svenska
3. Norsk
4. Español
5. Polski

Satz 2

Grundeinstellung
Sprache
1. English
2. Deutsch
3. Français
4. Italiano
5. Nederlands

2

Geben Sie das Datum im Format {Tag}/{Monat}/{Jahr} und die Uhrzeit im 24-Stunden-Format ein.

Satz 3

Grundeinstellung
Sprache
1. English
2. Dansk
3. Français
4. Suomalainen
5. Čeština

Satz 3

Grundeinstellung
Datum und Zeit
TT/MM/20JJ
__:__(24h)
OK

3

Wählen Sie [OK], und drücken Sie die Taste .

Grundeinstellung
PIN erstellen
█ _ _ _
OK

Grundeinstellung
PIN erstellen
█ _ _ _
OK

4

Geben Sie eine PIN mit den Nummern-Tasten ein.

5

Wählen Sie [OK], und drücken Sie die Taste .

Es wird die Meldung „Grundeinstellung abgeschlossen“ angezeigt.
[2. Grundeinstellung erneut starten] bietet Ihnen die Option, die Grundeinstellung zu wiederholen.

Grundeinstellung abgeschlossen
1. Installations Wizard
2. Grundeinstellung erneut starten
Fertig

Die Grundeinstellung ist abgeschlossen. Gehen Sie nun in den Installationsassistenten, und geben Sie die Einstellungen für den Mähbetrieb ein.

Einstellungen mit dem Installationsassistenten festlegen

Der Installationsassistent führt wie folgt durch die verschiedenen Einstellungen, die Sie für den Mähbetrieb einrichten:

Menüname	Bedienung	Einstellungen und Tests
[1. Garten Typ]	Einstellungen bezüglich des Begrenzungskabelverlaufs. Diese Einstellwerte sind von anderen Einstellungen abhängig.	- Andock-Richtung, in der der Rasenmäher die Ladestation anfährt - Länge des Begrenzungskabels - Gartengröße - Vorhandensein von Engstellen
[2. Startpunkt Mähbetrieb]	Zum Konfigurieren von Startpunkten, ab denen der Rasenmäher weitere Flächen bearbeiten kann.	- Richtung der Startpunkte für den Mähbetrieb - Entfernung der Startpunkte von der Ladestation - Verhältnis, in dem der Rasenmäher in jedem Bereich arbeitet
[3. Startpunkt Testbetrieb]	Zum Testen der im Menü [2. Startpunkt Mähbetrieb] eingerichteten Startpunkte.	- Testen der eingerichteten Startpunkte
[4. Zeiteinstellung]	Zum Einrichten eines Arbeitszeitplans, nach dem der Rasenmäher zu festen Zeiten mäht.	- Wochentag und Uhrzeit - Saisonabhängige Mähzeit

HINWEIS:

- Bevor Sie den Installationsassistenten starten, vergewissern Sie sich bei Ihrem Händler, dass die Ladestation und das Begrenzungskabel fertig installiert sind.
- Füllen Sie vor dem Starten des Installationsassistenten die HÄNDLER-CHECKLISTE am Ende der Bedienungsanleitung aus.
- Wenn die HÄNDLER-CHECKLISTE am Ende dieser Bedienungsanleitung von Ihrem Händler bereits ausgefüllt wurde, ziehen Sie diese zum Konfigurieren der Einstellungen mit dem Installationsassistenten hinzu.
- Die mit dem Installationsassistenten vorgenommenen Einstellungen können später über das Menü geändert werden. Näheres: Siehe „4. MENÜEINSTELLUNGEN“ (☞ Seite 25).

1. Gartentyp einrichten

Hier geben Sie dem Rasenmäher Informationen über die Eigenschaften Ihres Gartens.

1-1

Wählen Sie [1. Installations Wizard], und drücken Sie die Taste ⏪.

Sie sehen das Menü des Installationsassistenten.

Grundeinstellung abgeschlossen
1. Installations Wizard
2. Grundeinstellung erneut starten
Fertig

1-2

[1. Garten Typ] ist markiert. Drücken Sie die Taste ⏪, **um den Gartentyp zu konfigurieren.**

Es wird der Bildschirm „Garten Typ“ angezeigt.

Installations Wizard
1. Garten Typ
2. Startpunkt Mähbetrieb
3. Startpunkt Testbetrieb
4. Zeiteinstellung

1-3

Wählen Sie entsprechend der vorhandenen Installation von Ladestation und Begrenzungskabel [Im Uhrzeigersinn (IU)] oder [Gegen Uhrzeigersinn (GU)], und drücken Sie die Taste .



1-4

Wählen Sie [WEITER], und drücken Sie die Taste .

1-5

Geben Sie die Werte für die Begrenzungskabellänge und die Gartengröße ein.

HINWEIS:

- Einzelheiten zur Länge des Begrenzungskabels oder zur Gartengröße erfahren Sie bei Ihrem Händler.
- Die genaue Angabe der Begrenzungskabellänge ist wichtig, da von der Länge des Begrenzungskabels andere Einstellwerte automatisch abgeleitet werden.

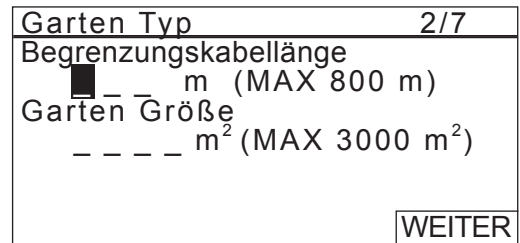

1-6

Wählen Sie [WEITER], und drücken Sie die Taste .

1-7

Vergleichen Sie den tatsächlichen Anschluss des Begrenzungskabels an die Ladestation mit dem gezeigten Bild. Wählen Sie [OK], und drücken Sie die Taste .

HINWEIS:

- Näheres: Siehe „Installationsbedingungen für die Ladestation“ (↗ Seite 12).

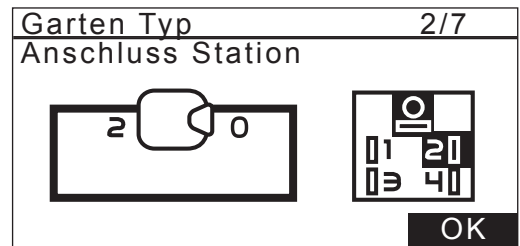

1-8

Beantworten Sie die Frage nach Engstellen mit [Ja] oder [Nein], und geben Sie die minimale Durchfahrbreite mit einem Wert zwischen 100 und 300 ein.

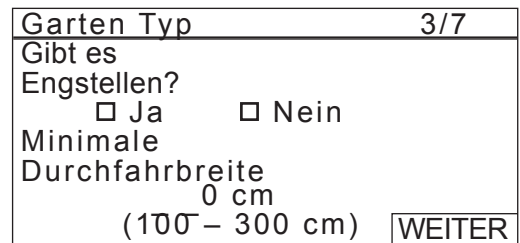

1-9

Wählen Sie [WEITER], und drücken Sie die Taste . Die Konfiguration des Gartentyps ist abgeschlossen. Das Menü des Installationsassistenten wird angezeigt, und [1. Garten Typ] ist abgehakt.

HINWEIS:

- Um die Einstellungen zu ändern, wählen Sie denselben Menüpunkt erneut aus. Die mit dem Installationsassistenten festgelegten Einstellungen können geändert werden.
- Beachten Sie dabei insbesondere die Einstellungen „Rückfahrt Einstellung – Korridorbreite“ und „Startpunkt Einstellung – Korridorbreite“.
- Die genaue Angabe der Durchfahrbreite an Engstellen ist wichtig. Testen Sie diese Einstellungen auch, weil sich der Rasenmäher die Korridorbreiten für die Hinfahrt und für die Rückfahrt automatisch merkt.

2. Startpunkte für Mähbetrieb einrichten

Hier geben Sie dem Rasenmäher Informationen, wo er den Mähbetrieb aufnehmen soll. Startpunkte für den Mähbetrieb in Kombination mit den Arbeitszeiteinstellungen ermöglichen es Ihnen, die Arbeit des Rasenmähers optimal zu koordinieren.

2-1

Wählen Sie [2. Startpunkt Mähbetrieb], und drücken Sie die Taste \leftarrow , um die Startpunkte für den Mähbetrieb festzulegen.

Es wird der Bildschirm „Startpunkt Mähbetrieb“ angezeigt.

Installations Wizard	
✓ 1. Garten Typ	
2. Startpunkt Mähbetrieb	
3. Startpunkt Testbetrieb	
4. Zeiteinstellung	

2-2

Beantworten Sie die Frage nach weiteren Startpunkten mit [Ja] oder [Nein], und drücken Sie die Taste \leftarrow .

Wenn Sie [Ja] wählen, fahren Sie mit Schritt 2-3 fort. Wenn Sie [Nein] wählen, wird kein Startpunkt hinzugefügt und wieder das Menü des Installationsassistenten angezeigt.

Startpunkt Mähbetrieb	
Sind mehrere Startpunkte nötig?	
Ja	Nein

HINWEIS:

- Wenn Sie [Nein] wählen, sind daraufhin im Menü des Installationsassistenten [2. Startpunkt Mähbetrieb] und [3. Startpunkt Testbetrieb] abgehakt.
- Wenn Sie [Nein] wählen, beginnt der Rasenmäher immer ab der Ladestation zu mähen.

2-3

Wählen Sie \curvearrowright (im Uhrzeigersinn) oder \curvearrowleft (gegen den Uhrzeigerinn), geben Sie die Entfernung von der Ladestation zur Startposition für die Mäharbeit und einen Prozentwert für die anteilige Bearbeitung der Fläche durch den Rasenmäher an.

Machen Sie diese Angaben für alle festzulegenden Startpunkte.

Startpunkt Mähbetrieb 4/7				
Punkt $\curvearrowright/\curvearrowleft$ (0 – 400 m)				
1	<input type="checkbox"/> / <input type="checkbox"/>	m	%	
2	<input type="checkbox"/> / <input type="checkbox"/>	m	---	%
3	<input type="checkbox"/> / <input type="checkbox"/>	m	---	%
4	<input type="checkbox"/> / <input type="checkbox"/>	m	---	%
5	<input type="checkbox"/> / <input type="checkbox"/>	m	---	%
				WEITER

HINWEIS:

- Je nach Modell konfigurierbare Startpunkte:
HRM310: 3 Startpunkte
HRM520: 5 Startpunkte
- Die Prozentangaben sollten sich nach der Gesamtfläche des Gartens und den ab den einzelnen Startpunkten zu bearbeitenden Flächen richten. Es können aber auch schwerpunktmäßig zu bearbeitende Bereiche eingerichtet werden, und der Rasenmäher kann von einem Startpunkt aus auch andere Bereiche mähen.

2-4

Wählen Sie [WEITER], und drücken Sie die Taste \leftarrow .

Die Konfiguration der Startpunkte für den Mähbetrieb ist abgeschlossen.

Das Menü des Installationsassistenten wird angezeigt, und [2. Startpunkt Mähbetrieb] ist abgehakt.

HINWEIS:

- Um die Einstellungen zu ändern, wählen Sie denselben Menüpunkt erneut aus. Die mit dem Installationsassistenten festgelegten Einstellungen können geändert werden.

3. Startpunkte testen

Hier werden die im Schritt [2. Startpunkt Mähbetrieb] hinzugefügten Startpunkte getestet.

HINWEIS:

- Zum Starten jedes Tests muss sich der Rasenmäher in der Ladestation befinden.



3-1

Wählen Sie [3. Startpunkt Testbetrieb], und drücken Sie die Taste , um die Startpunkte zu testen.

Installations Wizard	
✓1.	Garten Typ
✓2.	Startpunkt Mähbetrieb
3.	Startpunkt Testbetrieb
4.	Zeiteinstellung

3-2

Wählen Sie einen Startpunkt aus, und drücken Sie die Taste .
Sie sehen die Daten des ausgewählten Startpunkts.

Startpunkt Testbetrieb 5/7	
Punkt  / 	(0 – 400 m)
1	<input checked="" type="checkbox"/> / <input type="checkbox"/> 80 m
2	<input checked="" type="checkbox"/> / <input type="checkbox"/> 150 m
3	<input type="checkbox"/> / <input checked="" type="checkbox"/> 60 m
4	<input checked="" type="checkbox"/> / <input type="checkbox"/> 0 m
5	<input checked="" type="checkbox"/> / <input type="checkbox"/> 0 m
0	Station WEITER

3-3

Überprüfen Sie die für die Startpunkte angezeigten Einstellungen.

Startpunkt Testbetrieb	
Punkt 1	
Position	IU 80 m
Vor Start Klappe schließen	

3-4

Schließen Sie die Bedienfeldabdeckung.
Der Rasenmäher fährt den ausgewählten Startpunkt an. Wenn der Test erfolgreich ist, schwenkt der Rasenmäher langsam von dem kleinsten in den größten Ausfahrwinkel und gibt einen Piepton aus.

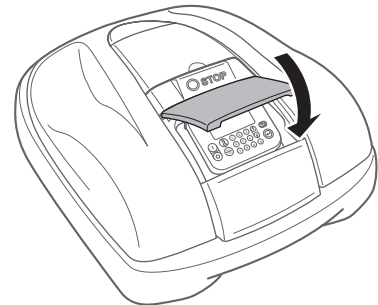

3-5

Drücken Sie die Taste für manuellen STOP.
Die Bedienfeldabdeckung springt auf. Es wird die Meldung „Test Rückfahrt“ angezeigt.

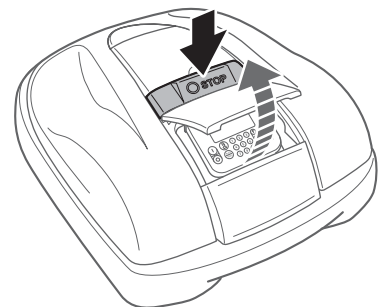

3-6

Bestätigen Sie mit [Ja] oder [Nein], ob der Test erfolgreich war, und drücken Sie die Taste \leftarrow .

Wenn Sie [Ja] wählen, fahren Sie mit Schritt 3-7 fort. Wenn Sie [Nein] wählen, wird die Meldung „Möchten Sie den Startpunkt verschieben?“ angezeigt, und Sie können die Startpunkteinstellungen ändern.

HINWEIS:

- Startpunkteinstellungen: Siehe Schritt 2-3 unter „2. Startpunkte für Mähbetrieb einrichten“ (↩ Seite 19).

Startpunkt Testbetrieb	
Test Rückfahrt	
Ja	Nein

3-7

Schließen Sie die Bedienfeldabdeckung.

Der Rasenmäher kehrt in die Ladestation zurück.

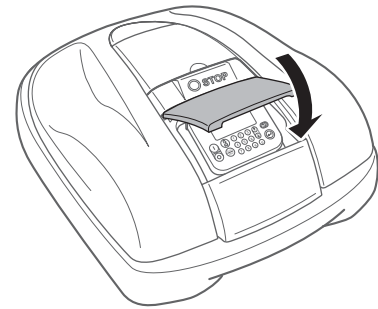

3-8

Wenn der Rasenmäher in der Ladestation steht, drücken Sie die Taste für manuellen STOP.

Die Bedienfeldabdeckung springt auf.

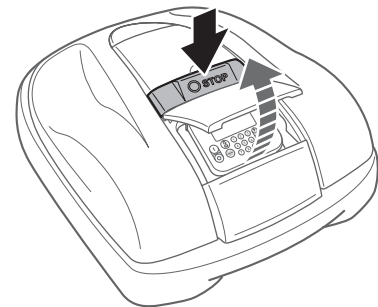

3-9

Bestätigen Sie mit [Ja] oder [Nein], ob der Test erfolgreich war, und drücken Sie die Taste \leftarrow .

Wenn Sie [Ja] wählen, wird der Bildschirm „Startpunkt Mähbetrieb“ angezeigt, und Sie können die Startpunkteinstellungen konfigurieren.

Wenn Sie [Nein] wählen, fahren Sie mit Schritt 3-10 fort.

Startpunkt Testbetrieb	
Möchten Sie den Startpunkt verschieben?	
Ja	Nein

3-10

Nach dem Testen der Startpunkte wählen Sie [WEITER] und drücken die Taste \leftarrow .

Das Menü des Installationsassistenten wird angezeigt, und [3. Startpunkt Testbetrieb] ist abgehakt.

HINWEIS:

- Um die Startpunkte nochmals zu testen, wählen Sie denselben Menüpunkt im Installationsassistenten erneut aus.

Startpunkt Testbetrieb		5/7
Punkt \leftarrow / \rightarrow		(0 – 400 m)
1	<input checked="" type="checkbox"/> / <input type="checkbox"/>	8 0 m
2	<input checked="" type="checkbox"/> / <input type="checkbox"/>	1 5 0 m
3	<input type="checkbox"/> / <input checked="" type="checkbox"/>	6 0 m
4	<input checked="" type="checkbox"/> / <input type="checkbox"/>	0 m
5	<input checked="" type="checkbox"/> / <input type="checkbox"/>	0 m
0	Station	<input type="button" value="WEITER"/>

4. Arbeitszeiteinstellungen

Hier geben Sie dem Rasenmäher Informationen, an welchen Tagen der Woche er zu welchen Zeiten arbeiten soll.

4-1

Wählen Sie [4. Zeiteinstellung], und drücken Sie die Taste , um den Wochentag und die Arbeitszeit festzulegen.

Installations Wizard	
✓1. Garten Typ	
✓2. Startpunkt Mähbetrieb	
✓3. Startpunkt Testbetrieb	
4. Zeiteinstellung	

4-2

Wählen Sie [1. Automatische Zeit Anpassung] oder [2. Manuelle Einstellung], und drücken Sie die Taste .

Menüname	Beschreibung
[1. Automatische Zeit Anpassung]	Die gemessen an der Begrenzungskabellänge und Gartengröße wöchentlich mindestens benötigte Zeit wird automatisch berechnet.
[2. Manuelle Einstellung]	Sie legen manuell fest, an welchen Wochentagen der Rasenmäher zu welchen Zeiten in Ihrem Garten arbeiten soll.

Zeiteinstellung		6/7
Empfohlen		100 Std/Woche
1. Automatische Zeit Anpassung		
2. Manuelle Einstellung		

Wenn Sie [1. Automatische Zeit Anpassung] wählen, fahren Sie mit Schritt 4-3 fort.

Wenn Sie [2. Manuelle Einstellung] wählen, fahren Sie mit Schritt 4-4 fort.

HINWEIS:

- Im Zweifelsfall wählen Sie unter Arbeitszeiteinstellungen [1. Automatische Zeit Anpassung] oder wenden sich an Ihren Händler.
- Beschreibung der Arbeitszeiteinstellungen: Siehe „4. MENÜEINSTELLUNGEN“ (↪ Seite 25).
- Je nach dem Mähergebnis, das mit den vom System automatisch vorgenommenen Einstellungen erzielt wird, kann eine Anpassung der Einstellungen notwendig sein. Wenn Sie hierbei Unterstützung benötigen, wenden Sie sich bitte jederzeit an Ihren Händler.

4-3

Überprüfen Sie die aufgrund der Begrenzungskabellänge und Gartengröße automatisch ausgewählten Tage. Wählen Sie [WEITER], und drücken Sie die Taste , um die nächste Zeiteinstelloption aufzurufen.

HINWEIS:

- Sie können andere Tage auswählen, an denen der Rasenmäher arbeiten soll.

Zeiteinstellung		6/7
Minimum benötigte Tage		4
<input type="checkbox"/> Alle	<input checked="" type="checkbox"/> MO	<input checked="" type="checkbox"/> DI
<input checked="" type="checkbox"/> MI	<input checked="" type="checkbox"/> DO	<input checked="" type="checkbox"/> FR
<input type="checkbox"/> SA	<input type="checkbox"/> SO	WEITER

4-4

Wenn Sie im Schritt 4-2 [1. Automatische Zeit Anpassung] auswählen, bestätigen Sie die aufgrund der Begrenzungskabellänge und Gartengröße automatisch ausgewählten Tage.

Wenn Sie die Einstellung ändern möchten, wählen Sie den Tag aus und drücken die Taste \leftarrow , um die Arbeitszeit des Rasenmäher zu ändern.

Wenn Sie im Schritt 4-2 [2. Manuelle Einstellung] wählen, wählen Sie den Tag aus und drücken die Taste \leftarrow , um die Arbeitszeit des Rasenmäher zu ändern.

OK	0	6	12	18	24
MO			■	■	
DI			■	■	
MI			■	■	
DO			■	■	
FR			■	■	
SA					
SO					

4-5

Geben Sie unter [1] eine Start-Zeit und eine End-Zeit im 24-Stunden-Format ein. Wenn gewünscht, geben Sie auch unter [2] eine Start-Zeit und eine End-Zeit im 24-Stunden-Format ein.

HINWEIS:

- Mit [Kopieren auf Woche] und der Taste \leftarrow können Sie die Einstellungen für andere Tage übernehmen. Hinweise hierzu: Siehe „4 MENÜEINSTELLUNGEN“ (☞ Seite 25).

Zeiteinstellung		6/7
Montag		
1	Von 0 9 : 0 0	Der 1 2 : 0 0
2	Von 1 8 : 0 0	Der 2 2 : 0 0
Kopieren auf Woche		

4-6

Drücken Sie die Taste \leftarrow , um zur vorherigen Anzeige zurückzukehren.

4-7

Wählen Sie [OK], und drücken Sie die Taste \leftarrow .

4-8

Falls gewünscht, wählen Sie Startpunkte für jeden Tag aus, drücken die Taste \leftarrow und legen so die Startpunkte fest.

HINWEIS:

- Sie sehen die unter [2. Startpunkt Mähbetrieb] eingerichteten Kontrollkästchen.

OK	Punkt	1	2	3	4	5
MO		☒	☒	☒		
DI		☒	☒	☒		
MI		☒	☒	☒		
DO		☒	☒	☒		
FR		☒	☒	☒		
SA						
SO						

4-9

Wählen Sie [OK], und drücken Sie die Taste \leftarrow .

4-10

Vergleichen Sie die erreichten mit den empfohlenen Stunden pro Woche. Wählen Sie [Ja] oder [Nein], und drücken Sie die Taste \leftarrow .

Wenn Sie [Ja] wählen, fahren Sie mit Schritt 4-11 fort.
Wenn Sie [Nein] wählen, fahren Sie mit Schritt 4-8 fort.

Zeiteinstellung		6/7
Erreicht		90 Std/Woche
Empfohlen		100 Std/Woche
Weiter?		
Ja		Nein

4-11

Beantworten Sie die Frage zu den wachstumsabhängigen Einstellungen mit [Ja] oder [Nein], und drücken Sie die Taste \leftarrow .

Wenn Sie [Ja] wählen, um die „Wachstumseinstellungen“ zu aktivieren, fahren Sie mit Schritt 4-12 fort.
Wenn Sie [Nein] wählen, fahren Sie mit Schritt 4-14 fort.

HINWEIS:

- Das Rasenwachstum ist nicht in jeder Jahreszeit gleich. Mit dieser Funktion können Sie den Mäheinsatz der Jahreszeit anpassen.

Zeiteinstellung		7/7
Wachstumseinstellungen		
Einstellungen passen sich automatisch dem Wachstum an.		
Aktivieren?		
Ja		Nein

4-12 Wählen Sie Ihre Region aus, und drücken Sie die Taste ↵.

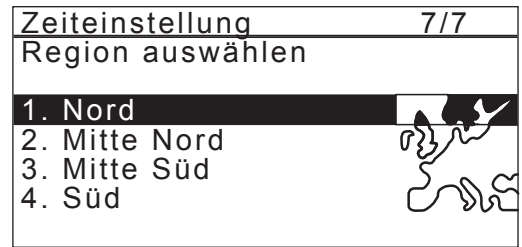

4-13 Überprüfen Sie die monatlichen Prozentwerte, wählen Sie [WEITER], und drücken Sie die Taste ↵.

HINWEIS:

- Sie können andere Werte für die Arbeit des Rasenmähers auswählen.
- Je nach dem Mähergebnis, das mit den vom System automatisch vorgenommenen Einstellungen erzielt wird, kann eine Anpassung der Einstellungen notwendig sein. Wenn Sie hierbei Unterstützung benötigen, wenden Sie sich bitte jederzeit an Ihren Händler.

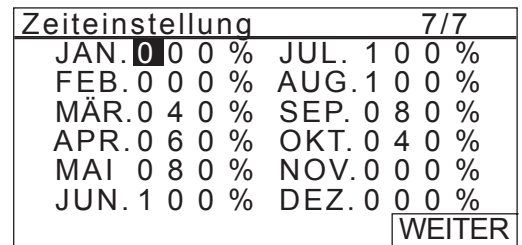

Das Menü des Installationsassistenten wird angezeigt, und [4. Zeiteinstellung] ist abgehakt.

4-14 Wählen Sie [Fertig], und drücken Sie die Taste ↵.
Es wird der Bildschirm „Grundeinstellung abgeschlossen“ angezeigt.

HINWEIS:

- Um die Einstellungen in diesem Menü zu ändern, wählen Sie einen Menüpunkt erneut aus. Die mit dem Installationsassistenten festgelegten Einstellungen können geändert werden.

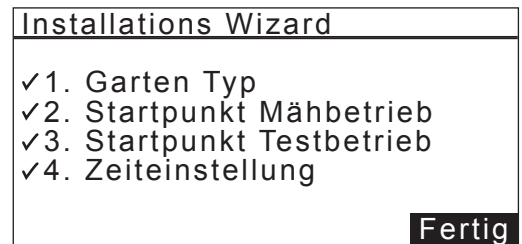

4-15 Wählen Sie [Fertig], und drücken Sie die Taste ↵.
Die Grundeinstellung ist abgeschlossen, und es wird der Hauptbildschirm angezeigt.

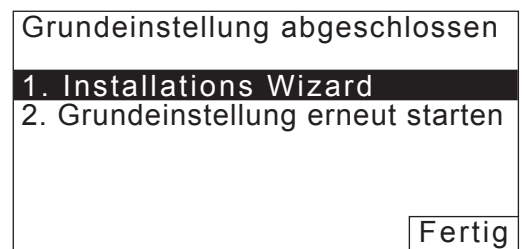

4 MENÜEINSTELLUNGEN

Die Menüs im Bedienfeld dienen Ihnen dazu, die Arbeit des Rasenmähers zu steuern.

Menüübersicht

HINWEIS:

- Wir empfehlen, diese Einstellungen während der Installation von Ihrem Händler vornehmen zu lassen.

● Menübildschirm

Wenn Sie im Hauptbildschirm [Menü] wählen und die Taste  drücken, wird dieser Menübildschirm angezeigt:



Das Menü besteht aus mehreren Ebenen und Untermenüs. Die Menüs der obersten Ebene sind:

Menüname	Bedienung	Informationen siehe
[1. Zeiteinstellung]	Einrichten von Wochentag und Arbeitszeit und Auswahl der Startpunkte.	(☞ Seite 27)
[2. Garten Einrichtung]	Einstellungen für die Mäharbeit.	(☞ Seite 31)
[3. Diagnose]	Diagnose des Rasenmähers.	(☞ Seite 43)
[4. Protokoll]	Anzeigen des Betriebs- und Fehlerprotokolls.	(☞ Seite 47)
[5. Systemeinstellungen]	Konfigurieren systembezogener Einstellungen.	(☞ Seite 49)
[6. Installations Wizard]	Konfigurieren der Einstellungen Schritt für Schritt mit dem Installationsassistenten.	(☞ Seite 17)

Menüdiagramm

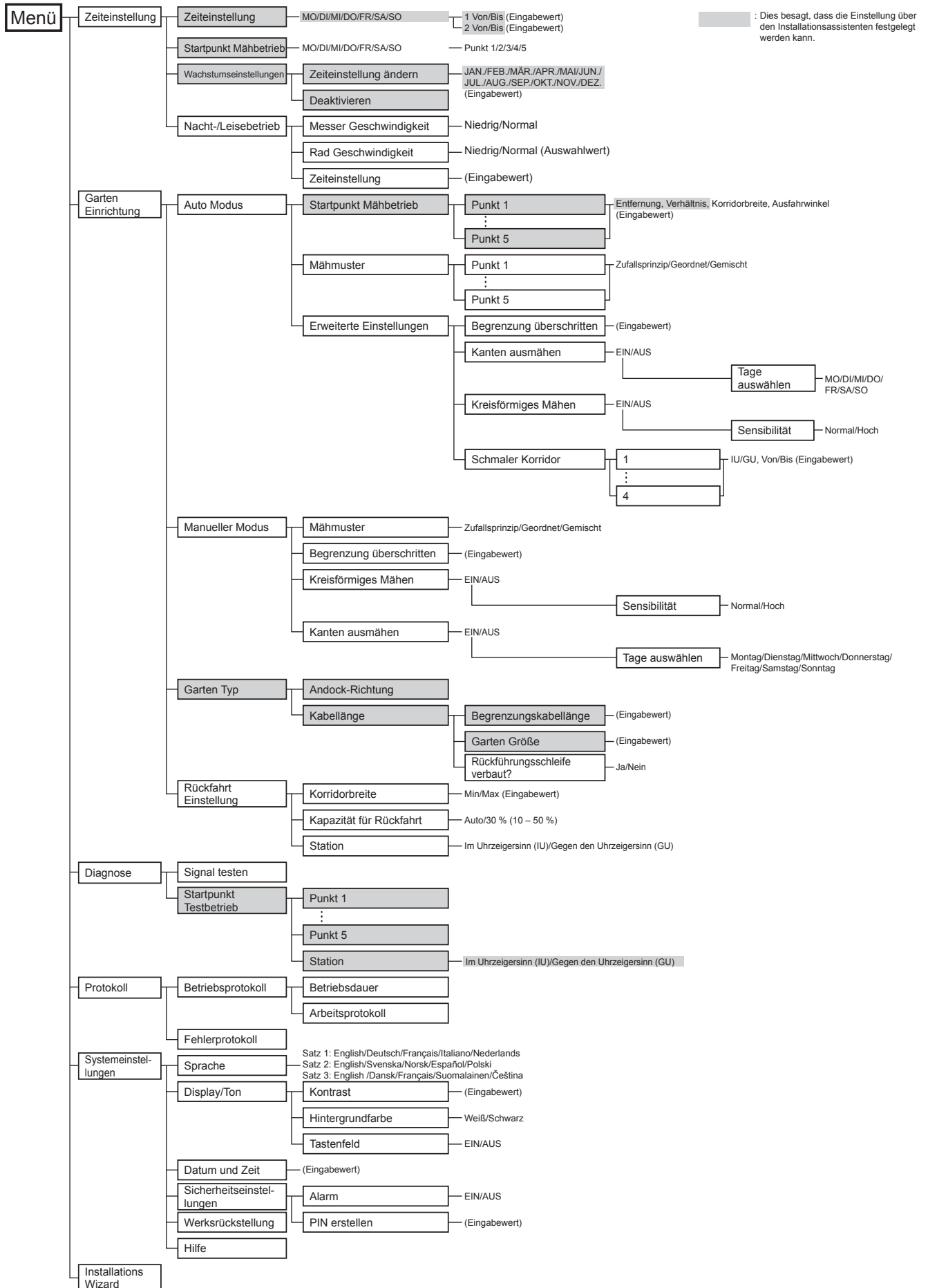

Arbeitszeiteinstellungen

Legen Sie die Wochentage und Uhrzeiten für die Arbeit des Rasenmähers fest. Sie können dem Mäher für die einzelnen Arbeitszeiten auch bestimmte Bereiche zuweisen.

Zeiteinstellung

Wählen Sie den Tag und die Uhrzeit für die Arbeit des Rasenmähers aus.



Menübildschirm



Hauptbildschirm → [1. Zeiteinstellung] → [1. Zeiteinstellung]

Verwenden Sie diese Einstellung, um den Rasenmäher an bestimmten Tagen und zu bestimmten Zeiten arbeiten zu lassen. Pro Tag sind bis zu zwei Zeiten einstellbar.

HINWEIS:

- [Zeit 1] und [Zeit 2] können sich nicht überschneiden.
- „00:00“ kann nicht verwendet werden.

1

Wählen Sie den Tag aus, an dem der Rasenmäher arbeiten soll.

2

Drücken Sie die Taste \ominus , um die nächste Zeiteinstelloption aufzurufen.

3

Geben Sie unter [Zeit 1] eine Start-Zeit und eine End-Zeit im 24-Stunden-Format mit den Nummern-Tasten ein.

4

Wenn gewünscht, geben Sie auch unter [Zeit 2] eine Start-Zeit und eine End-Zeit im 24-Stunden-Format ein.

HINWEIS:

- Um die Arbeitszeiteinstellungen für die übrigen Tage der Woche zu übernehmen, wählen Sie [Kopieren auf Woche] und drücken die Taste \ominus .

5

Drücken Sie die Taste $\omin�$, um zur vorherigen Anzeige zurückzukehren.

Unter den Wachstumseinstellungen angegebenes Verhältnis, in dem der Rasenmäher in dem Monat im Einsatz ist. Näheres: Siehe „Wachstumseinstellungen“ (↗ Seite 29).

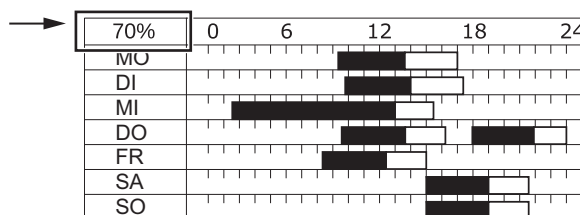

Überprüfen Sie die Arbeitszeiten an den einzelnen Wochentagen.

HINWEIS:

- Der schwarze Teil des Balkens ist die Zeit, in der der Rasenmäher arbeitet. Der weiße Teil des Balkens ist die arbeitsfreie Zeit. Das Verhältnis von schwarz und weiß gibt die Wachstumseinstellungen wieder. Näheres: Siehe „Wachstumseinstellungen“ (↗ Seite 29).

Zeit einstellen

Zeiteinstellung

Montag

1 Von 00:00 - Der 00:00

2 Von 00:00 - Der 00:00

Kopieren auf Woche

Um die Arbeitszeiteinstellungen für die übrigen Tage der Woche zu übernehmen, wählen Sie [Kopieren auf Woche] und drücken die Taste $\omin�$.

Zeiteinstellung 6/7

Kopieren auf Tage

Alle MO DI

MI DO FR

SA SO

Ja Nein

Aktivieren Sie die Kästchen der Tage, für die die Einstellung übernommen werden soll, und drücken Sie die Taste $\omin�$. Nachdem Sie Kästchen angekreuzt haben, wählen Sie [Ja] und drücken die Taste $\omin�$, um die Einstellungen für die gewählten Wochentage zu übernehmen.

Startpunkte für Mähbetrieb

Sie können Startpunkte für die Mäharbeit für jeden Tag der Woche festlegen. 5 Startpunkte könnten beispielweise wie folgt angelegt sein, die für den Rasenmäher jeweils durch schmale Korridore erreichbar sind:

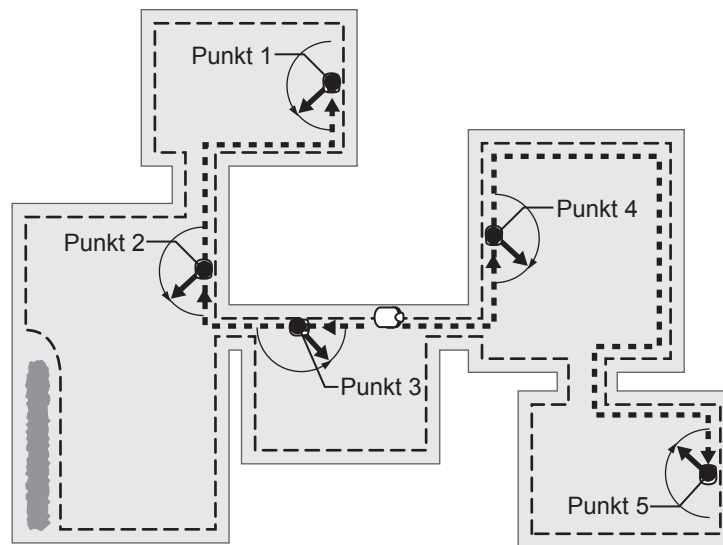
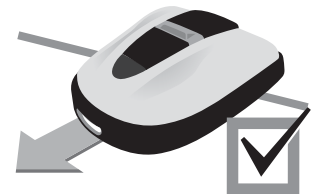

Um die Arbeit des Rasenmähers effizient einzuteilen, können Sie die Startpunkte auf verschiedene Wochentage legen:

	Punkt1	2	3	4	5
MO	<input checked="" type="checkbox"/>	<input checked="" type="checkbox"/>	<input checked="" type="checkbox"/>	<input type="checkbox"/>	<input type="checkbox"/>
DI	<input checked="" type="checkbox"/>	<input checked="" type="checkbox"/>	<input checked="" type="checkbox"/>	<input type="checkbox"/>	<input type="checkbox"/>
MI	<input checked="" type="checkbox"/>	<input checked="" type="checkbox"/>	<input checked="" type="checkbox"/>	<input type="checkbox"/>	<input type="checkbox"/>
DO	<input type="checkbox"/>	<input type="checkbox"/>	<input checked="" type="checkbox"/>	<input checked="" type="checkbox"/>	<input checked="" type="checkbox"/>
FR	<input type="checkbox"/>	<input type="checkbox"/>	<input checked="" type="checkbox"/>	<input checked="" type="checkbox"/>	<input checked="" type="checkbox"/>
SA					
SO					

← Von Montag bis Mittwoch:
Der Rasenmäher beginnt ab
Punkt 1, Punkt 2 oder Punkt 3
zu mähen.

← Von Donnerstag bis Freitag:
Der Rasenmäher beginnt ab Punkt
3, Punkt 4 oder Punkt 5 zu mähen.



Hauptbildschirm → **Menübildschirm** → **[1. Zeiteinstellung]** → **[2. Startpunkt Mähbetrieb]**

Verwenden Sie diese Einstellung, um den Rasenmäher an bestimmten Tagen der Woche ab bestimmten Startpunkten arbeiten zu lassen.

HINWEIS:

- Je nach Modell konfigurierbare Startpunkte:
HRM310: 3 Startpunkte
HRM520: 5 Startpunkte

1

Um ein Kästchen auszuwählen, drücken Sie die Taste und legen so die Startpunkte fest.

2

Um die Startpunkte an sich einzurichten, wählen Sie im Menü des Installationsassistenten den Punkt [2. Startpunkt Mähbetrieb].

3

Drücken Sie die Taste , um zur vorherigen Anzeige zurückzukehren.

■ Wachstumseinstellungen

Rasen wächst nicht das ganze Jahr über gleich schnell. Mit dieser Funktion können Sie den Mäheinsatz der Jahreszeit anpassen.

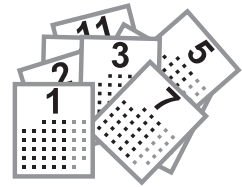

Hauptbildschirm → **Menübildschirm** [1. Zeiteinstellung] → [3. Wachstumseinstellungen] → [1. Zeiteinstellung ändern]

Verwenden Sie diese Einstellung, um den Einsatz des Rasenmähers in den verschiedenen Monaten als Prozentwert festzulegen.

1

Geben Sie für jeden Monat einen Prozentwert mit den Nummern-Tasten ein.

2

Wählen Sie [OK], und drücken Sie die Taste ⏪, um zur vorherigen Anzeige zurückzukehren.

Wachstumseinstellungen			
JAN.	030%	JUL.	070%
FEB.	030%	AUG.	060%
MÄR.	070%	SEP.	100%
APR.	090%	OKT.	090%
MAI	100%	NOV.	070%
JUN.	100%	DEZ.	070%
			OK

← Mäheinsatz in Prozent je Monat

Hauptbildschirm → **Menübildschirm** [1. Zeiteinstellung] → [3. Wachstumseinstellungen] → [2. Deaktivieren]

Mit dieser Einstellung können Sie die saisonabhängigen Wachstumseinstellungen deaktivieren.

Wenn die Wachstumseinstellungen deaktiviert sind, arbeitet der Rasenmäher jeden Monat 100 %.

1

Wählen Sie [OK], und drücken Sie die Taste ⏪, um zur vorherigen Anzeige zurückzukehren.

Nacht-/Leisebetrieb

Es geht noch leiser – mit diesen Einstellungen für Messergeschwindigkeit, Fahrgeschwindigkeit und Arbeitszeiten.



Hauptbildschirm → **[1. Zeiteinstellung]** →
[4. Nacht-/Leisebetrieb] („AN“ gewählt)

Legen Sie einen Wert für diese Einstellung fest, damit der Rasenmäher in dem jeweiligen Zeitraum leiser arbeitet.

1

Wählen Sie [Messer Geschwindigkeit], und drücken Sie die Taste . Wenn Sie möchten, dass der Rasenmäher leise mäht, wählen Sie [Niedrig] aus.

2

Drücken Sie die Taste .

3

Wählen Sie [Rad Geschwindigkeit], und stellen Sie die gewünschte Fahrgeschwindigkeit des Rasenmähers mit den Hoch-/Runter-Tasten ein.

4

Drücken Sie die Taste .

5

Wählen Sie [Zeiteinstellung], und geben Sie eine Start-Zeit und eine End-Zeit im 24-Stunden-Format mit den Nummern-Tasten ein.

6

Drücken Sie die Taste .

7

Drücken Sie die Taste , um zur vorherigen Anzeige zurückzukehren.

Einstellen der Messergeschwindigkeit

Einstellen der Start-Zeit und End-Zeit für Leisebetrieb

	17:01	Fr
	Nacht-/Leisebetrieb	
→	Messer Geschwindigkeit <input type="checkbox"/> Niedrig <input checked="" type="checkbox"/> Normal	
	Rad Geschwindigkeit Niedrig ■ ■ ■ ■ <input type="checkbox"/> Normal	
→	Zeiteinstellung 00:00 - 00:00	

← Einstellen der Radgeschwindigkeit

Einstellungen für den Mähbetrieb

Auto Modus

So richten Sie den Mähbetrieb ein:

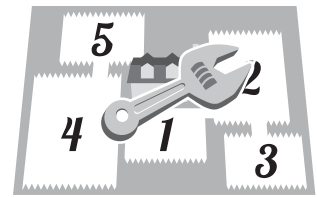

Ausfahrwinkel vom Begrenzungskabel einrichten

Der Mäher verlässt das Begrenzungskabel in einem bestimmten Winkel.

🔍 **Einstellen des Winkels unter [1. Startpunkt Mähbetrieb]** (↗ Seite 33)

- Geben Sie den Winkel an, in dem der Rasenmäher ausfahren soll, nachdem er die unter [1. Startpunkt Mähbetrieb] angegebene Position erreicht hat.

Entfernung zum Startpunkt einrichten

Der Rasenmäher fährt mit ausgeschaltetem Messerwerk an den eingestellten Startpunkt eines Bereichs.

🔍 **Einstellen der Entfernung unter [1. Startpunkt Mähbetrieb]** (↗ Seite 33)

- Geben Sie die Entfernung von der Ladestation bis zur Startposition für die Mäharbeit an.

Außenversatz vom Begrenzungskabel einrichten

Geben Sie an, ob der Rasenmäher einen Streifen jenseits des Begrenzungskabels mähen soll.

🔍 **[1. Begrenzung überspringen] unter [4. Erweiterte Einstellungen]** (↗ Seite 34)

HINWEIS:

- Damit der Rasenmäher am Begrenzungskabel sanft abdreht, wird ein Versatzwert von 20 cm empfohlen.

Zufahrt zu anderen Bereichen durch schmale Korridore einrichten

Mit diesen Einstellungen ermöglichen Sie es dem Rasenmäher, andere Flächen über schmale Korridore zu erreichen:

- Setzen Sie „Schmaler Korridor“ unter „Erweiterte Einstellungen“ auf den kleinsten Wert („0“). Der Rasenmäher folgt dem Begrenzungskabel nah. Sinnvoll ist dies bei 5 oder mehr schmalen Durchfahrten im Garten.
- Geben Sie die Entfernung des schmalen Korridors von der Ladestation an. Der Rasenmäher befährt den schmalen Korridor eng an dem Begrenzungskabel entlang. Sinnvoll ist dies bei 4 oder weniger schmalen Durchfahrten im Garten.

🔍 **Einstellen der Breite unter [1. Startpunkt Mähbetrieb]** (↗ Seite 33)

🔍 **[4. Schmaler Korridor] unter [4. Erweiterte Einstellungen]** (↗ Seite 37)

HINWEIS:

- Die Einstellung [4. Schmaler Korridor] gilt für die Anfahrt zum Startpunkt. Die Einstellung für die Rückfahrt zur Ladestation nehmen Sie unter „Rückfahrt Einstellung“ vor. Näheres: Siehe „Rückfahrt Einstellung“ (↗ Seite 40).

HINWEIS:

- Wenn Sie den Rasenmäher im [Auto Modus] arbeiten lassen möchten, sehen Sie hierzu den Abschnitt „Automatischer Betrieb des Rasenmähers“. (↗ Seite 55).

Startrichtung ab der Ladestation einrichten

Geben Sie an, ob der Rasenmäher das Begrenzungskabel auf dem Weg zu einem Startpunkt im Uhrzeigersinn oder gegen den Uhrzeigersinn abfahren soll.

🔍 **(im Uhrzeigersinn) oder (gegen Uhrzeigersinn) unter [1. Startpunkt Mähbetrieb]** (↗ Seite 33)

Bearbeitungsverhältnis der einzelnen Bereiche einrichten

Richten Sie ein Arbeitsverhältnis ein, wenn Sie ab einem bestimmten Startpunkt häufiger mähen lassen möchten.

Ein Verhältnis von 30 % für „Punkt 1“ bedeutet zum Beispiel, dass der Rasenmäher 3 von 10 Mal ab dem „Punkt 1“ und 7 von 10 Mal ab anderen Startpunkten arbeitet.

🔍 **Einstellen des Prozentwerts unter [1. Startpunkt Mähbetrieb]** (↗ Seite 33)

HINWEIS:

- Je nach Modell konfigurierbare Startpunkte:
HRM310: 3 Startpunkte
HRM520: 5 Startpunkte

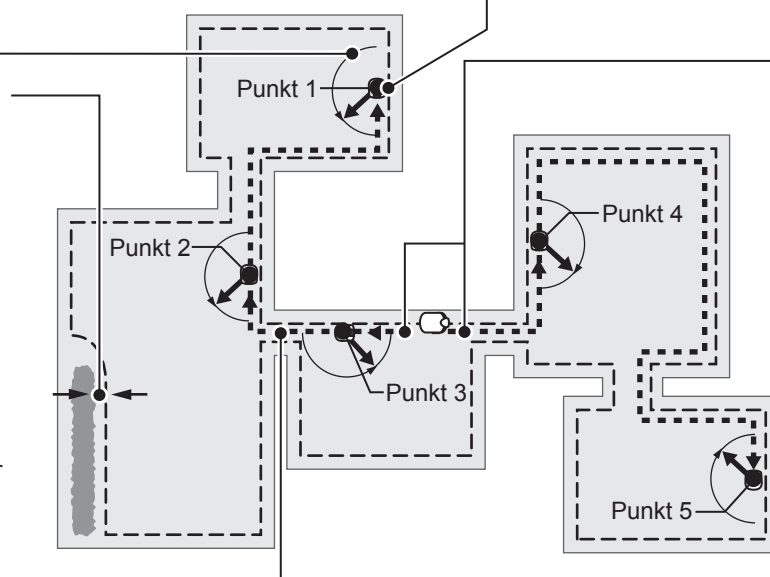

Abstand des Rasenmähers vom Begrenzungskabel auf der Fahrt zu den Mähstartpunkten:

Der Rasenmäher bewegt sich auf dem Weg zum Mähstartpunkt innerhalb des Korridors, den das Begrenzungskabel und der festgelegte Wert bilden. Die Korridorbreite nutzt er dabei beliebig aus.

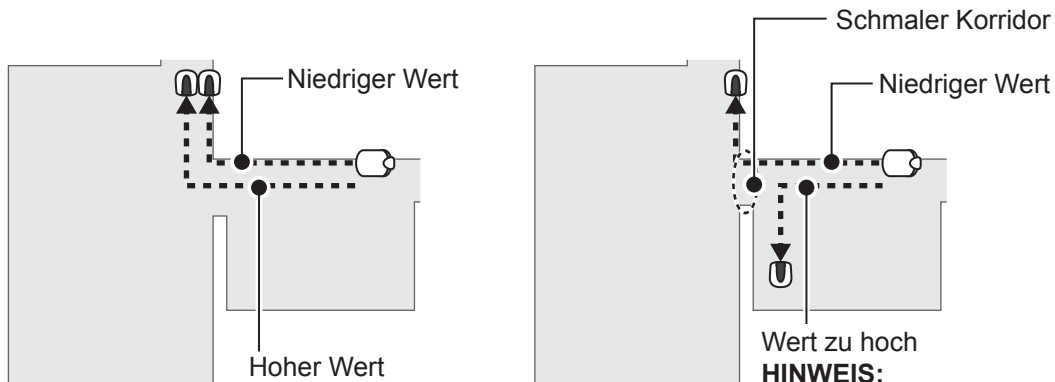

Wert zu hoch
HINWEIS:

- Wenn der Wert zu hoch ist, kann der Rasenmäher die Durchfahrt nicht passieren.

Beispieltabelle für die Durchgangsbreite

Einstellwert	Durchgangsbreite
0	10 cm
1	25 cm
2	30 cm
3	35 cm
4	40 cm
5	45 cm
6	50 cm
7	60 cm
8	70 cm
9	80 cm
10	90 cm
11	100 cm
12	110 cm

HINWEIS:

- Die Feldstärke ist von der Länge des Begrenzungskabels abhängig. Das Feld ist umso schwächer, je länger, und umso stärker, je kürzer das Begrenzungskabel ist.
- Bei einem hohen Wert (es wird nicht jedes Mal exakt derselbe Weg eingeschlagen) können Sie Radspuren im Rasen vermeiden.
- Die Wertangaben in dieser Tabelle dienen nur als Referenz, damit der Rasenmäher bei der Rückkehr zur Ladestation eine gerade Linie abfährt.
- Die Zahlenwerte weichen unter Umständen von den tatsächlichen Bedingungen ab.

Winkel, in dem sich der Rasenmäher vom Begrenzungskabel abwendet:

Der Rasenmäher fährt entlang des Begrenzungskabels an diese Position, dreht an dieser Stelle ab und beginnt zu mähen.

Sie können festlegen, in welchem Winkel (bereich) sich der Rasenmäher von dem Begrenzungskabel abwendet und zu mähen beginnt:

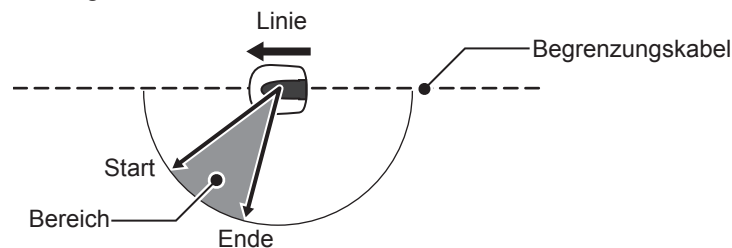

TIPPS Verwenden Sie den Ausfahrwinkel, um den Rasenmäher die Mähbereiche direkter anfahren zu lassen.

● Startpunkt Mähbetrieb

Menübildschirm



Hauptbildschirm → [2. Garten Einrichtung] → [1. Auto Modus] → [1. Startpunkt Mähbetrieb] → [1. Punkt 1] bis [5. Punkt 5]

Der Rasenmäher fährt entlang des Begrenzungskabels an diese Position, dreht an dieser Stelle ab und beginnt zu mähen. Nutzen Sie diese Funktion, um den Rasenmäher in schwieriger zugängliche Bereiche zu schicken.

TIPPS Die Entfernung sollte nicht größer als nötig sein. So steht mehr produktive Mähzeit zur Verfügung.

1

Wählen Sie ☺ (im Uhrzeigersinn) oder ☻ (gegen den Uhrzeigerinn), geben Sie die Entfernung von der Ladestation zur Startposition für die Mäharbeit und einen Prozentwert für die anteilige Bearbeitung der Fläche durch den Rasenmäher an.

2

Wählen Sie [WEITER], und drücken Sie die Taste ↵.

3

Geben Sie die Breite und den Winkel ein, und drücken Sie die Taste ↵.

HINWEIS:

- Indem Sie [TEST] wählen, können Sie die Einstellungen der einzelnen Startpunkte vor dem Mähen testen. Näheres: Siehe „Startpunkte testen“ (☞ Seite 44).

4

Drücken Sie die Taste ⏪, um zur vorherigen Anzeige zurückzukehren.

Geben Sie an, ob der Rasenmäher das Begrenzungskabel auf dem Weg zu einem Startpunkt im Uhrzeigersinn oder gegen den Uhrzeigersinn abfahren soll.

Startpunkt Mähbetrieb 1/2			
Punkt	☺ / ☻	(0-400 m)	
1	☒ / ☐	0 0 0 m	0 0 0 %
2	☒ / ☐	0 0 0 m	0 0 0 %
3	☒ / ☐	0 0 0 m	0 0 0 %
4	☒ / ☐	0 0 0 m	0 0 0 %
5	☒ / ☐	0 0 0 m	0 0 0 %
WEITER			

Geben Sie die Entfernung von der Ladestation bis zur Startposition für die Mäharbeit an.

← Richten Sie ein Arbeitsverhältnis ein, wenn Sie ab einem bestimmten Startpunkt häufiger mähen lassen möchten.

Kleinster und größter Abstand zwischen Rasenmäher und Begrenzungskabel beim Abfahren des Begrenzungskabels.

Startpunkt Mähbetrieb 2/2			
Punkt	Breite		Winkel
1	3 - 6		5 0 - 1 5 0
2	3 - 6		5 0 - 1 5 0
3	3 - 6		5 0 - 1 5 0
4	3 - 6		5 0 - 1 5 0
5	3 - 6		5 0 - 1 5 0
TEST	(0-1 2)		(1 0'-1 7 0')

Kleinster und größter Ausfahrwinkel des Rasenmähers vom Begrenzungskabel.

Menübildschirm

Hauptbildschirm → [2. Garten Einrichtung] → [1. Auto Modus] → [2. Mähmuster] → [1. Punkt 1] bis [5. Punkt 5]

Wählen Sie aus 3 verschiedenen Mähmustern:

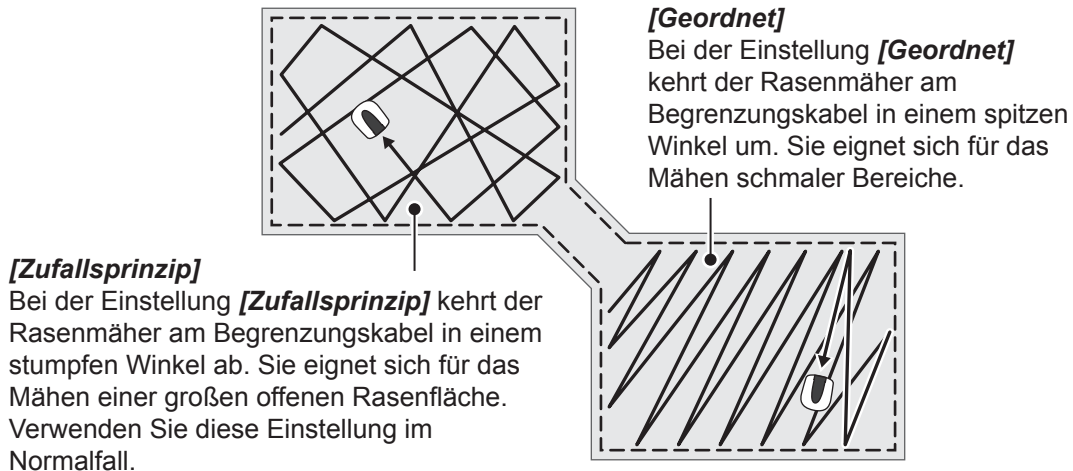

[Zufallsprinzip]
 Bei der Einstellung **[Zufallsprinzip]** kehrt der Rasenmäher am Begrenzungskabel in einem stumpfen Winkel ab. Sie eignet sich für das Mähen einer großen offenen Rasenfläche. Verwenden Sie diese Einstellung im Normalfall.

[Geordnet]
 Bei der Einstellung **[Geordnet]** kehrt der Rasenmäher am Begrenzungskabel in einem spitzen Winkel um. Sie eignet sich für das Mähen schmaler Bereiche.

[Gemischt]
 Bei der Einstellung **[Gemischt]** wechselt der Rasenmäher in regelmäßigen Abständen zwischen den Mähmustern **[Zufallsprinzip]** und **[Geordnet]** ab.

Sie können einstellen, wie sich der Rasenmäher während der Arbeit bewegt. Bei der zusätzlich verfügbaren Einstellung **[Gemischt]** wechselt der Rasenmäher in regelmäßigen Abständen zwischen den Mähmustern „Zufallsprinzip“ und „Geordnet“.

- 1 Wählen Sie **[Zufallsprinzip]**, **[Geordnet]** oder **[Gemischt]**.
- 2 Drücken Sie die Taste ⏪.
- 3 Drücken Sie die Taste ⏩, um zur vorherigen Anzeige zurückzukehren.

Menübildschirm

Hauptbildschirm → [2. Garten Einrichtung] → [1. Auto Modus] → [3. Erweiterte Einstellungen] → [1. Begrenzung überschritten]

Es ist eine Arbeitstiefe einstellbar, um die der Rasenmäher das Begrenzungskabel überfahren und die Außenränder der Mähfläche bearbeiten kann. Richten Sie die Arbeitstiefe außerhalb des Begrenzungskabels ein.

- 1 Geben Sie einen Wert von 20 bis 45 ein.
- 2 Drücken Sie die Taste ⏪.

HINWEIS:

- Die Standardeinstellung 20 cm empfiehlt sich, damit der Rasenmäher am Begrenzungskabel sanft abdreht.

 **Hauptbildschirm** → **Menübildschirm** → **[2. Garten Einrichtung]** → **[1. Auto Modus]** → **[3. Erweiterte Einstellungen]** → **[2. Kanten ausmähen]**

Diese Funktion nutzen Sie speziell für den ungemähten Bereich entlang des Begrenzungskabels.

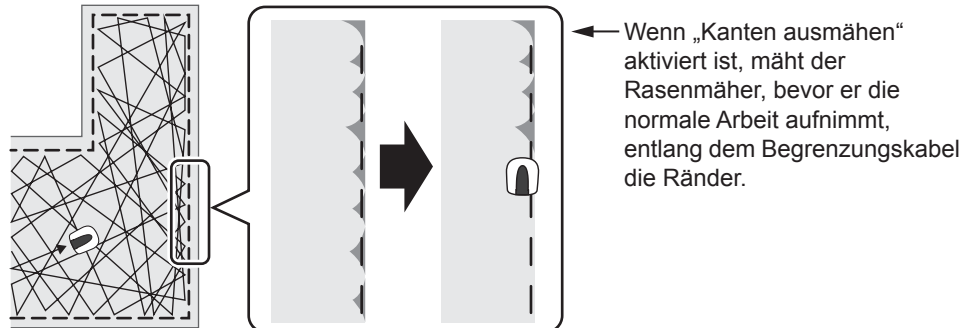

Ist die Kantenmähfunktion aktiviert, mäht Miimo an den definierten Tagen als erstes die Kanten der Rasenfläche.

Sie können bestimmte Wochentage festlegen, an denen die Kanten der Rasenfläche gemäht werden sollen (maximal 2 Tage pro Woche).

1

Um die Funktion „Kanten ausmähen“ einzurichten, wählen Sie [AN] oder [AUS] und drücken die Taste ↵.

Wenn Sie [AN] wählen, fahren Sie mit Schritt 2 fort. Der ungemähte Teil entlang des Begrenzungskabels wird sauber gemäht. Wenn Sie [AUS] wählen, kehren Sie zur vorherigen Anzeige zurück. Sie können den Rasenmäher ganz normal und ohne Akkuverbrauch für diese Funktion betreiben.

2

Wählen Sie den Wochentag aus, an dem Sie den Rasenmäher die Kanten ausmähen lassen möchten, und drücken Sie die Taste ↵.

3

Wählen Sie [Fertig], und drücken Sie die Taste ↵.

Menübildschirm



Hauptbildschirm → **[2. Garten Einrichtung]** → **[1. Auto Modus]** → **[3. Erweiterte Einstellungen]** → **[3. Kreisförmiges Mähen]**

Die Funktion ermöglicht es dem Rasenmäher, einen Bereich intensiver zu bearbeiten, in dem das Gras dichter oder länger steht oder schneller wächst.

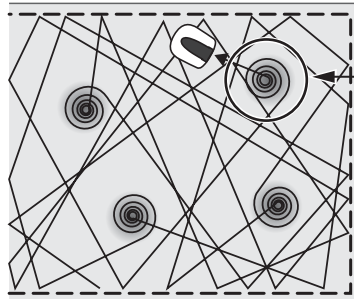

Der Rasenmäher erkennt den dichten Bereich und mäht kreisförmig.

Mit dieser Funktion lassen Sie den Rasenmäher während der normalen Mäharbeit eine dichte Stelle im Rasen intensiver bearbeiten.

1

Um die Funktion „Kreisförmiges Mähen“ einzurichten, wählen Sie [AN] oder [AUS] und drücken die Taste ↵.

Wenn Sie [AN] wählen, fahren Sie mit Schritt 2 fort. Der Rasenmäher bearbeitet Stellen intensiver, an denen das Gras dichter oder länger steht oder schneller wächst.

Wenn Sie [AUS] wählen, kehren Sie zur vorherigen Anzeige zurück. Sie können den Rasenmäher ganz normal und ohne Akkuverbrauch für diese Funktion betreiben.

2

Setzen Sie die Empfindlichkeit für die Erkennung der Rasendichte auf [Normal] oder [Hoch], und drücken Sie die Taste ↵.

3

Wählen Sie [Fertig], und drücken Sie die Taste ↵.

Menübildschirm



Hauptbildschirm → **[2. Garten Einrichtung]** → **[1. Auto Modus]** → **[3. Erweiterte Einstellungen]** → **[4. Schmäler Korridor]**

Wenn es schmale Durchfahrten in Ihrem Garten gibt, können Sie die Funktion „Schmäler Korridor“ dazu einsetzen, den Rasenmäher durch diese Korridore an den Startpunkt zu fahren zu lassen.

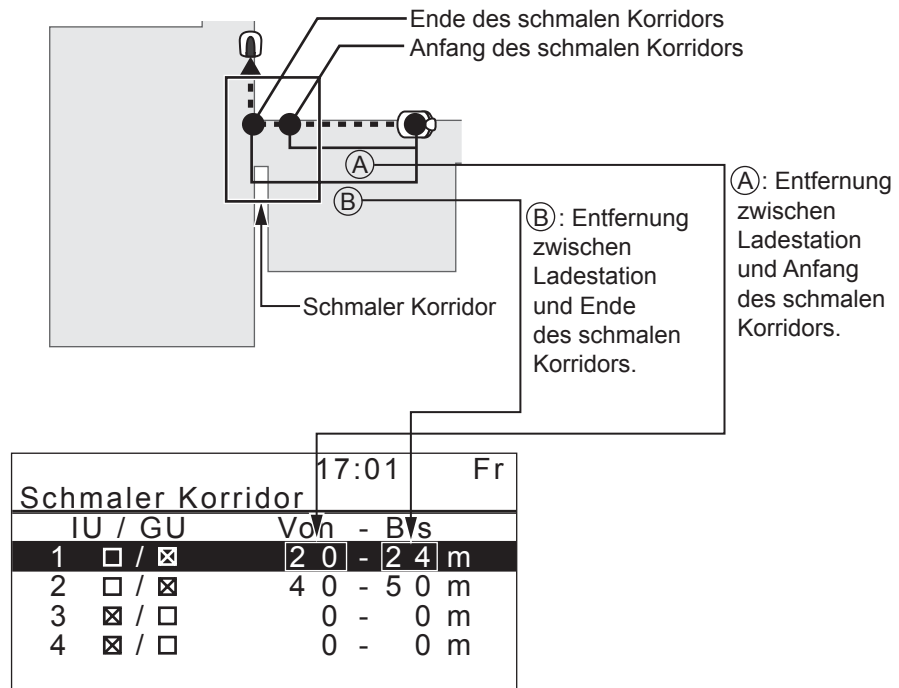

Geben Sie die Entfernung des von dem Rasenmäher zu durchfahrenden schmalen Korridors von der Ladestation an.

HINWEIS:

- Geben Sie an, wie weit der Anfangs- und der Endpunkt des schmalen Korridors von der Ladestation entfernt sind.
- Diese Einstellung gilt für die Anfahrt zum Startpunkt. Die Einstellung für die Rückfahrt zur Ladestation nehmen Sie unter „Rückfahrt Einstellung“ vor. Näheres: Siehe „Rückfahrt Einstellung“ (↩ Seite 41).

1

Wählen Sie eine Nummer von 1 bis 4, die Sie einrichten möchten, und drücken Sie die Taste

2

Wählen Sie IU oder GU, und drücken Sie die Taste . Geben Sie die Entfernung des Anfangs- und des Endpunkts jedes schmalen Korridors von der Ladestation an .

3

Drücken Sie die Taste .

4

Drücken Sie die Taste , um zur vorherigen Anzeige zurückzukehren.

Manueller Modus

Mit dieser Funktion können Sie den Rasenmäher ohne feste Arbeitszeiteinstellungen mähen lassen.



HINWEIS:

- Wenn Sie den Rasenmäher im [Manuellen Modus] arbeiten lassen möchten, sehen Sie hierzu den Abschnitt „Manueller Betrieb des Rasenmähers“ (↗ Seite 72)

Mähmuster

Wählen Sie aus 3 verschiedenen Mähmustern:

[Zufallsprinzip]
Bei der Einstellung **[Zufallsprinzip]** kehrt der Rasenmäher am Begrenzungskabel in einem stumpfen Winkel ab. Sie eignet sich für das Mähen einer großen offenen Rasenfläche. Verwenden Sie diese Einstellung im Normalfall.

[Geordnet]
Bei der Einstellung **[Geordnet]** kehrt der Rasenmäher am Begrenzungskabel in einem spitzen Winkel um. Sie eignet sich für das Mähen schmaler Bereiche.

[Gemischt]
Bei der Einstellung **[Gemischt]** wechselt der Rasenmäher in regelmäßigen Abständen zwischen den Mähmustern **[Zufallsprinzip]** und **[Geordnet]** ab.

Kreisförmiges Mähen:

Die Funktion ermöglicht es dem Rasenmäher, einen Bereich intensiver zu bearbeiten, in dem das Gras dichter oder länger steht oder schneller wächst.

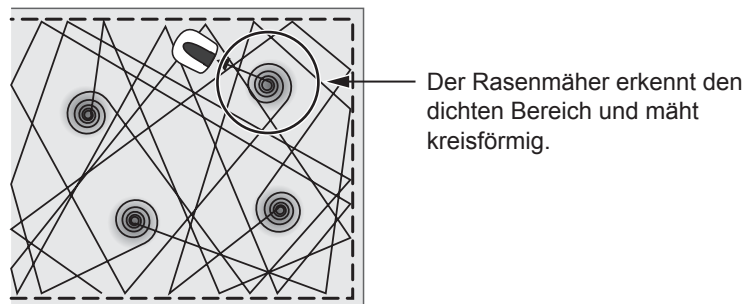

Kanten ausmähen:

Diese Funktion nutzen Sie speziell für den ungemähten Bereich entlang des Begrenzungskabels.

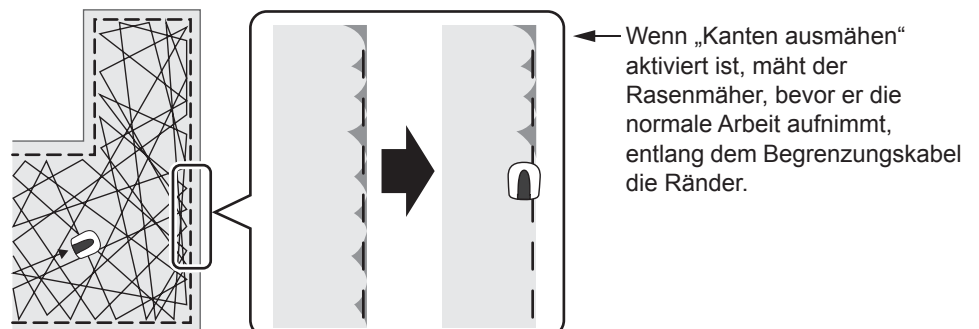

Menübildschirm

**Hauptbildschirm → [2. Garten Einrichtung] → [2. Manueller Modus]**

Sie können einstellen, wie sich der Rasenmäher während der Arbeit bewegt.

HINWEIS:

- Wenn Sie den Rasenmäher im Manuellen Modus einsetzen möchten, drücken Sie zum Ändern der Betriebsart die Taste . Näheres: Siehe „5 BEDIENUNG“ (↗ Seite 53).
- Unter den Mähmustern ist die Einstellung [Gemischt] verfügbar. Diese Einstellung bewirkt, dass der Rasenmäher regelmäßig zwischen den Mähmustern „Zufallsprinzip“ und „Geordnet“ wechselt.

1

Wählen Sie [Mähmuster], und drücken Sie die Taste .

2

Um das Mähmuster einzurichten, wählen Sie [Zufallsprinzip], [Geordnet] oder [Gemischt] und drücken die Taste .

3

Wählen Sie [Begrenzung überschritten], geben Sie den Versatzwert von 20 bis 45 ein, und drücken Sie die Taste .

4

Wählen Sie [WEITER], und drücken Sie die Taste .

5

Um die Funktion „Kreisförmiges Mähen“ einzurichten, wählen Sie [AN] oder [AUS] und drücken die Taste .

6

Wählen Sie [WEITER], und drücken Sie die Taste .

Wenn Sie [AN] wählen, fahren Sie mit Schritt 7 fort.

Wenn Sie [AUS] wählen, fahren Sie mit Schritt 9 fort.

7

Setzen Sie die Empfindlichkeit auf [Normal] oder [Hoch], und drücken Sie die Taste .

8

Wählen Sie [WEITER], und drücken Sie die Taste .

9

Um die Funktion „Kanten ausmähen“ einzurichten, wählen Sie [AN] oder [AUS] und drücken die Taste .

Wenn Sie [AN] wählen, fahren Sie mit Schritt 10 fort.

Wenn Sie [AUS] wählen, fahren Sie mit Schritt 11 fort.

10

Wählen Sie den Wochentag aus, an dem Sie den Rasenmäher die Kanten ausmähen lassen möchten, und drücken Sie die Taste .

11

Wählen Sie [Fertig], und drücken Sie die Taste .

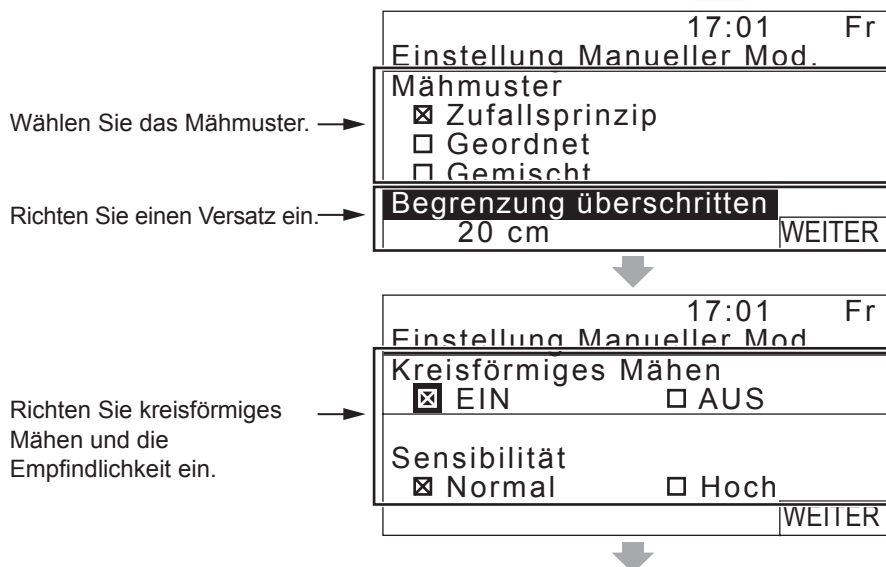

Wählen Sie „Kanten ausmähen“ und die Tage aus, an denen der Rasenmäher diese Arbeit ausführen soll.

17:01 Fr

Einstellung Manueller Mod.

Kanten ausmähen

EIN AUS

Tage auswählen

MO DI MI

DO FR

SA SO

Fertig

■ Garten Typ

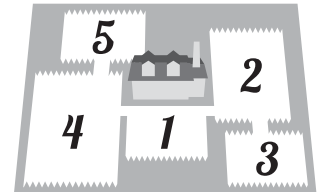

Menübildschirm

Hauptbildschirm → [2. Garten Einrichtung] → [3. Garten Typ] → [1. Andock-Richtung]

Sie können bestimmen, in welche Richtung sich der Rasenmäher bezogen auf die Ladestation bewegen soll.

HINWEIS:

- Bevor Sie die Einstellungen einrichten, vergewissern Sie sich bei Ihrem Händler, dass die Ladestation und das Begrenzungskabel fertig installiert sind.
- Anschluss des Begrenzungskabels an die Steckverbindungsklemmen der Ladestation: Siehe „Installationsbedingungen für die Ladestation“ (☞ Seite 12).

1

Wählen Sie [Im Uhrzeigersinn (IU)] oder [Gegen Uhrzeigersinn (GU)].

2

Drücken Sie die Taste ⏪.

Menübildschirm

Hauptbildschirm → [2. Garten Einrichtung] → [3. Garten Typ] → [2. Kabellänge...]

Diese Einstellung betrifft Gegebenheiten Ihres Gartens für die Arbeit des Rasenmähers.

HINWEIS:

- Vor der Programmierung des Rasenmähers sollten Sie die Installation der Ladestation und das verlegte Begrenzungskabel von Ihrem Händler prüfen lassen.
- Falls die HÄNDLER-CHECKLISTE am Ende der Bedienungsanleitung von Ihrem Händler bereits ausgefüllt wurde, entnehmen Sie die festzulegenden Einstellungen aus dieser Liste.

1

Geben Sie die Begrenzungskabellänge und die Gartengröße an, und beantworten Sie die Frage zu der Rückführungsschleife mit [Ja] oder [Nein]. Siehe „Weitere Einstellungen“ (☞ Seite 81).

HINWEIS:

- Wählen Sie bei der Frage nach der Rückführungsschleife [Nein], wenn Sie die Ladestation in der Nähe einer Ecke aufstellen wollen.
- Lassen Sie die Rückführungsschleife von Ihrem Händler einbauen.

2

Drücken Sie die Taste ⏪.

■ Rückfahrt Einstellung



Hauptbildschirm → **Menübildschirm** → **[2. Garten Einrichtung]** → **[4. Rückfahrt Einstellung]** → **[1. Korridorbreite]**

Sie können bestimmen, wie sich der Rasenmäher auf seinem Rückweg zur Ladestation relativ zu dem Begrenzungskabel bewegen soll.

HINWEIS:

- Dieser Einstellwert darf nicht größer als der kleinste für einen beliebigen Mähstartpunkt unter [Korridorbreite] eingerichtete Wert sein. Einstellungen für Mähstartpunkte: Siehe „Startpunkte für Mähbetrieb“ (↪ Seite 33).

Beispieltabelle für die Durchgangsbreite

Einstellwert	Durchgangsbreite
0	10 cm
1	25 cm
2	30 cm
3	35 cm
4	40 cm
5	45 cm
6	50 cm
7	60 cm
8	70 cm
9	80 cm
10	90 cm

- Die Feldstärke ist von der Länge des Begrenzungskabels abhängig. Das Feld ist umso schwächer, je länger, und umso stärker, je kürzer das Begrenzungskabel ist.
- Bei einem hohen Wert (es wird nicht jedes Mal exakt derselbe Weg eingeschlagen) können Sie Radspuren im Rasen vermeiden.
- Die Wertangaben in dieser Tabelle dienen nur als Referenz, damit der Rasenmäher bei der Rückkehr zur Ladestation eine gerade Linie abfährt.
- Die Zahlenwerte weichen unter Umständen von den tatsächlichen Bedingungen ab.

TIPPS Ein breiterer Korridor kann von dem Rasenmäher zügiger durchfahren werden.

1

Geben Sie einen Zahlenwert ein.

2

Drücken Sie die Taste .



Menübildschirm

**Hauptbildschirm → [2. Garten Einrichtung] →
[4. Rückfahrt Einstellung] → [2. Kapazität für Rückfahrt]**

Der Rasenmäher fährt die Ladestation an, sobald der Ladezustand des Akkus den von Ihnen angegebenen Wert erreicht hat.

TIPPS Der Wert sollte umso höher sein, je länger das Kabel ist.

1

Wählen Sie [Auto], oder geben Sie die Akkurestkapazität in Prozent ein.
Die Akkurestkapazität ist zwischen 10 und 50 % einstellbar.

2

Drücken Sie die Taste ⏪.



Menübildschirm

**Hauptbildschirm → [2. Garten Einrichtung] →
[4. Rückfahrt Einstellung] → [0. Station]**

Testen Sie, ob der Rasenmäher die Ladestation vorschriftsmäßig anfährt.

HINWEIS:

- Zum Starten dieses Tests darf sich der Rasenmäher nicht in der Ladestation befinden.

TIPPS Testen Sie die Rückkehr durch die verschiedenen Korridore.

1

Wählen Sie [Im Uhrzeigersinn (IU ⤴)] oder [Gegen Uhrzeigersinn (GU ⤵)].

2

Drücken Sie die Taste ⏪.

3

Schließen Sie die Bedienfeldabdeckung.
Der Rasenmäher kehrt in die Ladestation zurück.

4

Wenn der Rasenmäher in der Ladestation steht, drücken Sie die Taste für manuellen STOP.

Die Bedienfeldabdeckung springt auf.
Im Display erscheint die Meldung „Test finished“ (Test beendet).

Testbetrieb

Signal testen

Überprüfen Sie, ob das Begrenzungskabelsignal den Rasenmäher erreicht und wie gut die Signalstärke ist.





Hauptbildschirm → ^{Menübildschirm} [3. Diagnose] → [1. Signal testen]

Signalintensität	Signalstärke
Lv0	Kein Schleifensignal
Signalstärke 1	Schwach
↕	↕
Signalstärke 5	Mittel
↕	↕
Signalstärke 10	Stark

■ Startpunkte testen

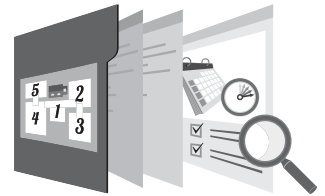
Mit dieser Funktion kontrollieren Sie, ob der Rasenmäher ordnungsgemäß zur Ladestation zurückkehren kann und jeden Startpunkt planmäßig erreicht.



 **Hauptbildschirm** → **Menübildschirm** → **[3. Diagnose]** → **[2. Startpunkt Testbetrieb]** → **[1. Punkt 1] bis [5. Punkt 5]**

Testen Sie, ob der Rasenmäher einen bestimmten Startpunkt vorschriftsmäßig anfährt.

HRM310: Startpunkt 1 bis 3

HRM520: Startpunkt 1 bis 5

HINWEIS:

- Zum Starten des Tests muss sich der Rasenmäher in der Ladestation befinden.

1

Wählen Sie einen Punkt von 1 bis 5, den Sie testen möchten, und drücken Sie die Taste .

2

Überprüfen Sie den für den gewählten Punkt angezeigten Wert.

3

Wählen Sie [Ja], und drücken Sie die Taste .

4

Schließen Sie die Bedienfeldabdeckung. Der Rasenmäher fährt den ausgewählten Startpunkt an. Wenn der Test erfolgreich ist, schwenkt der Rasenmäher langsam hin und her, zeigt damit den Ausfahrwinkelbereich an, und gibt einen Piepton aus.

5

Drücken Sie die Taste für manuellen STOP.

Die Bedienfeldabdeckung springt auf. Im Display wird die Meldung „Möchten Sie den Startpunkt verschieben?“ angezeigt.

6

Beantworten Sie die Frage mit [Ja] oder [Nein], und drücken Sie die Taste .

Wenn Sie [Ja] wählen, wird der Bildschirm „Startpunkt Mähbetrieb“ angezeigt, und Sie können die Einstellungen des getesteten Startpunkts anpassen.

Wenn Sie [Nein] wählen, wird der vorherige Bildschirm angezeigt.

HINWEIS:

- Einstellungen für Startpunkte: Siehe „Startpunkte für Mähbetrieb einrichten“ (☞ Seite 19).



Menübildschirm

Hauptbildschirm → **[3. Diagnose]** + **[2. Startpunkt Testbetrieb]** + **[0. Station]**

Testen Sie, ob der Rasenmäher die Ladestation vorschrittmäßig anfährt.

HINWEIS:

- Zum Starten dieses Tests darf sich der Rasenmäher nicht in der Ladestation befinden.

1

Wählen Sie [Im Uhrzeigersinn (IU)] oder [Gegen Uhrzeigersinn (GU)].

2

Drücken Sie die Taste  **.**

3

Schließen Sie die Bedienfeldabdeckung. Der Rasenmäher kehrt in die Ladestation zurück.

4

Wenn der Rasenmäher in der Ladestation steht, drücken Sie die Taste für manuellen STOP.

Die Bedienfeldabdeckung springt auf. Im Display wird die Meldung „Möchten Sie die Rückfahrt-Einstellungen (zur Station) verändern?“ angezeigt.

5

Beantworten Sie die Frage mit [Ja] oder [Nein], und drücken Sie die Taste  **.**

Wenn Sie [Ja] wählen, wird der Bildschirm „Rückfahrt Einstellung“ angezeigt, und Sie können die Einstellungen für die Rückfahrt ändern.

Wenn Sie [Nein] wählen, wird der vorherige Bildschirm angezeigt.

HINWEIS:

- Einstellungen für Rückfahrt: Siehe „Bedingungen für Rückfahrt zur Ladestation einrichten“ (.Seite 12).

Protokoll anzeigen

Betriebsprotokoll

Es werden die kumulierten Betriebs- und Ladezeiten des Rasenmähers angezeigt.

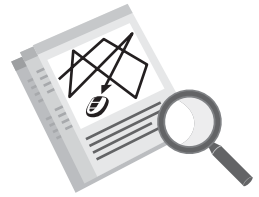

Hauptbildschirm → ^{Menübildschirm} **[4. Protokoll]** → **[1. Betriebsprotokoll]** → **[1. Betriebsdauer]**

Sie sehen, wie lange der Rasenmäher gemäht und über welche Zeit der Rasenmäher Ladung aufgenommen hat.

- 1 Rufen Sie das Protokoll auf.
- 2 Drücken Sie die Taste ⏪, um zur vorherigen Anzeige zurückzukehren.

	Betriebsdauer	17:01	Fr
Dies ist die Gesamtmähzeit. →	Mähzeit	180h55min	
Dies ist die Gesamtladezeit. →	Laden	141h37min	

Arbeitsprotokoll

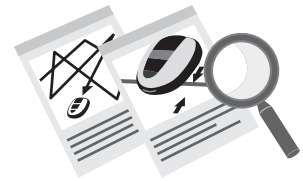

Menübildschirm

Hauptbildschirm → [4. Protokoll] → [1. Betriebsprotokoll] → [2. Arbeitsprotokoll]

Sie können ein Mähprotokoll (mit Mähzeiten), ein Rückfahrtprotokoll (mit Rückfahrzeiten in die Ladestation) und ein Ladeprotokoll (mit Ladezeiten) des Rasenmähers einsehen.

HINWEIS:

- Es wird nur die Historie des Auto Modus angezeigt.

- 1 Verwenden Sie die Hoch-/Runter-Tasten, um die einzelnen Seiten des Protokolls zu blättern.
- 2 Drücken Sie die Taste ⏪, um zur vorherigen Anzeige zurückzukehren.

Jedes Mal, wenn der Rasenmäher nach dem Ladevorgang die Ladestation verlässt, wird ein neuer Eintrag in der Protokoll-Liste erzeugt. Der jüngste Eintrag ist [01], der älteste Eintrag ist [10].

Die Zeit des jüngsten Ladeprotokolleintrags steht an erster Stelle.

Arbeitsprotokoll		17:01	Fr
Mähprotokoll			
01:22 min	1	06:43 min	1
02:60 min	1	07:67 min	2
03:53 min	-	08:33 min	3
04:12 min	3	09:59 min	-
05:62 min	1	10:45 min	1

Arbeitsprotokoll		17:01	Fr
Ladeprotokoll			
01:32 min	06:43 min		
02:66 min	07:77 min		
03:53 min	08:33 min		
04:42 min	09:59 min		
05:71 min	10:45 min		

Die Nummer des Startpunkts, von dem aus Rasenmäher gearbeitet hat.

Dieses Zeichen bedeutet, dass es eine weitere Seite gibt. Blättern Sie mit den Tasten ⬆ / ⬇.

Fehlerprotokoll

Sie sehen das Fehlerprotokoll des Rasenmähers (zu welchem Zeitpunkt ein Fehler aufgetreten ist).

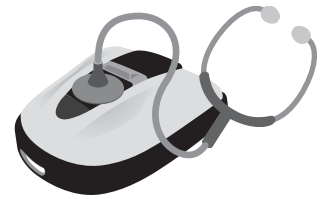

Hauptbildschirm → ^{Menübildschirm} [4. Protokoll] → [2. Fehlerprotokoll]

Die aufgetretenen Fehler sind in einer chronologischen Liste verzeichnet.

HINWEIS:

- Wenn derselbe Fehler am gleichen Tag mehrmals wiederholt auftritt, wird nur der Zeitpunkt des ersten Fehlers gespeichert.

- 1 Markieren Sie einen Eintrag im Fehlerprotokoll mit den Hoch-/Runter-Tasten.
- 2 Drücken Sie die Taste . Die Fehlerinformation wird angezeigt. Fehlerbeschreibung: Siehe „6 FEHLERSUCHE“ (↻ Seite 60).
- 3 Drücken Sie die Taste , um zur vorherigen Anzeige zurückzukehren.

Der jüngste Fehlerprotokolleintrag steht an erster Stelle.
Drücken Sie die Taste , um weitere Informationen zu erhalten.

Fehlerprotokoll 17:01 Fr

1.	3A036	28.08.12	11:23		
2.	3A024	28.08.12	10:58		
3.	3A022	28.08.12	10:42		
4.	3A013	28.08.12	10:38		
5.	-				
6.	-				

← Dieses Zeichen bedeutet, dass es eine weitere Seite gibt. Blättern Sie mit den Tasten / .

Es werden eine Fehlerinformation und die Uhrzeit des Fehlers angezeigt.

Fehlerprotokoll 17:01 Fr

03. Hebesensor

Fehler

28.08.2014 10:42

Systemeinstellungen

Sprache

Das Menü steht in verschiedenen Sprachen zur Verfügung.



Hauptbildschirm → **Menübildschirm** [5. Systemeinstellungen] → [1. Sprache]

Wählen Sie eine von 5 Anzeigesprache für das Display aus.

HINWEIS:

- Wenn Sie andere Sprachen einstellen möchten, wenden Sie sich an Ihren Händler.

1

Wählen Sie Ihre bevorzugte Sprache aus.

2

Drücken Sie die Taste ⏪.

3

Drücken Sie die Taste ⏩, um zur vorherigen Anzeige zurückzukehren.

Display/Ton



Hauptbildschirm → **Menübildschirm** [5. Systemeinstellungen] → [2. Display/Ton] → [Kontrast]

Der Kontrast des Bedienfeld-Displays ist einstellbar.

1

Den Kontrast stellen Sie mit den Hoch-/Runter-Tasten ein.

2

Drücken Sie die Taste ⏪.

3

Drücken Sie die Taste ⏩, um zur vorherigen Anzeige zurückzukehren.

Hauptbildschirm → **Menübildschirm** [5. Systemeinstellungen] → [2. Display/Ton] → [Hintergrundfarbe]

Die Hintergrundfarbe des Bedienfeld-Displays ist einstellbar.

1

Wählen Sie mit den Hoch-/Runter-Tasten [Weiss] oder [Schwarz].

2

Drücken Sie die Taste ⏪.

3

Drücken Sie die Taste ⏩, um zur vorherigen Anzeige zurückzukehren.



Hauptbildschirm → ^{Menübildschirm} **[5. Systemeinstellungen]** → **[2. Display/Ton]** → **[Tastefeld]**

Sie können wählen, ob beim Betätigen der Tasten des Bedienfelds ein Ton ausgegeben werden soll oder nicht.

1

Wählen Sie mit den Hoch-/Runter-Tasten [AN] oder [AUS].

2

Drücken Sie die Taste ⏪.

3

Drücken Sie die Taste ⏩, um zur vorherigen Anzeige zurückzukehren.

■ Datum und Zeit

Stellen Sie das Datum und die Uhrzeit ein.



Hauptbildschirm → ^{Menübildschirm} **[5. Systemeinstellungen]** → **[3. Datum und Zeit]**

Stellen Sie Datum und Uhrzeit ein, auf die sich der Rasenmäher bei seiner Arbeit bezieht.

1

Geben Sie das Datum im Format {Tag}/ {Monat}/ {Jahr} und die Uhrzeit im 24-Stunden-Format mit den Nummern-Tasten ein.

2

Drücken Sie die Taste ⏪.

3

Drücken Sie die Taste ⏩, um zur vorherigen Anzeige zurückzukehren.

Sicherheitseinstellungen

Mit den Sicherheitseinstellungen wird verhindert, dass der Rasenmäher von anderen Personen bedient wird.



 **Hauptbildschirm** → **Menübildschirm** [5. Systemeinstellungen] → [4. Sicherheitseinstellungen] → [1. Alarm]

HINWEIS:

- Bevor Sie [1. Alarm] wählen, müssen Sie Ihre PIN eingeben.

Mit dieser Einstellung aktivieren und deaktivieren Sie den Alarm. [AUS] bedeutet, dass alle akustischen Warnungen bis auf die Warnung beim Anlaufen der Messer deaktiviert sind.

HINWEIS:

- [AUS] setzt auch den Diebstahlschutzalarm außer Funktion, der sonst ausgelöst wird, nachdem drei Mal hintereinander eine falsche PIN (persönliche Identifikationsnummer) eingegeben wurde.

1

Wählen Sie [AN].

2

Drücken Sie die Taste .

HINWEIS:

- Um die Funktion auszuschalten, wählen Sie [AUS].

3

Drücken Sie die Taste , um zur vorherigen Anzeige zurückzukehren.

 **Hauptbildschirm** → **Menübildschirm** [5. Systemeinstellungen] → [4. Sicherheitseinstellungen] → [2. PIN erstellen]

HINWEIS:

- Bevor Sie [2. PIN erstellen] wählen, müssen Sie Ihre PIN eingeben.

Sie können die PIN zum Entsperren der Menüs im Bedienfeld ändern. Erstellen Sie die PIN so, dass dem Diebstahl des Rasenmähers, unbefugtem Zugriff usw. vorgebeugt wird.

1

Geben Sie eine neue PIN mit den Nummern-Tasten ein.

2

Drücken Sie die Taste . Es wird die Meldung „Aktiviert“ angezeigt.

3

Drücken Sie die Taste , um zur vorherigen Anzeige zurückzukehren.

HINWEIS:

- Notieren Sie Ihre PIN an der vorgesehenen Stelle. Siehe „HÄNDLER-CHECKLISTE“ (↗ Seite 80). Falls Sie Ihre PIN vergessen, wenden Sie sich an Ihren Händler.

Werksrückstellung

Mit der Funktion können Sie alle Einstellungen auf die Werkseinstellungen zurückzusetzen.

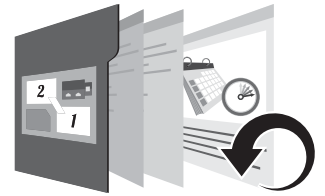

Menübildschirm
 Hauptbildschirm → [5. Systemeinstellungen] → [5. Werksrückstellung]

Führen Sie diesen Befehl aus, um alle Einstellungen auf die Werkseinstellungen zurückzusetzen.

HINWEIS:

- Dieser Befehl setzt nicht die Historie (Arbeits- und Fehlerprotokoll), sondern nur die Einstellungen des Rasenmähers zurück.
- Bevor Sie diesen Befehl ausführen, halten Sie mit Ihrem Händler Rücksprache.

- 1 Geben Sie Ihre PIN ein, und drücken Sie die Taste .
- 2 Wählen Sie [Ja].
- 3 Drücken Sie die Taste . Es wird die Meldung „Aktiviert“ angezeigt, und der Rasenmäher wird ausgeschaltet.

Hilfe

Hier finden Sie Informationen über den Rasenmäher wie den Namen des Modells, die Seriennummer des Gestells und die Version der Software.



Menübildschirm
 Hauptbildschirm → [5. Systemeinstellungen] → [6. Hilfe]

	17:01	Fr	
Hilfe			
Honda Power Equipment			
Miimo	:HRM520		← Dies ist der Name des Modells.
	:MBAF-1000001		← Dies ist die Seriennummer des Rasenmähers.
Software Version			
ECU Hauptplatine	: 1.0.0		
ECU Display	: 1.0.0		

Dies ist die Version der Software. →

HINWEIS:

- Wenn die Seriennummer „0000000“ ist, wenden Sie sich an Ihren Händler.

5 BEDIENUNG

Mähfläche kontrollieren

Stellen Sie vor dem Betrieb des Rasenmähers sicher, dass die Mähfläche frei von Gegenständen ist.

Vor dem Beseitigen von Fremdgegenständen den Rasenmäher ausschalten.

VORSICHT:

- **Löcher (Eingänge von Kaninchenbauten oder dgl.) im Arbeitsbereich so verschließen oder abdecken, dass die Fläche eben ist, und den Arbeitsbereich regelmäßig auf Bodenlöcher kontrollieren.**

Das Gras soll außerdem nicht höher als 65 mm stehen.

HINWEIS:

- Stellen Sie die Höhe der Messer so ein, dass das Gras um nicht mehr als 5 mm zurückgeschnitten wird. Einstellen der Messerhöhe: Siehe „Schnitthöhe einstellen“ (☞ Seite 57).

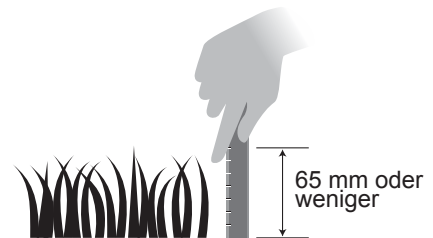

Wenn das Gras höher als 65 mm ist, mähen Sie mit einem herkömmlichen Rasenmäher vor.

Netzstromanschluss herstellen

Gehen Sie zum Anschluss an die Netzstromquelle wie unten beschrieben vor.

Zum Trennen der Verbindung verfahren Sie in umgekehrter Reihenfolge.

Bei Fragen zum Versetzen des Transformators oder zum Anschluss an eine andere Netzsteckdose steht Ihnen Ihr Händler zur Verfügung.

HINWEIS:

- Die Station darf nur an ein Stromnetz angeschlossen werden, das durch einen FI-Schalter mit einem Auslösestrom von maximal 30 mA abgesichert ist.

1

Entfernen Sie die Anschlussabdeckung an der Station.

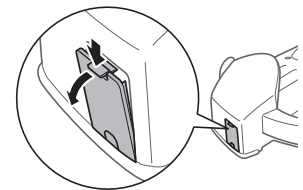

2

Verbinden Sie den Stromkabelstecker mit der Buchse der Ladestation.

HINWEIS:

- Zum Trennen der Stecker den Clip anheben.

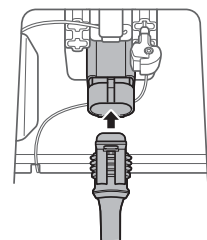

3

Bringen Sie die Anschlussabdeckung an der Station an.

(Stromkabel und Begrenzungskabel liegen durch die Aussparung in der Anschlussabdeckung.)

4

Verbinden Sie das Stromkabel mit dem Transformator.

HINWEIS:

- Zum Trennen der Stecker den Clip anheben.

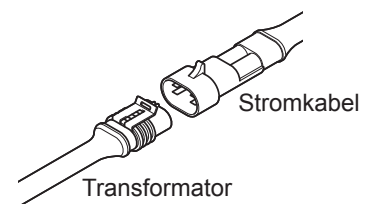

5

Schließen Sie den Transformatorstecker an eine Netzsteckdose mit der vorgeschriebenen Netzspannung an.

Netzausgangsspannung für Ausführungen EAE, EAEN und EAS: 230 V Wechselstrom

Netzausgangsspannung für Ausführung EAB: 240 V Wechselstrom

Kontrolle des Roboter-Rasenmähers

Kontrollieren Sie vor dem Betrieb, dass der Rasenmäher vorschriftsmäßig mit der Ladestation verbunden ist.

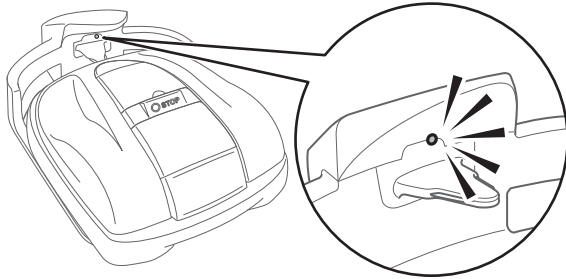

Sie erkennen dies an dem Licht über dem Ladekontakt:

Farbe	Beschreibung
Grün	Die Signaleinstellung für die Ladestation ist in Ordnung.
Grün (blinkt)	Das Begrenzungskabel ist zu lang.
Gelb	Der Rasenmäher ist korrekt mit der Ladestation verbunden.
Gelb (blinkt)	Ein Signalfehler ist aufgetreten – z. B. weil das Begrenzungskabel getrennt oder gerissen ist. Wenden Sie sich an Ihren Händler.
Rot	Wenden Sie sich an Ihren Händler.
Aus	Überprüfen Sie die Netzkabelverbindung. Wenn die Ladestation korrekt mit dem Netzkabel verbunden ist, ist der Strom ausgefallen. Wenden Sie sich an Ihren Händler.

HINWEIS:

- Wenn der Rasenmäher keinen Kontakt zur Ladestation hat, wird der Akku nicht geladen.
- Berühren Sie nicht den Ladekontakt. Es besteht Verletzungsgefahr.

Einschalten und ausschalten

Einschalten

Nachdem der Akku geladen ist, drücken Sie die (Ein)-Taste, um den Rasenmäher einzuschalten. Die (Ein)-Taste befindet sich auf dem Bedienfeld des Roboter-Rasenmähers.

⚠ WARNUNG

- **Vorsicht, nicht die Finger an der Bedienfeldabdeckung und der Abdeckung der Schnitthöhenverstellung quetschen.**
- **Zum Stoppen des Rasenmähers von hinten an den Rasenmäher herantreten. Bei der Annäherung von vorn oder von der Seite könnte Stolper- und damit Unfallgefahr bestehen.**

1

Drücken Sie die Taste für manuellen STOP.

Die Bedienfeldabdeckung springt auf.

2

Drücken Sie die Taste (Ein) am Bedienfeld.

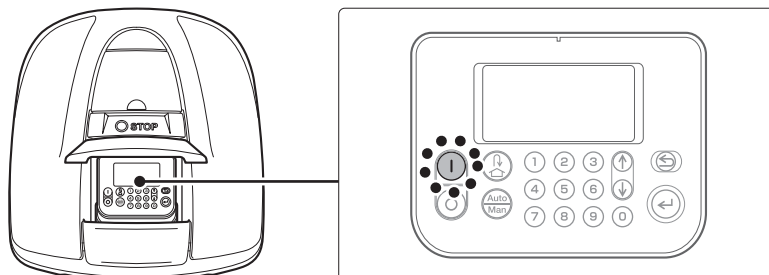

● Ausschalten

1

Drücken Sie die Taste für manuellen STOP.
Die Bedienfeldabdeckung springt auf.

2

Drücken Sie die Taste  (Aus) am Bedienfeld.

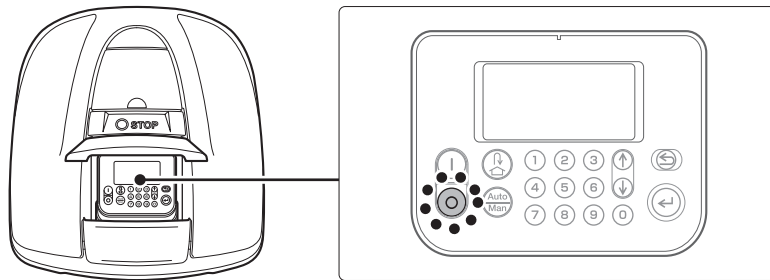

HINWEIS:

- Ist der Rasenmäher ausgeschaltet, so kann er trotz eingestelltem Timer nicht seine Arbeit aufnehmen.

■ Automatischer Betrieb des Rasenmähers

● PIN (Persönliche Identifikationsnummer) eingeben

Beim Einschalten des Rasenmähers muss eine PIN eingegeben werden.

1

Geben Sie die PIN mit den Nummern-Tasten ein.

HINWEIS:

- PIN ändern: Siehe „4 MENÜEINSTELLUNGEN“
(↗ Seite 25).

17:01	Fr
PIN-Code	
PIN eingeben	
■ _ _ _	
Versuche übrig: 3	

2

Drücken Sie die Taste .
Sie sehen den Hauptbildschirm.

HINWEIS:

- Nachdem 3 Mal hintereinander eine falsche PIN eingegeben wurde, sind das Bedienfeld und alle Bedienvorgänge für 5 Minuten gesperrt.
- Wenn Sie die PIN vergessen haben, wenden Sie sich an Ihren Händler.
- Wenn eine Fehlermeldung angezeigt wird, siehe „6 FEHLERSUCHE“ (↗ Seite 60).

17:01	Fr
PIN-Code	
PIN eingeben	
* * * ■	
Versuche übrig: 3	

● Betrieb im Auto Modus

So können Sie den Rasenmäher wahlweise nach einem eingestellten Zeitplan im Auto Modus betreiben.

HINWEIS:

- Beschreibung der Einstellungen: Siehe „4 MENÜEINSTELLUNGEN“ (↗ Seite 25).

⚠ WARNUNG

- Vor den unten beschriebenen Schritten die Taste für manuellen STOP drücken.

1

Drücken Sie die Taste .

2

Wenn im Hauptbildschirm [Auto] angezeigt wird, fahren Sie mit Schritt 2 fort.
Wenn im Hauptbildschirm [Man] angezeigt wird, drücken Sie die Taste , bis [Auto] angezeigt wird.

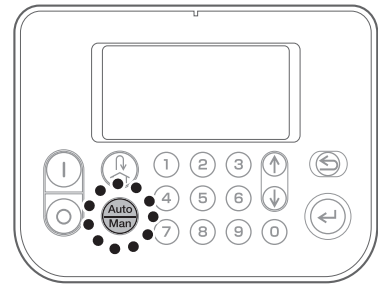

Beschreibung der Symbole in der Anzeige:
Siehe „Hauptbildschirm“ (↗ Seite 11).

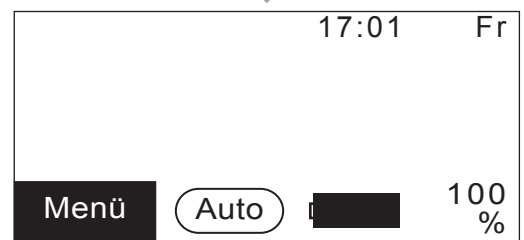

3

Schließen Sie die Bedienfeldabdeckung.

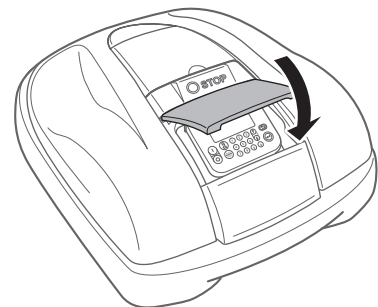

Die Einstellung ist beendet. Der Rasenmäher nimmt zu der Uhrzeit seinen Mähbetrieb auf, die für den Automatik-Modus festgelegt wurde. Einzelheiten zu den Einstellungen, siehe „4 MENÜEINSTELLUNGEN“ (↗ Seite 25).

HINWEIS:

- Wenn Sie die Taste  (Aus) drücken, nachdem Sie diese Einstellungen eingerichtet haben, wird der Rasenmäher nicht aktiviert.

Schnitthöhe einstellen

Die Höhe der Messer bestimmt die Schnitthöhe, auf die das Gras gestutzt wird.

Testen Sie den Rasenmäher auf einer kleinen Fläche, und stellen Sie die Schnitthöhenverstellung auf die gewünschte Höhe ein.

⚠ WARNUNG

- Vor den unten beschriebenen Schritten die Taste für manuellen STOP drücken.

VORSICHT:

- Nicht zu viel auf einmal schneiden, sondern die Schnitthöhe schrittweise (von Stufe 5 auf 1) reduzieren.
- Das Gras sollte pro Schnitt nicht um mehr als 5 mm gekürzt werden. Wenn das Gras um mehr als 5 mm zurückgeschnitten werden soll, empfiehlt sich die Kürzung um 5 mm pro Woche, so dass es also von 50 auf 30 mm in 5-mm-Schritten 4 Wochen dauern würde.

1

Drücken Sie die Taste für manuellen STOP.
Die Bedienfeldabdeckung springt auf.

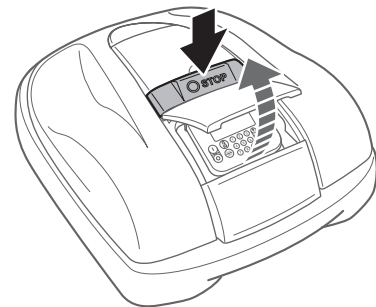

2

Öffnen Sie die Abdeckung der Schnitthöhenverstellung mit dem Finger.

Mit dem Finger aufziehen.

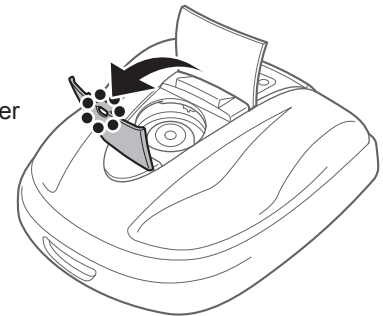

3

Drehen Sie die Schnitthöhenverstellung gegen den Uhrzeigersinn, um die Messer tiefer zu stellen, oder im Uhrzeigersinn, um die Messer höher zu stellen. Die Schnitthöhenverstellung ist entsprechend der ungefähren Messerhöhe nummeriert.

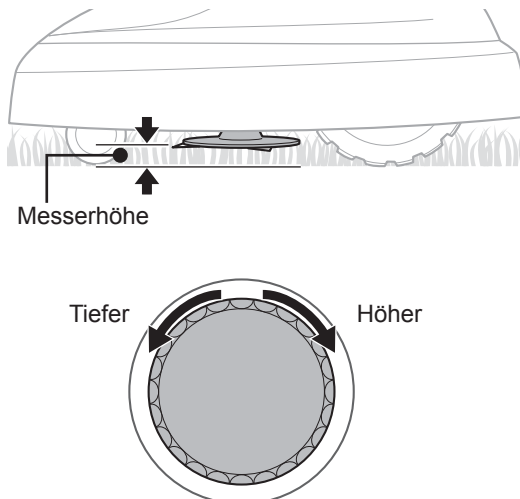

Ungefähre Schnitthöhe:

Position	Ungefähre Schnitthöhe
1	20 mm
2	30 mm
3	40 mm
4	50 mm
5	60 mm

4

Schließen Sie die Abdeckung der Schnitthöhenverstellung und die Bedienfeldabdeckung.

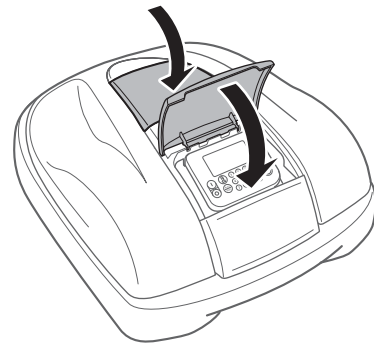

Um Anpassungen vorzunehmen, wiederholen Sie die obigen Schritte.

Wöchentliche Überprüfungen

Untersuchen Sie den Rasenmäher und die Ladestation wöchentlich, und befreien Sie diese von Schmutz und Gras. Kontrollieren Sie auch, dass Messer und Messerscheibe intakt sind und sonst keine Auffälligkeiten festzustellen sind.

● Rasenmäher und Ladestation reinigen

Am Rasenmäher, an der Ladestation und den Ladekontakten können sich während und nach dem Mähen Schmutz und Gras ansammeln.

Reinigung des Rasenmähers: Siehe „7 WARTUNG“ (☞ Seite 63).

● Messer und Messerscheibe kontrollieren

Messer und Messerscheibe können bei der Mäharbeit beschädigt werden. Untersuchen Sie wöchentlich den Zustand der Messer und der Messerscheibe.

Prüfen der Messer und der Messerscheibe: Siehe „7 WARTUNG“ (☞ Seite 63).

Rasenmäher tragen

Beachten Sie beim Tragen des Rasenmähers die nachstehenden Punkte.

⚠️ WARNUNG

- Den Rasenmäher nicht mit den Messern zum Körper gerichtet tragen.
- Vermeiden Sie ein Herunterfallen des Rasenmähers.
- Vor den unten beschriebenen Schritten die Taste für manuellen STOP drücken und den Rasenmäher ausschalten.
- Darauf achten, dass der Rasenmäher und insbesondere die Messer beim Tragen nicht mit anderen Personen in Berührung geraten.

1. Drücken Sie zum Öffnen der Bedienfeldabdeckung die Taste für manuellen STOP und dann die Ⓞ (Aus)-Taste.
2. Schließen Sie die Bedienfeldabdeckung.
3. Nehmen Sie den Rasenmäher am Tragegriff auf.

Den Rasenmäher mit einer Hand hinten fassen und mit den Messern vom Körper abgewandt tragen.

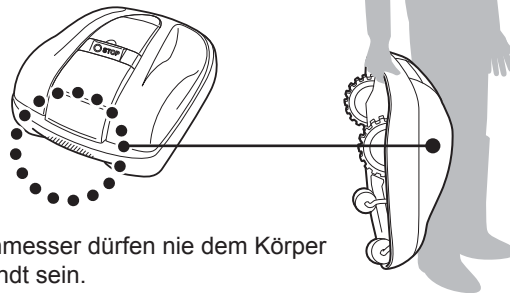

Die Mähmesser dürfen nie dem Körper zugewandt sein.

VORSICHT:

- Den Rasenmäher nur an dem Tragegriff hinten unten am Rasenmäher tragen. Andere Methoden, den Rasenmäher zu halten, bergen Verletzungsgefahr durch die Messer oder den Ladekontakt des Rasenmähers, außerdem kann der Rasenmäher herunterfallen und beschädigt werden.
- Zum Heben oder Tragen des Rasenmähers nicht in die Öffnung an der Front greifen.

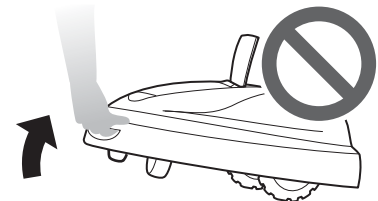

- Den Rasenmäher nicht in der Ladestation tragen. Rasenmäher und Ladestation können Schaden nehmen.



6 FEHLERSUCHE

Für die Kontaktaufnahme mit Ihrem Händler

Wenn Sie sich bei Problemen an Ihren Händler wenden, halten Sie bitte die unten genannten Informationen bereit.

- Bedienungsanleitung
- Welche Arbeiten im Garten kürzlich durchgeführt wurden
- Andere hilfreiche Informationen [Fehlerprotokoll]



Hauptbildschirm → [4. Protokoll] → [2. Fehlerprotokoll]

Meldungen

Wenn eine der unten stehenden Meldungen im Display angezeigt wird, schlagen Sie in dieser Fehlertabelle nach und folgen der vorgeschlagenen Lösung, bevor Sie Ihren Händler kontaktieren. Wenn das Problem danach nicht behoben ist, wenden Sie sich an Ihren Händler.

Meldung	Ursache	Lösung
Display	Taste bei laufendem Rasenmäher (geschlossener Bedienfeldabdeckung) gedrückt.	Die Bedienfeldabdeckung öffnen und auf Fremdkörper unter der Abdeckung prüfen. Wenn die Meldung nach dem Ausräumen evtl. Fremdkörper erscheint, wenden Sie sich an Ihren Händler.
EINGABE-Taste	Eingabe-Taste bei laufendem Rasenmäher (geschlossener Bedienfeldabdeckung) gedrückt.	
Uhr zurückgesetzt	Uhrzeiteinstellung verloren, weil die Pufferbatterie nach längerem Nichtgebrauch des Rasenmähers leergelaufen ist.	Das aktuelle Datum und die Uhrzeit im 24-Stunden-Format einstellen. Wenn sich die Uhr nicht stellen lässt, wenden Sie sich an Ihren Händler.
Akkuspannung hoch	Akku lädt zu stark.	Den Rasenmäher aus der Ladestation nehmen, einschalten und warten, bis die Meldung nicht mehr angezeigt wird. Wenn die Meldung bleibt, wenden Sie sich an Ihren Händler.
Akkuspannung niedrig	Akku lädt nicht ausreichend.	Den Rasenmäher in der Ladestation laden. Die Meldung wird nicht mehr angezeigt, sobald der Akku zu 10 % geladen ist. Wenn die Meldung bleibt, wenden Sie sich an Ihren Händler.
Batterie Temp. zu hoch	Akku überhitzt.	Den Mäher einschalten und warten, bis die Meldung nicht mehr angezeigt wird. Wenn die Meldung bleibt, wenden Sie sich an Ihren Händler.
Batterie Temp. niedrig (1) Batterie Temp. niedrig (2)	Akku unterkühlt.	Den Rasenmäher an einen mindestens 5 °C warmen Ort bringen, einschalten und warten, bis die Meldung nicht mehr angezeigt wird. Wenn die Meldung bleibt, wenden Sie sich an Ihren Händler.

Meldung	Ursache	Lösung
Schleife verlassen	Rasenmäher hat den vom Begrenzungskabel definierten Bereich verlassen.	Den Rasenmäher in den Arbeitsbereich bewegen. Die Stromversorgung der Ladestation prüfen. Prüfen, ob die Begrenzungskabelanschlüsse richtig angeschlossen sind. Wenn die Meldung bleibt, kontrollieren, dass die Steckverbindungsklemmen des Begrenzungskabels richtig verbunden sind und sich keine ähnlichen Rasenmäher in der Nähe befinden. Wenn die Meldung trotzdem bleibt, wenden Sie sich an Ihren Händler.
Messermotor Temp.	Messermotortemperatur 85 °C oder höher.	Eingeschaltet lassen, Bedienfeldabdeckung offen lassen und warten, bis die Meldung nach 15 bis 30 Minuten nicht mehr angezeigt wird. Wenn die Meldung bleibt, wenden Sie sich an Ihren Händler.
Hinderniserkennung	Hindernis erfasst oder Sensor spricht an.	Die PIN eingeben, so dass die Meldung nicht mehr angezeigt wird. Wenn die Meldung bleibt, wenden Sie sich an Ihren Händler.
Hindernissensor	Hindernissensor ausgefallen oder ein Gegenstand, der den Sensor behindert.	Zur Prüfung, ob die Sensoren ansprechen, die Geräteabdeckung in alle Richtungen bewegen. Rütteln: Fehler nicht behoben Ausschalten: Fehler nicht behoben Wenn die Meldung „Hindernissensor“ bleibt, eventuelle um die Abdeckung oder unter der Abdeckung vorhandene Holzsplitter, Staubmengen oder Kleinteile (wie z. B. Spielzeug) entfernen, oder wenden Sie sich an Ihren Händler.
Neigung zu stark	Zu starkes Bodengefälle für den Rasenmäher.	Den Rasenmäher auf eine ebene Fläche setzen und die PIN eingeben, so dass die Meldung nicht mehr angezeigt wird. Wenn die Meldung bleibt, wenden Sie sich an Ihren Händler.
Gehoben	Abdeckung aufgedrückt, z. B. von einem Stein.	Die PIN eingeben, so dass die Meldung nicht mehr angezeigt wird. Wenn die Abdeckung schwer beschädigt ist oder die Meldung bleibt, wenden Sie sich an Ihren Händler.
Rückenlage	Rasenmäher liegt auf dem Rücken.	Den Rasenmäher auf eine ebene Fläche setzen und die PIN eingeben, so dass die Meldung nicht mehr angezeigt wird. Wenn die Meldung bleibt, wenden Sie sich an Ihren Händler.
Batteriestand niedrig	Akku lädt nicht ausreichend.	Die „Kapazität für Rückfahrt“ erhöhen. Siehe „Rückfahrt Einstellung“ (☞ Seite 41). Wenn die Meldung bleibt, wenden Sie sich an Ihren Händler.
Batteriestand niedrig	Akku lädt nicht ausreichend.	
Kein Schleifensignal	Rasenmäher erkennt das Signal des Begrenzungskabels nicht.	Die Stromversorgung der Ladestation prüfen. Siehe „Startpunkte testen“ (☞ Seite 44). Wenn die Meldung bleibt, wenden Sie sich an Ihren Händler.
Kein Flächensignal	Rasenmäher erkennt das Signal des Begrenzungskabels nicht.	Kontrollieren, dass die Steckverbindungsklemmen des Begrenzungskabels richtig verbunden sind. Wenn die Meldung bleibt, wenden Sie sich an Ihren Händler.

Wenn diese Meldungen angezeigt werden, konsultieren Sie Ihren Händler:

Akkufehler	Ladesteuerung	Motorsteuerungsfehler
Batterie Temperatur	Manueller Stopp	Neigungssensor
Datenspeicherfehler	Messermotor	Radmotor
Displayfehler	Messermotor blockiert	Radmotor blockiert
Flächensensor	Messermotorrelais	Radmotorrelais
Giersensor	Motorsensor L	Überschlagsensor
Hebesensor	Motorsensor Messer	Uhr
Kommunikationsfehler	Motorsensor R	

Eventuell wird ein neuer Akku benötigt. Halten Sie zur Kontaktaufnahme mit Ihrem Händler bitte das Betriebsprotokoll (Mähzeit, Ladezeit, Rückfahrzeit) bereit.

Problembehebung

Sofern der Rasenmäher nicht für bestimmte Kontrollen eingeschaltet bleiben muss, sollte er immer ausgeschaltet werden, um den Zustand des Geräts oder des Messers zu prüfen.

Problem	Lösung
Rasenmäher wird nicht geladen	Die Verbindungen prüfen und den Rasenmäher wieder laden. Wenn sich der Rasenmäher nicht laden lässt, wenden Sie sich an Ihren Händler.
Rasenmäher fährt in einen Bereich nicht ein, oder Messer und Bewegung werden gestoppt	Der Rasenmäher versucht Bereiche mit mehr als 20° Gefälle zu meiden. Bei einem Böschungswinkel von 25° bis 35° (je nach Unregelmäßigkeit des Bodens) - wird der Rasenmäher versuchen, sich von der Böschung zurückzuziehen. Wenn der Böschungswinkel größer als 35° ist, - bleibt der Rasenmäher mit dem Fehler „Neigung zu stark“ stehen.
Rasenmäher stoppt häufig	Der Betrieb dieses Produkts im Zusammenspiel mit anderen Funkgeräten, Fernsteuerungen oder Elektrozäunen ist nicht gewährleistet. Wenden Sie sich an Ihren Händler.
Rasenmäher verlässt den eingestellten Bereich oder verhält sich nicht wie in den Einstellungen vorgegeben	Prüfen, welche Fehlermeldung angezeigt wird, und der Anleitung folgen. Wenn Sie das Problem nicht beheben können, notieren Sie bitte die Fehlermeldung und wenden sich an Ihren Händler.
Begrenzungskabel lose und oberhalb der Grasnabe oder Haken steht aus dem Boden	Den Rasenmäher stoppen, damit das Kabel nicht durchtrennt werden kann. Auf Stolpergefahr durch Begrenzungskabel oder Haken achten. Wenden Sie sich an Ihren Händler.
Der Rasenmäher gibt seltsame Geräusche von sich oder vibriert.	Prüfen, ob Messer gebrochen sind. Durch gebrochene Messer kann eine Unwucht an der Messerscheibe entstehen und Geräusche verursachen. Im „Nacht-/Leisebetrieb“ testen. Wenn das Problem bleibt, wenden Sie sich an Ihren Händler.
Rasenmäher verlässt die Ladestation nicht (keine Fehlermeldung angezeigt)	<ul style="list-style-type: none"> - Arbeitszeiten nicht richtig eingestellt. Die Zeiteinstellungen prüfen. Siehe „4 MENÜEINSTELLUNGEN“ (☞ Seite 25). - Geräteuhr nicht richtig eingestellt. Datum und Uhrzeit prüfen (☞ Seite 50). - Taste für manuellen STOP gedrückt, aber Taste ⏪ vor dem Schließen der Bedienfeldabdeckung nicht gedrückt. - Der Rasenmäher ist in einem Modus, der die Ausfahrt verhindert. Zum Beispiel könnte die Option „In Station verbleiben“ aktiv sein. - Wenn der Rasenmäher auf Automatik eingestellt ist, wird der Akku immer bis 100 % aufgeladen. Wenn Sie möchten, dass sich der Rasenmäher bereits vorher in Bewegung setzt, stellen Sie auf manuellen Modus um.
Schlechte Mähergebnisse	<ul style="list-style-type: none"> - Schnitthöhe nicht richtig eingestellt oder Gras zu hoch. Bei hohem Gras die Schnitthöheneinstellung anpassen oder mit einem normalen Rasenmäher vormähen. - Zustand der Messer prüfen (☞ Seite 68).
Rasenmäher arbeitet nicht innerhalb des Begrenzungskabels	<ul style="list-style-type: none"> - Elektromagnetische und elektrische Felder in der Nähe des Begrenzungskabels, wie durch z. B. Stromleitungen und elektrische Anlagen, können die Arbeit des Rasenmähers stören. Wenden Sie sich an Ihren Händler. - Der Strom ist ausgefallen. Der Rasenmäher verhält sich wie folgt: Fällt der Strom länger als 30 Minuten aus, schaltet sich der Rasenmäher automatisch ab, um eine Entladung des Akkus zu verhindern. Kehrt der Netzstrom innerhalb von 30 Minuten wieder zurück, wird der Rasenmäherbetrieb automatisch fortgesetzt.* <p>* Wenn die Restlademenge des Akkus niedrig ist, fährt der Rasenmäher wieder zur Ladestation zurück.</p>
Rasenmäher bleibt nicht in dem vom Begrenzungskabel definierten Bereich	Beobachten, an welcher Stelle der Rasenmäher das Begrenzungskabel überfährt. Boden- und Wetterverhältnisse und den Zustand der Räder zu der betreffenden Zeit prüfen. Die Räder von Erde, Blättern und Gras befreien und prüfen, ob der Rasenmäher normal weiterarbeitet. Wenn das Problem häufiger auftritt, wenden Sie sich an Ihren Händler.
Rasenmäher rückt nicht in die Ladestation ein	Prüfen, ob die Station deformiert ist. Das Begrenzungskabel unter der Station kontrollieren (☞ Seite 12). Den Ladekontakt am Rasenmäher und an der Ladestation reinigen.
Auffällige Radspuren	Eventuell die eingestellten Arbeitszeiten verringern. Dies ist auch automatisch mit den „Wachstumseinstellungen“ möglich. Oder die „Korridorbreite“ erhöhen.
Rasenmäher fährt nicht in schmale Durchfahrten ein	Die Einstellung „Korridorbreite“ prüfen. Bei Bedarf können Sie die Funktion „Schmalere Durchfahrten“ verwenden (☞ Seite 37).

7 WARTUNG

Regelmäßige Inspektion und Wartung

Die regelmäßige Inspektion und Wartung des Rasenmähers ist unerlässlich und dient dem Zweck, seine uneingeschränkte Leistungsfähigkeit zu erhalten.

Mit der sorgsamsten Pflege und Instandhaltung tragen Sie zudem positiv zur Erhaltung der Lebensdauer Ihres Geräts bei.

In der Tabelle unten ist angegeben, welche Arbeiten dazu in welchen Abständen durchgeführt werden sollen. Honda empfiehlt die jährliche Durchsicht durch Ihren autorisierten Honda-Händler. Bestimmte Prüfungen, sowie auch das Aktualisieren der Gerätesoftware, sind nur durch den Händler möglich.

Wartungsplan

REGELMÄSSIGER SERVICE		Wöchentlich	Jedes Jahr oder alle 840 Betriebsstunden. (Mähzeit)	Seite
Diese Arbeiten sollen in den angegebenen zeitlich festen oder betriebsstündlichen Abständen durchgeführt werden. Maßgeblich ist der frühere Zeitpunkt.				
Messer & Mutter *1	Prüfen	○		(☞ Seite 68)
Messerscheibe *1	Prüfen	○		(☞ Seite 68)
Ablauföffnung	Prüfen oder reinigen	○	○ *2	–
Taste für manuellen STOP	Prüfen		○	(☞ Seite 65)
Gehäuseteile *1	Reinigen	○		(☞ Seite 64)
	Prüfen		○ *2	–
Ladestation	Reinigen	○		(☞ Seite 65)
	Prüfen		○	(☞ Seite 66)
Erdschrauben der Ladestation	Prüfen auf Dichtheit	○ *3		(☞ Seite 67)
Hintere Antriebsräder *1	Reinigen	○		(☞ Seite 64)
	Prüfen		○ *2	–
Hinterradachse	Einschmieren		○ *2	–
Vorderräder *1	Reinigen	○		(☞ Seite 64)
	Prüfen		○ *2	–
Kugellager & Buchse Vorderrad	Prüfen		○ *2	–
	Auswechseln		sofern notwendig *2	–
Innenrahmen	Reinigen		○ *2	–
Rahmendichtungen	Auswechseln		○ *2	–
Hindernissen (Gehäuse, Federn und Scheiben am Hubmechanismus)	Prüfen oder reinigen		○ *2	–
	Auswechseln		○ *2	–
Ladestation (Begrenzungskabelanschlüsse)	Prüfen		sofern notwendig *2	–
	Reinigen		○ *2	–
Ladestation (Ladestecker)	Prüfen		○ *2	–
Aufladepplatten des Mähers	Reinigen		○ *2	–
	Auswechseln		sofern notwendig *2	–
Batteriezustand	Prüfen		○ *2, *4	–

*1 Messer, Messermuttern, Messerscheibe, Gehäuseteile, Vorderräder und hintere Antriebsräder bei Bedarf austauschen.

*2 Diese Wartungsarbeiten sind von einem Honda-Vertragspartner auszuführen, sofern der Eigentümer nicht über die entsprechenden Werkzeuge und fachliche Qualifikation verfügt.

Die Wartungsarbeiten sind im Honda-Werkstatthandbuch beschrieben.

*3 Lockere Schrauben nachziehen.

*4 Anhand der Historie der letzten 10 Aufladungen überprüfen.

Wartungsverfahren

Auf und unter dem Rasenmäher können sich während und nach dem Mähen Schmutz und Gras ansammeln, und die Messer können verschleifen und beschädigt oder festgesetzt werden. Überprüfen Sie den Rasenmäher darum regelmäßig wie hier angegeben: „Regelmäßige Inspektion und Wartung“ (☞ Seite 63).

⚠ WARNUNG

- Vor den unten beschriebenen Schritten die Taste für manuellen STOP drücken und den Rasenmäher ausschalten.
- Bei der Durchführung der unten beschriebenen Schritte Arbeitshandschuhe tragen.
- Vorsicht bei der Durchführung der unten beschriebenen Schritte, da die Messer extrem scharf sind.

HINWEIS:

- Den Rasenmäher zur Durchführung der beschriebenen Arbeiten aus der Ladestation nehmen.

Vorbereitung

Führen Sie die unten beschriebenen Arbeiten regengeschützt durch.

- Arbeitshandschuhe tragen.
- Den Rasenmäher zum Prüfen der Messer auf die Seite legen.
- Den Rasenmäher nicht weiter als 90 Grad schräg stellen, um zu verhindern, dass Schnittgut oder Flüssigkeit in den Rasenmäher gelangt.

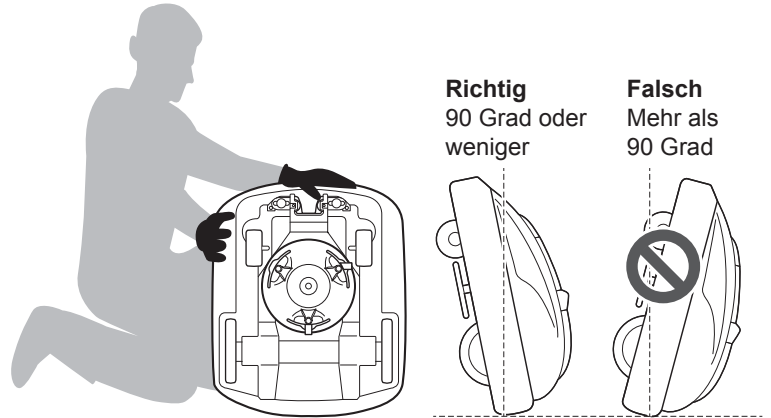

Reinigung

⚠ WARNUNG

- Mit den Händen von den Messern fernbleiben.
- Den Rasenmäher zur Prüfung und Reinigung nicht vom Boden abheben.
- Vor den folgenden Arbeiten die manuelle STOP-Taste drücken und den Rasenmäher ausschalten.

HINWEIS:

- Den Rasenmäher nicht mit Wasser reinigen. Der Rasenmäher kann beschädigt werden.



Gehäuse (außen) reinigen

Erde, Schmutz und Gras mit einer Bürste oder einem Tuch vom Rasenmäher entfernen.

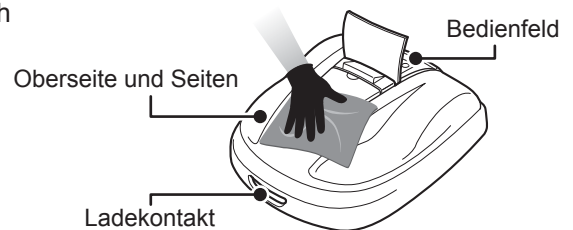

Grasreste entfernen

Entfernen Sie mit einer trockenen Bürste oder einem Spachtel das Gras an den Messern, Antriebsteilen und an den Wasserablauföffnungen.

HINWEIS:

- Wasser von der Unterseite des Rasenmähers fern halten und keinen mit Wasser gefüllten Schwamm oder Lappen zum Reinigen des Rasenmähers benutzen. Wenn Wasser oder Schmutz wie z. B. Gras über die Ablauföffnungen oder Spalte in das Innere des Rasenmähers eindringt, kann dieser beschädigt werden.

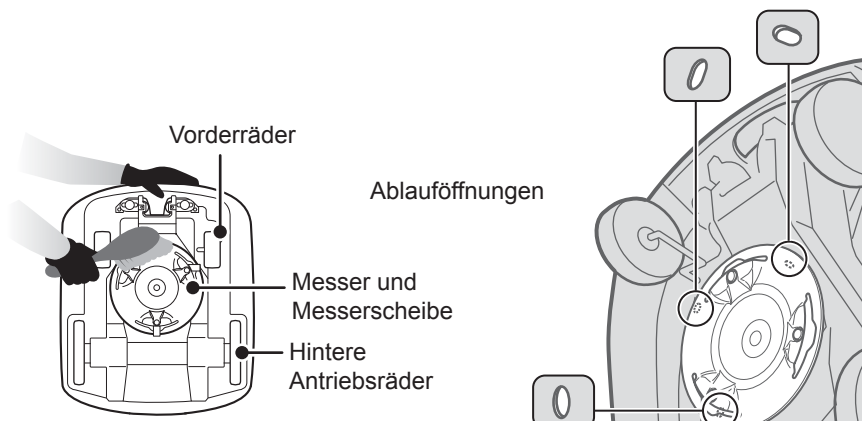

● Ladestation reinigen

⚠️ WARNUNG

- Zur Reinigung den Transformatorstecker von der Netzsteckdose (am Haus) trennen.

Erde, Schmutz und Gras mit einer Bürste von der Ladestation entfernen.

Achten Sie beim Reinigen der Ladestation insbesondere auf die Bereiche, in denen der Rasenmäher aufsitzt, und auf den Bereich um die Ladekontakte:

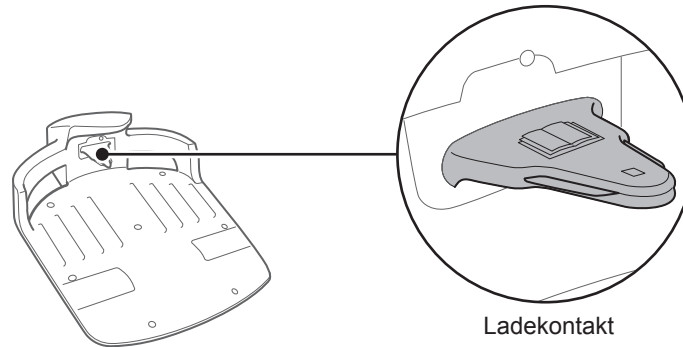

Ladekontakt

■ Prüfung

● Taste für manuellen STOP prüfen

⚠️ WARNUNG

- Mit den Händen von den Messern fernbleiben.
- Den Rasenmäher zur Prüfung und Reinigung nicht vom Boden abheben.

Kontrollpunkt(e)		Maßnahme
Taste für manuellen STOP und Bedienfeldabdeckung	Taste für manuellen STOP (und Bedienfeldabdeckung) funktionieren normal	Den Rasenmäher einen Testbetrieb durchführen lassen und die Taste für manuellen STOP drücken. Wenn der Rasenmäher nicht stoppt (und die Bedienfeldabdeckung nicht geöffnet wird), wenden Sie sich an Ihren Händler.

1 Drücken Sie die Taste ① (Ein) am Bedienfeld.

2 Einen Startpunkt testen (↔ Seite 44). Während der Rasenmäher mäht, drücken Sie die Taste für manuellen STOP und kontrollieren, dass der Rasenmäher stoppt.

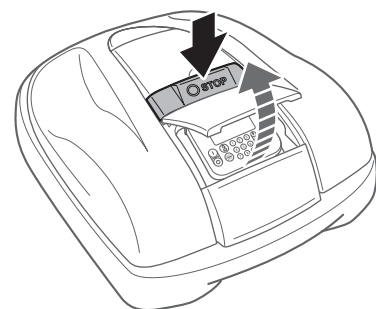

● Ladestation kontrollieren

Kontrollieren Sie die Ladestation auf die unten genannten Punkte.

Kontrollpunkt(e)		Maßnahme
Ladestation	Ladestation beschädigt	Die Ladestation einer Sichtkontrolle unterziehen. Wenn Schäden festgestellt werden, wenden Sie sich an Ihren Händler.
Steckverbindungs-klemmen	Steckverbindungsklemmen der Ladestation locker	Die Steckverbindungsklemmen einer Sichtkontrolle unterziehen. Wenn dieser Punkt nicht in Ordnung ist, wenden Sie sich an Ihren Händler.

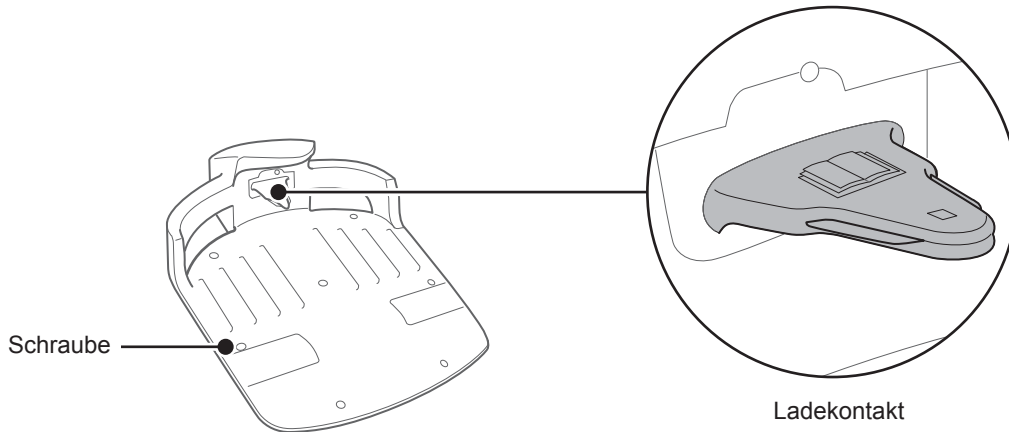

Kontrollpunkt(e)		Maßnahme
Ladestation	Abstand zwischen dem Ladeanschluss an der Ladestation und dem Ladeanschluss am Rasenmäher vorhanden ist.	Darauf achten, dass genügend Abstand zwischen dem Ladeanschluss an der Ladestation und dem Ladeanschluss am Rasenmäher vorhanden ist. Falls nicht, muss die Ladestation versetzt werden.

- 1 **Darauf achten, dass genügend Abstand zwischen dem Ladeanschluss an der Ladestation und dem Ladeanschluss am Rasenmäher vorhanden ist. Falls nicht, muss die Ladestation versetzt werden.**
- 2 **Prüfen Sie, ob der Abstand zwischen die Ladeskontakte der Ladestation und die Ladebuchse am Miimo nun 5 bis 8 mm betragen.**

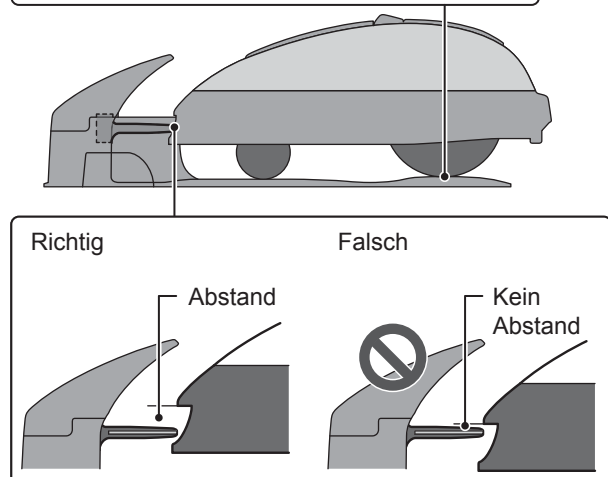
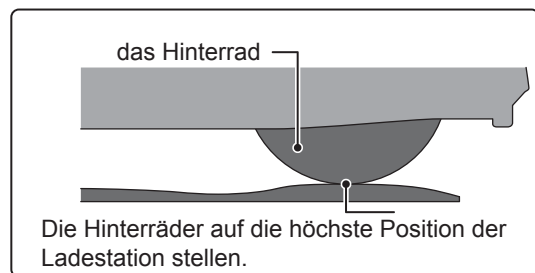

● Erdschrauben der Ladestation kontrollieren

Kontrollpunkt(e)		Maßnahme
Ladestation	Erdschrauben der Ladestation gelockert	Die Schrauben einer Sichtkontrolle unterziehen. Lockere Schrauben mit einem Schlitzschraubendreher anziehen.

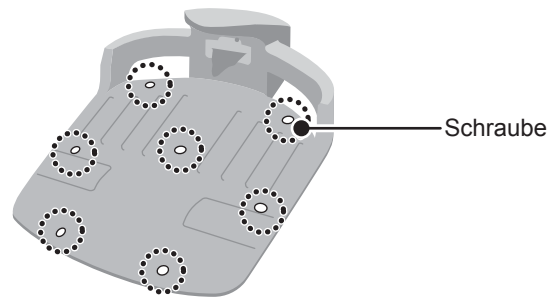

● Messer und Messerscheibe kontrollieren

Kontrollieren Sie den Zustand der Messer und der Messerscheibe wie unten beschrieben.

Lebensdauer der Messer

Für ein gutes Schnittbild müssen die Messerklingen scharf sein. Die Messer haben eine typische Lebensdauer von 160 Stunden (oder etwa 2 Wochen bis 2 Monaten). Dabei spielt die Beschaffenheit des Grases eine Rolle, so dass der Austausch, besonders im Frühling, auch früher notwendig sein kann. Spätestens, wenn die Halmenden zerfasert und weiß aussehen, ist es Zeit für den Austausch. Beispiel: Wenn der Rasenmäher jeden Tag 11,4 Stunden im Einsatz ist, halten die Messer 2 Wochen. Wenn der Rasenmäher jeden Tag 2,6 Stunden im Einsatz ist, halten die Messer 2 Monate.

▲ WARNUNG

- Mit den Händen von den Messern fernbleiben.
- Vor folgenden Arbeiten die manuelle STOP-Taste drücken und den Rasenmäher ausschalten.

HINWEIS:

- Den Rasenmäher aufrecht gegen eine Wand halten.
- Den Rasenmäher zur Prüfung nicht vom Boden abheben.

Kontrollieren Sie Messer, Messermuttern und Messerscheibe auf die unten genannten Punkte.

Kontrollpunkt(e)		Maßnahme
Messer und Muttern	Messer beschädigt	Die Messer einer Sichtkontrolle unterziehen. Wenn Schäden festgestellt werden, die Messer austauschen. Siehe „Messer austauschen“ (☞ Seite 69).
	Messerbefestigungen locker	Die Muttern mit dem Finger drehen und prüfen, ob Muttern locker sind. Lockere Muttern auf das vorgeschriebene Anzugsdrehmoment anziehen. Siehe „Messer austauschen“ (☞ Seite 69).
	Verschleiß an Messerbohrungen und Mutterschultern	Die Bohrungen in den Messer und die Schultern der Muttern einer Sichtkontrolle auf Verschleiß unterziehen. Beim Mähen wird die Öffnung der Messer größer und die Ränder der Muttern werden durch Abrieb kleiner. Dabei besteht Gefahr, dass sich die Messer von der Messerscheibe lösen. Wenn Verschleiß festgestellt wird, die Messer und Muttern austauschen. Siehe „Messer austauschen“ (☞ Seite 69).
Messerscheibe	Messerscheibe verzogen	Die Messerscheibe drehen und kontrollieren. Wenn die Scheibe verbogen ist, wenden Sie sich an Ihren Händler.

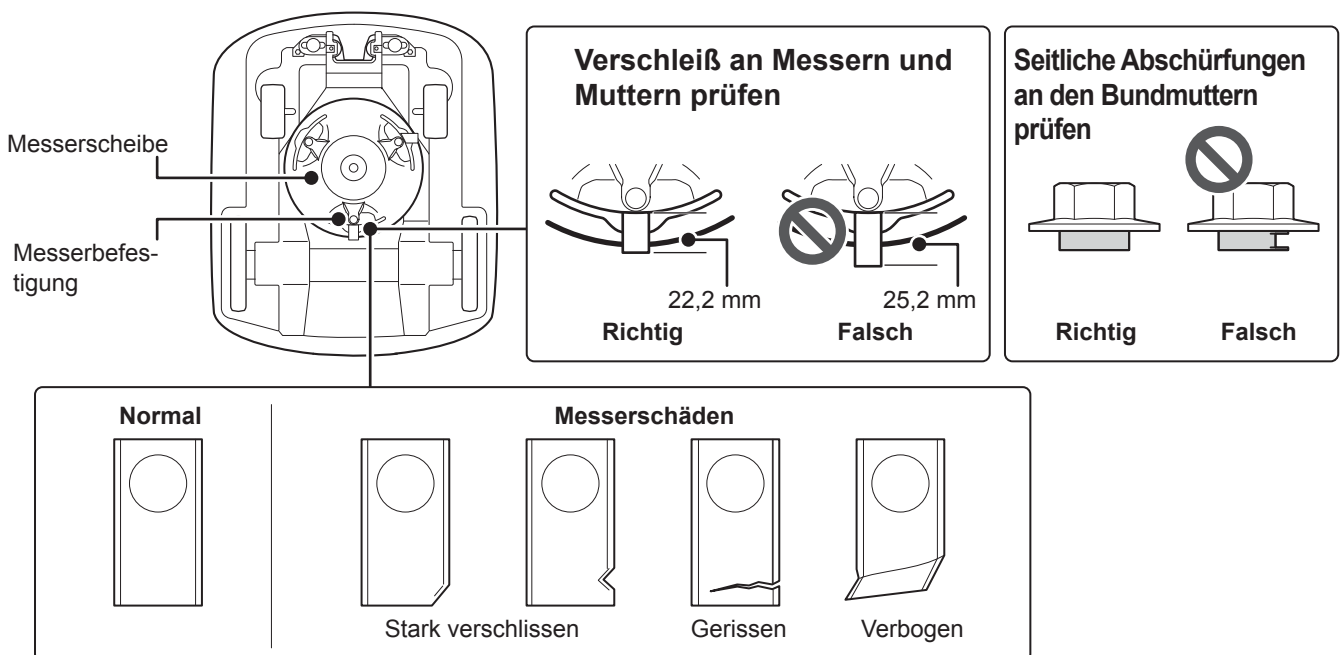

Messer austauschen

Gehen Sie zum Austausch der Messer wie unten beschrieben vor.

⚠ WARNUNG

- Bei der Durchführung der unten beschriebenen Schritte Arbeitshandschuhe tragen.
- Das rotierende Messer nicht berühren. Es besteht Verletzungsgefahr.

HINWEIS:

- Für diese Arbeit sind technisches Geschick und technische Kenntnisse sowie die richtigen Werkzeuge erforderlich. Wenden Sie sich an Ihren Händler, wenn Sie den Austausch nicht selbst vornehmen können.
- Entfernen Sie die Grasreste, bevor Sie die Messer auswechseln (↪ Seite 64).
- Bei einem Wechsel des Messers nur Originalteile verwenden.

Austauschteil(e)	Teilenummer
Messer	72511-VP7-030
Mutter	90305-VP7-000

1 Schalten Sie das Gerät aus. Stellen Sie die Schnitthöhenverstellung auf die Position 1, und drehen Sie den Rasenmäher um.

2 Halten Sie die Befestigung der Messerscheibe mit einem 24-mm-Schlüssel gegen, damit die Messerscheibe beim Drehen der Muttern nicht mitdreht.

3 Bauen Sie die Muttern der Messer mit einem 8-mm-Schlüssel aus.

4 Besetzen Sie jede Schraube der Messerscheibe mit einem neuen Messer, und ziehen Sie die Muttern mit dem 8-mm-Schlüssel leicht an.

HINWEIS:

- Vor dem Anzug der Muttern prüfen, dass die Mutter in der Messerbohrung versenkt und nicht verkantet ist.

5 Ziehen Sie die Muttern mit einem Drehmomentschlüssel auf das vorgeschriebene Anzugsdrehmoment an.

4,4 ~ 6,0 N • m (0,45 ~ 0,60 kgf • m)

HINWEIS:

- Wenn Sie über keinen Drehmomentschlüssel verfügen, lassen Sie die Arbeit von Ihrem Händler durchführen.
- Den Drehmomentschlüssel zwischen Messerscheibe und Rasenmähergehäuse ansetzen.

6 Prüfen, ob die Messer normal drehen. Wenn nicht, die Muttern noch einmal ausbauen und wieder einbauen.

Messerscheibe gegenhalten

Einen Schlüssel zwischen Messerscheibenhalter und Rasenmähergehäuse führen.

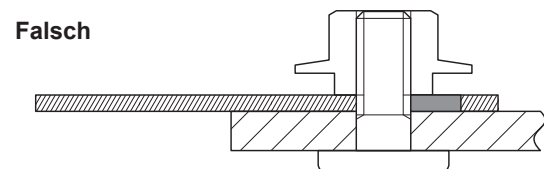
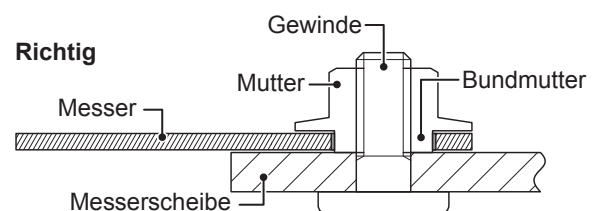
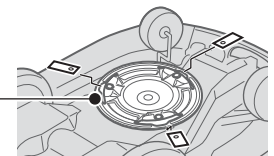

8 AUFBEWAHRUNG

■ Winterlagerung

■ Rasenmäher und Ladestation

Es ist sehr wichtig, dass Sie Ihren Rasenmäher und die Ladestation vor der Einlagerung sorgfältig reinigen. Zur Aufbewahrung an einem trockenen, vor Frost und winterlichen Bedingungen geschützten Ort soll der Akku aufgeladen sein.

Empfohlene Ladezustand der Batterie für die Langzeitaufbewahrung	50 - 70%
--	----------

■ Elektrische Komponenten

Wir empfehlen dringend, dass Sie über den Winter den Transformator und die Stromkabel trennen und nur das Begrenzungskabel in der Erde belassen. Sprühen Sie die Begrenzungskabelkontakte mit elektrischem Kontaktreiniger ein, und geben Sie sie dann in einen wasserdichten Behälter (wie z. B. eine Verteilerdose), damit sie über den Winter nicht korrodieren. Honda empfiehlt die Aufbewahrung aller elektrischen Komponenten, also beispielsweise des Transformators, in einer trockenen, frostfreien und vor winterlichen Einflüssen geschützten Umgebung.

■ Machen Sie Ihren Rasenmäher fit für die nächste Saison

Wenn es nach der Wintersaison an der Zeit ist, den Rasenmäher aus der Überwinterung zu holen, sollten Sie den Rasenmäher Ihrem Händler vorstellen. Der autorisierte Händler prüft für Sie, dass alle Systeme vorschriftsmäßig funktionieren und Ihr Rasenmäher in einem sicheren und für die Arbeit der kommenden Saison gut gerüsteten Zustand ist.

9 TECHNISCHE INFORMATIONEN

Technische Daten

Modell	HRM310				HRM520			
Bezeichnungsschlüssel	MBEF				MBDF			
Typ	EAE	EAEN	EAB	EAS	EAE	EAEN	EAB	EAS
Länge	645 mm							
Breite	550 mm							
Höhe	275 mm							
Gewicht	11,6 kg				11,9 kg			
Elektrische Anlage								
Akku	Lithium-Ionen 22,2 V/1 800 mAh				Lithium-Ionen 22,2 V/3 600 mAh			
Transformator	Eingang	230 Volt AC	230 Volt AC	240 Volt AC	230 Volt AC	230 Volt AC	240 Volt AC	230 Volt AC
	Ausgang	26,0 V/2,3 A						
Mähen								
Messermotordrehzahl	2 500 U/min (normal)/2 200 U/min (langsam)							
Schnitthöhe	20 – 60 mm							
Schnittbreite	22 cm							
Begrenzungskabel								
Begrenzungskabellänge (im Lieferumfang)	200 m				300 m			
Maximal mögliche Länge (Zusatzausstattung)	400 m				800 m			
Geräuschentwicklung								
Schalldruck am Ohr des Bedieners nach EN50636-2-107:2015	Gemessener Pegel 47 dB(A) Messunsicherheit +2,5 dB(A) (Nicht größer als 70 dB(A))							

10 ANHANG

Manueller Betrieb des Rasenmähers

Verwenden Sie diese Einstellung, wenn 2 oder mehr von dem Begrenzungskabel eingeschlossene Flächen über schmale Passagen verbunden sind.

Wenn 2 oder mehr Bereiche innerhalb des Begrenzungskabels mit einem weniger als 1 m breiten Durchgang zu verbinden sind, kann der Rasenmäher nicht selbstständig durchfahren, sondern muss von Hand umgetragen werden. Wie Sie in diesem Fall vorgehen, ist unten beschrieben.

Betrieb im Manuellen Modus

So können Sie den Rasenmäher wahlweise im Manuellen Modus betreiben:

1 Siehe „Manueller Modus“ (↔ Seite 38), um die entsprechenden Einstellungen für den Manuellen Modus vorzusehen.

2 Drücken Sie die Taste  (Aus) am Bedienfeld. Das Gerät wird ausgeschaltet.

3 Schließen Sie die Bedienfeldabdeckung.

4 Tragen Sie den Rasenmäher in den gewünschten Bereich. Tragen des Rasenmähers: Siehe „7 WARTUNG“ (↔ Seite 63).

5 Drücken Sie die Taste für manuellen STOP. Die Bedienfeldabdeckung springt auf.

6 Drücken Sie die Taste  (Ein) am Bedienfeld. Der Mäher wird eingeschaltet, und im Bedienfeld wird der Startbildschirm angezeigt.

7 Geben Sie die PIN mit den Nummern-Tasten ein. Es wird der Hauptbildschirm angezeigt.

8 Drücken Sie die Taste  (Auto/Manuell) wiederholt, bis der Bildschirm „Manueller Modus“ angezeigt wird.

17:01	Fr
Manueller Modus	
<input checked="" type="checkbox"/>	Mähen bis Batterie leer
<input type="checkbox"/>	Mähen und aufladen
<input type="checkbox"/>	Mähen dann Auto-Modus

9 Wählen Sie eine dieser Möglichkeiten:

Optionen	Beschreibung
Mähen bis Batterie leer	Der Rasenmäher mäht, bis der Akku leer ist.
Mähen und aufladen	Der Rasenmäher arbeitet und lädt so lange, bis er vom Bediener in den Auto Modus geschaltet wird.
Mähen dann Auto-Modus	Der Rasenmäher arbeitet und lädt ein Mal und schaltet danach automatisch in den Auto Modus mit programmierten Arbeitszeiten.

10 Drücken Sie die Taste ⬅.

11 Drücken Sie die Taste ⏪, um zum Hauptbildschirm zurückzukehren.

12 Schließen Sie die Bedienfeldabdeckung.
Der Rasenmäher nimmt seine Arbeit automatisch auf.

HINWEIS:

- Im manuellen Modus schaltet sich der Rasenmäher nicht automatisch aus.

● Betrieb im Manuellen Modus beenden

So beenden Sie den im Bildschirm „Manueller Modus“ gewählten Einsatz des Rasenmähers and the lawnmower returns to the docking station.

1 Treten Sie hinter den Rasenmäher und drücken Sie die Taste für manuellen STOP.

HINWEIS:

- Wenn Sie [Mähen dann Auto-Modus] wählen, beendet der Rasenmäher die Arbeit automatisch, wenn es der Zeitplan für den Auto Modus vorsieht.

2 Drücken Sie die Taste ☉ (Aus) am Bedienfeld.
Das Gerät wird ausgeschaltet.

3 Setzen Sie den Rasenmäher in einen Bereich nahe der Ladestation.

4 Drücken Sie die Taste ① (Ein) am Bedienfeld.
Der Mäher wird eingeschaltet, und im Bedienfeld wird der Startbildschirm angezeigt.

5 Geben Sie die PIN mit den Nummern-Tasten ein. Es wird der Hauptbildschirm angezeigt.

6 Drücken Sie die Taste 🏠 (Home).

7 Wählen Sie, was der Rasenmäher nach seiner Rückkehr in die Ladestation tun soll.

17:01	Fr
<u>Zurück zur Station</u>	
Nach dem Laden:	
<input type="checkbox"/>	Neustart
<input checked="" type="checkbox"/>	In Station verbleiben

Optionen	Beschreibung
Neustart	Der Rasenmäher fährt in die Ladestation und schaltet dann automatisch in den Auto Modus mit programmierten Arbeitszeiten.
In Station verbleiben	Der Rasenmäher bleibt nach dem Laden in der Ladestation.

8

Drücken Sie die Taste .

Der Mäher wird eingeschaltet, und im Bedienfeld wird der Startbildschirm angezeigt.

9

Drücken Sie die Taste , um zum Hauptbildschirm zurückzukehren.

10

Schließen Sie die Bedienfeldabdeckung.

Der Rasenmäher kehrt in die Ladestation zurück.

Adressen Honda-Vertriebsniederlassungen

ÖSTERREICH

Honda Austria Branch of
Honda Motor Europe Ltd
Hondastraße 1
2351 Wiener Neudorf
Tel.: +43 (0)2236 690 0
Fax: +43 (0)2236 690 480
<http://www.honda.at>
HondaPP@honda.co.at

BALTIKUM (Estland, Lettland, Litauen)

Honda Motor Europe Ltd Eesti filiaal
Meistri 12 13517 Tallinn Estonia
Tel.: +372 651 7300
Fax: +372 651 7301
E-mail: honda.baltic@honda-eu.com.

BELGIEN

Honda Motor Europe Ltd Belgian Branch
Doomveld 180-184 1731 Zellik
Tel.: +32 2620 10 00
Fax: +32 2620 10 01
<http://www.honda.be>
BH_PE@HONDA-EU.COM

BULGARIEN

Kirov Ltd.
49 Tsaritza Yoana blvd 1324 Sofia
Tel.: +359 2 93 30 892
Fax: +359 2 93 30 814
<http://www.kirov.net>
E-mail: honda@kirov.net

KROATIEN

Hongoldonia d.o.o.
Vrbaska 1c 31000 Osijek
Tel.: +38531320420
Fax: +38531320429
<http://www.hongoldonia.hr>
prodaja@hongoldonia.hr

ZYPERN

Alexander Dimitriou & Sons Ltd.
162, Yiannos Kranidiotis Avenue 2235
Latsia, Nicosia
Tel.: +357 22 715 300
Fax: +357 22 715 400

TSCHECHISCHE REPUBLIK

BG Technik cs, a.s.
U Zavodiste 251/8 15900 Prague 5 - Velka
Chuchle
Tel.: +420 2 838 70 850
Fax: +420 2 667 111 45
<http://www.honda-stroje.cz>

DÄNEMARK

TIMA A/S
Tåmfaivej 16 2650 Hvidovre
Tel.: +45 36 34 25 50
Fax: +45 36 77 16 30
<http://www.hondapower.dk>

FINNLAND

OY Brandt AB.
Tuupakantie 7B 01740 Vantaa
Tel.: +358 207757200
Fax: +358 9 878 5276
<http://www.brandt.fi>

FRANKREICH

Honda Motor Europe Ltd
Division Produit d'Équipement
Parc d'activités de Pariest, Allée du 1er mai
Croissy Beaubourg BP46,
77312 Marne La Vallée Cedex 2
Tel.: 01 60 37 30 00
Fax: 01 60 37 30 86
<http://www.honda.fr>
espace-client@honda-eu.com

DEUTSCHLAND

Honda Deutschland
Niederlassung der Honda Motor Europe Ltd.
Hanauer Landstraße 222-224 D-60314 Frankfurt
Tel.: 01805 20 20 90
Fax: +49 (0)99 83 20 20
<http://www.honda.de>
info@post.honda.de

GRIECHENLAND

Saracakis Brothers S.A.
71 Leoforos Athinon 10173 Athens
Tel.: +30 210 3497809
Fax: +30 210 3467329
<http://www.honda.gr>
info@saracakis.gr

UNGARN

Motor Pedo Co., Ltd.
Kamaraerdei ut 3, 2040 Budaors
Tel.: +36 23 444 971
Fax: +36 23 444 972
<http://www.hondakisgepek.hu>
info@hondakisgepek.hu

ISLAND

Bernhard ehf.
Vatnagarðar 24-26 104 Reykjavik
Tel.: +354 520 1100
Fax: +354 520 1101
<http://www.honda.is>

IRLAND

Two Wheels Ltd
M50 Business Park, Ballymount Dublin 12
Tel.: +353 1 4381900
Fax: +353 1 4607851
<http://www.hondaireland.ie>
Service@hondaireland.ie

ITALIEN

Honda Italia Industriale S.p.A.
Via della Cecchignola, 13 00143 Roma
Tel.: +848 846 632
Fax: +39 065 4928 400
<http://www.hondaitalia.com>
info.power@honda-eu.com

MALTA

The Associated Motors Company Ltd.
New Street in San Gwarkin Road Mriehel
Bypass, Mriehel QRM17
Tel.: +356 21 498 561
Fax: +356 21 480 150

NIEDERLANDE

Honda Motor Europe Ltd
Afd. Power Equipment Capronilaan 1
1119 NN Schiphol-Rijk
Tel.: +31 20 7070000
Fax: +31 20 7070001
<http://www.honda.nl>

NORWEGEN

Berema AS
P.O. Box 4541401 Ski
Tel.: +47 64 86 05 00
Fax: +47 64 86 05 49
<http://www.berema.no>
berema@berema.no

POLEN

Aries Power Equipment Sp. z o.o.
ul. Wroclawska 25 01-493 Warszawa
Tel.: +48 (22) 861 43 01
Fax: +48 (22) 861 43 02
<http://www.ariespower.pl>
<http://www.mojahonda.pl>
info@ariespower.pl

PORTUGAL

GROW Produtos de Forca Portugal
Rua Fontes Pereira de Melo, 16 Abrunheira,
2714-506 Sintra
Tel.: +351 211 303 000
Fax: +351 211 303 003
<http://www.grow.com.pt>
mail: abel.leiria@grow.com.pt

REPUBLIK WEISSRUSSLAND

Scanlink Ltd.
Kozlova Drive, 9 220037 Minsk
Tel.: +375 172 999090
Fax: +375 172 999900
<http://www.hondapower.by>

RUMÄNIEN

Hit Power Motor Srl
str. Vasile Stroescu nr. 12, Camera 6,
Sector 2 021374 Bucuresti
Tel.: +40 21 637 04 58
Fax: +40 21 637 04 78
<http://www.honda.ro>
hit_power@honda.ro

RUSSLAND

Honda Motor RUS LLC
1, Pridirizhnaya Street, Sharapovo
settlement, Naro-Fominsky district, Moscow
Region, 143350 Russia
Tel.: +7(495) 745 20-80
Fax: +7(495) 745 20 81
<http://www.honda.co.ru>
postoffice@honda.co.ru

SERBIEN U. MONTENEGRO

BPP Group d.o.o
Generala Horvatovica 68
11000 Belgrade
Tel.: +381 11 3820 295
Fax: +381 11 3820 296
<http://www.hondasrbija.co.rs>
honda@bazis.co.rs

SLOWAKISCHE REPUBLIK

Honda Motor Europe Ltd
Slovensko, organizacná zložka
Prievozská 6 821 09 Bratislava
Tel.: +421 2 32131112
Fax: +421 2 32131111
<http://www.honda.sk>

SLOWENIEN

AS Domzale Moto Center D.O.O.
Blatnica 3A 1236 Trzin
Tel.: ++ 386 1 562 22 62
Fax: ++ 386 1 562 37 05
<http://www.honda-as.com>
informacije@honda-as.com

SPANIEN u. Provinz Las Palmas (Kanarische Inseln)

Greens Power Products, S.L.
Poligono Industrial Congost - Av Ramon
Ciurans n°2 08530 La Garriga - Barcelona
Tel.: +34 93 860 50 25
Fax: +34 93 871 81 80
<http://www.hondaencasa.com>

Provinz Teneriffa (Kanarische Inseln)

Automocion Canarias S.A.
Carretera General del Sur, KM. 8,8 38107
Santa Cruz de Tenerife
Tel.: +34 (922) 620 617
Fax: +34 (922) 618 042
<http://www.aucasa.com>
e-mail: ventas@aucasa.com
e-mail: taller@aucasa.com

SCHWEDEN

Honda Motor Europe Ltd filial Sverige
Box 31002-Långhusgatan 4 215 86 Malmö
Tel.: +46 (0)40 600 23 00
Fax: +46 (0)40 600 23 19
<http://www.honda.se>
hpesinfo@honda-eu.com

SCHWEIZ

Honda Motor Europe Ltd., Slough
Sucursale de Satigny/Genève
Rue de la Bergère 5 1242 Satigny
Tel.: +41 (0)22 989 05 00
Fax: +41 (0)22 989 06 60
<http://www.honda.ch>

TÜRKEI

Anadolu Motor Üretim ve Pazarlama AS
Esentepe mah. Anadolu cad. No:5
Kartal 34870 Istanbul
Tel.: +90 216 389 59 60
Fax: +90 216 353 31 98
<http://www.anadolumotor.com.tr>
antor@antor.com.tr

UKRAINE

Honda Ukraine LLC
101 Volodymyrska Str. - Bulid, 2 Kyiv 01033
Tel.: +380 44 390 14 14
Fax: +380 44 390 14 10
<http://www.honda.ua>
CR@honda.ua

VEREINIGTES KÖNIGREICH

Honda Motor Europe Ltd
Cain Road
Bracknell - Berkshire, RG12 1HL
Tel.: 44 (0)1344 888000
<http://www.honda.co.uk>

„EG-Konformitätserklärung“ INHALTSÜBERSICHT

EC Declaration of Conformity

- The undersigned, *2, representing the manufacturer, herewith declares that the machinery described below fulfils all the relevant provisions of:
 - Directive 2006/42/EC on machinery
 - Directive 2004/108/EC on electromagnetic compatibility
 - Directive 2006/95/EC relating to electrical equipment designed for use within certain voltage limits
 - Directive 2011/65/EU on the restriction of the use of certain hazardous substances in electrical and electronic equipment

2. Description of the machinery

- a) Generic denomination: **Robotic lawnmower**
 b) Function: **cutting of grass**

c) Commercial name	d) Type	e) Serial number
*1	*1	

3. Manufacturer and able to compile the technical documentation:

Honda France Manufacturing S.A.S.
 Pôle 45 - Rue des Chataigniers
 45140 ORMES - FRANCE

4. References to harmonized standards	5. Other standards or specifications
EN 60335-1:2012+AC:2014 EN 50636-2-107:2015	N/A

6. Done at: **ORMES , FRANCE**
 7. Date: ***2**

***2**
President
Honda France Manufacturing S.A.S.

*1: Siehe Spezifikationen-Seite.

*2: Siehe ursprüngliche EC-Konformitätserklärung.

Français. (French)	Italiano (Italian)	Deutsch (German)
<p>Français. (French) Déclaration CE de Conformité 1. Le soussigné, *2, représentant du constructeur, déclare que la machine décrite ci-dessous répond à toutes les dispositions applicables de * Directive Machine 2006/42/CE * Directive 2004/108/CE sur la compatibilité électromagnétique * directive 2006/95/CE relatives au matériel électrique destiné à être employé dans certaines limites de tension * Directive 2011/65/UE relative à la limitation de l'utilisation de certaines substances dangereuses dans les équipements électriques et électroniques 2. Description de la machine a) Denomination générique : Tondeuse à gazon robotisée b) Fonction : couper de l'herbe (tondre) c) Nom Commercial d) Type e) Numéro de série 3. Constructeur et en charge des éditions de documentation techniques 4. Référence aux normes harmonisées 5. Autres normes et spécifications 6. Fait à 7. Date</p>	<p>Italiano (Italian) Dichiarazione CE di Conformità 1. Il sottoscritto, *2 in rappresentanza del costruttore, dichiara qui di seguito che la macchina sotto descritta soddisfa tutte le disposizioni pertinenti delle: * Direttiva macchine 2006/42/CE * Direttiva sulla compatibilità elettromagnetica 2004/108/CE * direttiva 2006/95/CE relative al materiale elettrico destinato ad essere adoperato entro taluni limiti di tensione * Direttiva 2011/65/UE sulla restrizione dell'uso di determinate sostanze pericolose nelle apparecchiature elettriche ed elettroniche 2. Descrizione della macchina a) Denominazione generica : Rasaerba robotizzato b) Funzione : Taglio di erba c) Denominazione commerciale d) Tipo e) Numero di serie 3. Costruttore e competente per la compilazione della documentazione tecnica 4. Riferimento agli standard armonizzati 5. Altri standard o specifiche 6. Fatto a 7. Data</p>	<p>Deutsch (German) EG-Konformitätserklärung 1. Der Unterzeichner, *2 der den Hersteller vertritt, erklärt hiermit dass das hierunter genannte Maschine allen einschlägigen Bestimmungen der * entspricht. * Maschinenrichtlinie 2006/42/EG * Richtlinie der Elektromagnetischen Kompatibilität 2004/108/EG * Richtlinie 2006/95/EG betreffend elektrische Betriebsmittel zur Verwendung innerhalb bestimmter Spannungsgrenzen * Richtlinie 2011/65/EU zur Beschränkung der Verwendung bestimmter gefährlicher Stoffe in Elektro- und Elektronikgeräten 2. Beschreibung der Maschine a) Allgemeine Bezeichnung : Rasenmääh Roboter b) Funktion : Gras schneiden c) Handelsbezeichnung d) Typ e) Seriennummer 3. Hersteller und in der Position, die technische Dokumentation zu erstellen 4. Verweis auf harmonisierte Normen 5. Andere Normen oder Spezifikationen 6. Ort 7. Datum</p>
<p>Nederlands (Dutch) EG-verklaring van overeenstemming 1. Ondergetekende, *2, vertegenwoordiger van de constructeur, verklaart hiermee dat het hieronder beschreven machine voldoet aan alle toepasselijke bepalingen van: * Richtlijn 2006/42/EG betreffende machines * Richtlijn 2004/108/EG betreffende elektromagnetische overeenstemming * Richtlijn 2006/95/EG inzake elektrisch materiaal bestemd voor gebruik binnen bepaalde spanningsgrenzen * Richtlijn 2011/65/UE betreffende beperking van het gebruik van bepaalde gevaarlijke stoffen in elektrische en elektronische apparatuur 2. Beschrijving van de machine a) Algemene benaming : Robotmaaier b) Functie : gras maaien c) Handelsbenaming d) Type e) Serienummer 3. Fabrikant en in staat om de technische documentatie samen te stellen 4. Refereert naar geharmoniseerde normen 5. Andere normen of specificaties 6. Plaats 7. Datum</p>	<p>Dansk (Danish) EF OVERENSTEMMELSEERKLÆRING 1. UNDERTEGNEDE, *2, SOM REPRÆSENTERER PRODUCENTEN, ERKLÆRER HERMED AT MASKINEN, SOM ER BESKREVET NEDENFØR, OPFYLDER ALLE RELEVANTE BESTEMMELSER IFØLGE: * MÅSKINDIREKTIV 2006/42/EF * EMC-DIREKTIV 2004/108/EF * direktiv 2006/95/EF lovgivning om elektrisk materiel bestemt til anvendelse inden for visse spændingsgrænser * direktiv 2011/65/EU om begrænsning af anvendelsen af visse farlige stoffer i elektrisk og elektronisk udstyr 2. BESKRIVELSE AF PRODUKTET a) Fællesbetegnelse : Robotplæneklipper b) ANVENDELSE : Græsklipning c) HANDELSBETEGNELSE d) TYPE e) SERIENUMMER 3. PRODUCENT OG I STAND TIL AT UDARBEJDE DEN TEKNISKE DOKUMENTATION 4. REFERENCE TIL HARMONISEREDE STANDARDER 5. ANDRE STANDARDER ELLER SPECIFIKATIONER 6. STED 7. DATO</p>	<p>Ελληνικά (Greek) ΕΚ-Δήλωση συμμόρφωσης 1. Ο κάτωθι υπογεγραμμένος, *2, εκπροσωπώντας τον κατασκευαστή, δηλώνει ότι το παρακάτω περιγραφόμενο όχημα πληροί όλες τις σχετικές προδιαγραφές του: * Οδηγία 2006/42/ΕΚ για μηχανές * Οδηγία 2004/108/ΕΚ για την ηλεκτρομαγνητική συμβατότητα * Οδηγίας 2006/95/ΕΚ αναφορώντας στο ηλεκτρολογικό υλικό που προορίζεται να χρησιμοποιηθεί εντός ορισμένων ορίων τάσεως * Οδηγία 2011/65/ΕΕ για τον περιορισμό της χρήσης ορισμένων επικίνδυνων ουσιών σε ηλεκτρικό και ηλεκτρονικό εξοπλισμό 2. Περιγραφή μηχανήματος a) Γενική ονομασία : Αυτόματο χλοοκοπτικό b) Λειτουργία : για κόψιμο γρασιδιού c) Εμπορική ονομασία d) Τύπος e) Αριθμός σειράς παραγωγής 3. Κατασκευαστής και να είναι σε θέση να καταρτίσει τον τεχνικό φάκελο 4. Αναφορά σε εναρμονισμένα πρότυπα 5. Λοιπά πρότυπα ή προδιαγραφές 6. Η έδρα της 7. Ημερομηνία</p>
<p>Svenska (Swedish) EG-försäkran om överensstämmelse 1. Undertecknad, *2, representant för tillverkaren, deklarerar härmed att maskinen beskriven nedan fullföljer alla relevanta bestämmelser enligt: * Direktiv 2006/42/EG gällande maskiner * Direktiv 2004/108/EG gällande elektromagnetisk kompatibilitet * direktiv 2006/95/EG om elektrisk utrustning avsedd för användning inom vissa spänningssgränser * direktiv 2011/65/EU om begränsning av användning av vissa farliga ämnen i elektrisk och elektronisk utrustning 2. Maskinbeskrivning a) Allmän benämning : Robotgräsklippare b) Funktion : gräsklippning c) Och varunamn d) Typ e) Serienummer 3. Tillverkare och ska kunna sammanställa teknisk dokumentationen 4. referens till överensstämmande standarder 5. Andra standarder eller specifikationer 6. Utfärdat vid 7. Datum</p>	<p>Español (Spanish) Declaración de Conformidad CE 1. El firmante, *2, en representación del fabricante, adjunto declara que la máquina abajo descrita, cumple las cláusulas relevantes de: * Directiva 2006/42/CE de maquinaria * Directiva 2004/108/CE de compatibilidad electromagnética * Directiva 2006/95/CE sobre el material eléctrico destinado a utilizarse con determinados límites de tensión * Directiva 2011/65/UE sobre restricciones a la utilización de determinadas sustancias peligrosas en aparatos eléctricos y electrónicos 2. Descripción de la máquina a) Denominación genérica : Robot cortacésped b) Función : Cortar el césped c) Denominación comercial d) Tipo e) Número de serie 3. Fabricante que puede compilar el expediente técnico 4. Referencia de los estándar armonizados 5. Otros estándar o especificaciones 6. Realizado en 7. Fecha</p>	<p>Română (Romanian) CE -Declarație de Conformitate 1. Subsemnatul *2, reprezentant producătorul, declar prin prezenta faptul ca echipamentul descris mai jos îndeplinește toate condițiile necesare din: * Directiva 2006/42/CE privind echipamentul * Directiva 2004/108/CE privind compatibilitatea electromagnetică * Directivei 2006/95/CE cu privire la echipamentele electrice destinate utilizării în cadrul unor anumite limite de tensiune * Directiva 2011/65/UE privind restricțiile de utilizare a anumitor substanțe periculoase în echipamentele electrice și electronice 2. Descrierea echipamentului a) Denumire generică : Masina de tuns robotizata b) Domeniu de utilizare : tunderea ierbi c) Denumire comerciala d) Tip e) Serie produs 3. Producator si abilitat să realizeze documentație tehnică 4. Referința la standardele armonizate 5. Alte standarde sau norme 6. Emisa la 7. Data</p>

<p>Português (Portuguese) Declaração CE de Conformidade 1. O abaixo assinado, "2", representante do fabricante, Declara que a máquina abaixo descrito cumpre todas as estipulações relevantes da: * Directiva 2006/42/CE de máquina * Directiva 2004/108/CE de compatibilidade electromagnética * Directiva 2006/95/CE no domínio do material eléctrico destinado a ser utilizado dentro de certos limites de tensão * Directiva 2011/65/UE relativa à restrição do uso de determinadas substâncias perigosas em equipamentos eléctricos e electrónicos 2. Descrição da máquina a) Denominação genérica : Robot corta relva b) Função : corte de relva c) Marca : d) Tipo : e) Número de série : 3. Fabricante com capacidade para compilar documentação técnica 4. Referência a normas harmonizadas 5. Outras normas ou especificações 6. Feito em 7. Data</p>	<p>Polski (Polish) Deklaracja Zgodności WE 1. Niżej podpisany "2", reprezentujący producenta, niniejszym deklaruje, że urządzenie opisane poniżej spełnia wszelkie właściwe postanowienia: * Dyrektywy maszynowej 2006/42/WE * Dyrektywy Kompatybilności Elektromagnetycznej 2004/108/WE * Dyrektywy 2006/95/WE odnoszącej się do sprzętu elektrycznego przewidzianego do stosowania w określonych granicach napięcia * Dyrektywy 2011/65/UE w sprawie ograniczenia stosowania niektórych niebezpiecznych substancji w sprzęcie elektrycznym i elektronicznym 2. Opis urządzenia: a) Nazwa ogólna: Robot koszący b) Funkcja: ścinanie trawy c) Nazwa handlowa : d) Typ : e) Numer seryjny : 3. Producent oraz osoba upoważniona do przygotowania dokumentacji technicznej 4. Zastosowane normy zharmonizowane 5. Pozostałe normy lub specyfikacje 6. Miejsce 7. Data</p>	<p>Suomi / Suomen kieli (Finnish) EY-VAAITIMUSTENMUKAISUUSVAKUUTUS 1. Allekirjoittanut valmistajan edustaja "2" vakuuttaa täten, että alla mainittu konehuute täyttää kaikki seuraavia määräyksiä: * Konedirektiivi 2006/42/EY * Direktiivi 2004/108/EY sähkömagneettinen yhteensopivuus * direktiivi 2006/95/EY tietyillä jänniteläueilla toimivia sähkölaitteita koskevan jäsenvaltioiden lainsäädännön lähentämisestä * direktiivi 2011/65/UE tietyjen vaarallisten aineiden käytön rajoittamisesta sähkö- ja elektroniikkalaitteissa 2. TUOTTEEN KUVAUS a) Yleisavomäärä : Robottiurhoonleikkuri b) Toiminto : ruohon leikkaus c) KAUPALLINEN NIMI : d) TYYPPI : e) SARJANUMERO : 3. Valmistaja ja teknisten dokumenttien laatija 4. VIITTAUS YHTEISIIN STANDARDEIHIN 5. MUU STANDARDI TAI TEKNISET TIEDOT 6. TEHTY 7. PÄIVÄMÄÄRÄ</p>
<p>Magyar (Hungarian) EK-megfelelőségi nyilatkozata 1. Alulírott "2", mint a gyártó képviselője nyilatkozom, hogy az általunk gyártott gép megfelel az összes, alább felsorolt direktívának: * 2006/42/EK Direktívának berendezésekre * 2004/108/EK Direktívának elektromágneses megfelelésre * Irányelv 2006/95/EK a meghatározott feszültséghatáron belüli használatra elektromos berendezésekre * Tanács 2011/65/EU egyes veszélyes anyagok elektromos és elektronikus berendezésekben való alkalmazásának korlátozásáról 2. A gép leírása a) Általános megnevezés : Robotfűnyíró b) Funkció : fű levágása c) Kereskedelmi név : d) Típus : e) Sorozatszám : 3. Gyártó és képes összehasonlítani a műszaki dokumentációt. 4. Hivatkozással a szabványokra 5. Más előírások, megjegyzések 6. Keltetés helye 7. Keltetés ideje</p>	<p>Cestina (Czech) ES – Prohlášení o shodě 1. Zastupující výrobce "2" svým podpisem potvrzuje, že stroj popsaný níže splňuje požadavky příslušných opatření: * Směrnice 2006/42/ES pro strojní zařízení * Směrnice 2004/108/ES stanovující technické požadavky na výrobky z hlediska elektromagnetické kompatibility * Rady 2006/95/ES týkající se elektrických zařízení určených pro používání v určitých mezích napětí * Rady 2011/65/EU o omezení používání některých nebezpečných látek v elektrických a elektronických zařízeních 2. Popis zařízení a) Všeobecné označení : Robotická sekačka b) Funkce : Sekání trávy c) Obchodní název : d) Typ : e) Výrobní číslo : 3. Výrobce a osoba pověřená kompletní technické dokumentace 4. Odkazy na harmonizované normy 5. Ostatní použité normy a specifikace 6. Podpisáno v 7. Datum</p>	<p>Latviešu (Latvian) EK atbilstības deklarācija 1. Zastupniecība "2", kā ražotāja pārstāvis ar šo apstiprina, ka zemāk aprakstītais mašīna, atbilst visām zemāk norādīto direktīvu sadaļām: * Direktīva 2006/42/EK par mašīnām * Direktīva 2004/108/EK attiecībā uz elektromagnētisko savietojamību * Direktīva 2006/95/EK uz elektroiekārtām, kas paredzētas lietošanai noteiktās sprieguma robežās * Direktīva 2011/65/ES par dažu bīstamu vielu izmantošanas ierobežošanu elektriskās un elektroniskās iekārtās 2. Iekārtas apraksts a) Vispārējais nosaukums : Robotizētie zāles pļāvji b) Funkcija : zāles pļaušana c) Komercnosaukums : d) Tips : e) Sērijas numurs : 3. Ražotājs, kas spēj sastādīt tehnisko dokumentāciju 4. Atsauce uz saskaņotajiem standartiem 5. Citi noteiktie standarti vai specifikācijas 6. Vieta 7. Datums</p>
<p>Slovenčina (Slovak) ES vyhlásenie o zhode 1. Dolu podpísaný pán "2" zastupujúci výrobu týmto vyhlasuje, že uvedený strojev je v zhode s nasledovnými smernicami: * Smernica 2006/42/ES (Strojné zariadenia) * Smernica 2004/108/ES (Elektromagnetická kompatibilita) * Rady 2006/95/ES týkajúcej sa elektrického zariadenia určeného na používanie v rámci určitých limitov napätia * Rady 2011/65/EU o obmedzení používania určitých nebezpečných látok v elektrických a elektronických zariadeniach 2. Popis stroja a) Druhové označenie : Robotická kosačka b) Funkcia : Kosenie trávy c) Obchodný názov : d) Typ : e) Výrobné číslo : 3. Výrobca a schopný zostaviť technickú dokumentáciu 4. Referencia k harmonizovaným štandardom 5. Ďalšie štandardy alebo špecifikácie 6. Miesto 7. Dátum</p>	<p>Esti (Estonian) ES vastusdeklaratsioon 1. Allkirjutanu "2", kinnitab tootja volitatud esindajana, et allpool kirjeldatud masina vastab kõiklause alljärgnevale direktiivide sätetele: * Masinate direktiiv 2006/42/EÜ * Elektromagnetilise ühilduvuse direktiiv 2004/108/EÜ * direktiiviga 2006/95/EÜ teatavates pingevahemikes kasutatavatele elektriseadmetele * direktiiv 2011/65/EL teatavate ohtlike ainetel kasutamise piiramise kohta elektri- ja elektroonikaseadmetes 2. Seadme kirjeldus a) Üldnimetus : Robotnikud b) Funktsioon : muru niitmine c) Kaubanduslik nimetus : d) Tüüp : e) Seerianumber : 3. Tootja, kes on pädev täitma tehnilist dokumentatsiooni 4. Viide ühtlustatud standarditele 5. Muud standardid ja spetsifikatsioonid 6. Koht 7. Kuupäev</p>	<p>Slovensčina (Slovenian) ES izjava o skladnosti 1. Spodaj podpisani, "2", ki predstavljam proizvajalca, izjavljam da spodaj opisana stroj ustreza vsem navedenim direktivam: * Direktiva 2006/42/ES o strojih * Direktiva 2004/108/ES o elektromagnetni združljivosti * Direktiva 2006/95/ES o zvezi z električno opremo, konstruirano za uporabo znotraj določenih napetostnih omejitev * Direktiva 2011/65/EU o omejevanju uporabe nekaterih nevarnih snovi v električni in elektronski opremi 2. Opis naprave a) Vrsta stroja : Robotska kosilnica b) Funkcija : kosenje trave c) Trgovski naziv : d) Tip : e) Serijska številka : 3. Proizvajalec ki lahko predloži tehnično dokumentacijo 4. Upoštevanji harmonizirani standardi 5. Ostali standardi ali specifikacij 6. Kraj 7. Datum</p>
<p>Lietuvių kalba (Lithuanian) EB atitikties deklaracija 1. Žemiau pasirašęs, p. "2" atstovaujantis gamintoją, deklaruojau, kad žemiau aprašytą mašiną atitinka visas išvardintų direktyvų nuostatas: * Mechanizmų direktyva 2006/42/EB * Elektromagnetinio suderinamumo direktyva 2004/108/EB * direktyva 2006/95/EB susijusi su elektrotechniniais gaminiiais, skirtais naudoti tam tikrose įtampos ribose * direktyva 2011/65/ES dėl tam tikrų pavojingų medžiagų naudojimo elektros ir elektroninėje įrangoje apribojimo 2. Prietaiso aprašymas a) Bendras pavadinimas : Robotai vejamajis b) Funkcija : žolės pjovimas c) Komercinis pavadinimas : d) Tipas : e) Serijos numeris : 3. Gamintojas ir galintis sudaryti techninę dokumentaciją 4. Nuorodos į suderintus standartus 5. Kiti standartai ir specifikacija 6. Vieta 7. Data</p>	<p>Български (Bulgarian) EO декларация за съответствие 1. Подписаният аз "2", представявящ производител, с настоящото декларирам, че машините, описани по-долу, отговарят на всички съответни разпоредби на: * Директива 2006/42/EO относно машините * Директива 2004/108/EO относно електромагнитната съвместимост * Директива 2006/95/EO във връзка с електрическото оборудване, предназначено за използване при някои ограничения на напрежението * Директива 2011/65/EC година относно ограничението за употребата на определени опасни вещества в електрическото и електронното оборудване 2. Описание на машините a) Общо наименование : косачка-робот b) Функция : косене на трева c) Търговско наименование : d) Тип : e) Серийн номер : 3. Производител и отговорник за съставяне на техническа документация 4. Съответствие с хармонизирани стандарти 5. Други стандарти или спецификации 6. Местно на изготвяне 7. Дата на изготвяне</p>	<p>Norsk (Norwegian) EF-Samsvarserklæring 1. Undertegnede, "2" representerer produsenten og herved erklærer at maskinen beskrevet nedenfor innfrir relevant informasjon fra følgende forskrifter. * Maskindirektivet 2006/42/EF * Direktiv EMC: 2004/108/EF Elektromagnetisk kompatibilitet * Direktiv 2006/95/EF relatert til elektrisk utstyr laget for bruk innenfor visse spenningsgrenser. * Direktiv 2011/65/EU om restriksjoner av bruk av visse farlige materialer i elektrisk og elektronisk utstyr. 2. Beskrivelse av produkt a) Felles benevnelse : Robot gressklipper b) Funksjon : Klippe gress c) Handelsnavn : d) Type : e) Serienummer : 3. Produsent og i stand til å utarbeide den tekniske dokumentasjonen 4. Referanse til harmoniserte standarder 5. Øvrige standarder eller spesifikasjoner 6. Sted 7. Dato</p>
<p>Türk (Turkish) AT Uygunluk Beyanı 1. Aşağıda imzası bulunan "2", üreticinin adına, bu yazıyla birlikte aşağıdaki makine ile ilgili tüm hükümlülüklerin yerinde getirdiğini beyan etmektedir. * Makina Emriyle Yönelmeliği 2006/42/AT * Elektromanyetik Uyumluluk Yönelmeliği 2004/108/AT * 2006/95/AT belirli voltaj aralıklarında kullanılmak üzere dizayn edilmiş ekipmanlar hakkındaki yönetmelik * 2011/65/AB elektrikli ve elektronik ekipmanlarda bazı tehlikeli maddelerin kullanılmamasına ilişkin yönetmelik 2. Makinanın tanıtı a) Kapsamlı adlandırma : Robotik çim biçme makinesi b) İşlevi : Çimlerin kesilmesi c) Ticari adı : d) Tipi : e) Seri numarası : 3. Teknik dosyayı hazırlamakla yetkili olan Toplulukta yerleşik İmalatçı 4. Uymlaştırılmış standartlara atf 5. Diğer standartlar veya spesifikasyonlar 6. Beyanın yeri : 7. Beyanın tarihi :</p>	<p>İslenka (Icelandic) EB-Samræmisfrýsýsing 1. Undirritaður, "2", fyrir hönd framleiðandans, lýsir hér með yfir því að vélin sem lýst er hér að neðan samræmist öllum gildandi ákvæðum tilskipunar: * Leiðbeiningar fyrir vélina að 2006/42/EB * Leiðbeiningar fyrir rafsegulsvið 2004/108/EB * Tilskipun 2006/95/EB varðandi rafknúinn tæki sem notast innan tiltekins volta ramma og * Tilskipun 2011/65/EU varðandi leiðbeiningar um notkun á hættulegum efnum í raf og rafenda búnaði 2. Lýsing á vélbúnaði a) Flokkur : Sjálfstýrð sláttuvél b) Virkni : Gras slegið c) Nafn : d) Tegund : e) Séríal númer : 3. Framleiðandi og fær um að taka saman tækniskýlin 4. Tívisun um heildar staðal 5. Aðrir staðlar eða sérstöður 6. Gert hjá 7. Dagsetning</p>	<p>Hrvatski (Croatian) EK izjava o skladnosti 1. Potpisani, "2", u ime proizvođača, ovime izjavljuju da strojevi navedeni u nastavku ispunjavaju sve važnije odredbe: * Propisa za strojeve 2006/42/EK * Propisa o elektromagnetskoj kompatibilnosti 2004/108/EK * Direktiva 2006/95/EK se odnosi na električnu opremu predviđenu za korištenje unutar određenih naponskih granica. 2. Opis strojeva a) Opća vrijednost : Robot kosilica za travu b) Funkcionalnost : rezanje trave c) Komercijalni naziv : d) Tip : e) Serijski broj : 3. Proizvođač i osoba za sastavljanje tehničke dokumentacije 4. Reference na usklađene norme 5. Ostale norme i specifikacije 6. U 7. Datum</p>

DISPLAYMENÜ-INDEX

Menüname	Schritt	Seite
A Alarm	Systemeinstellungen → Sicherheitseinstellungen	S.51
Andock-Richtung	Garten Einrichtung → Garten Typ	S.40
Arbeitsprotokoll	Historie → Betriebsprotokoll	S.47
Auto Modus	Garten Einrichtung → Auto Modus	S.31
B Begrenzung überschritten	Garten Einrichtung → Auto Modus → Erweiterte Einstellungen	S.34
Betriebsdauer	Historie → Betriebsprotokoll	S.46
Betriebsprotokoll	Protokoll	S.46
D Datum und Zeit	Systemeinstellungen	S.50
F Fehlerprotokoll	Protokoll	S.48
G Garten Typ	Garten Einrichtung	S.40
H Hilfe	Systemeinstellungen	S.52
Hintergrundfarbe	Systemeinstellungen → Display/Ton	S.49
I Installations Wizard	Installations Wizard	S.15
K Kabellänge	Garten Einrichtung → Garten Typ → Kabellänge...	S.40
Kanten ausmähen	Garten Einrichtung → Auto Modus → Erweiterte Einstellungen	S.35
Kontrast	Systemeinstellungen → Display/Ton	S.49
Korridorbreite	Garten Einrichtung → Rückfahrt Einstellung	S.41
Kreisförmiges Mähen	Garten Einrichtung → Auto Modus → Erweiterte Einstellungen	S.36
Kreisförmiges Mähen	Garten Einrichtung → Manueller Modus	S.38
M Manueller Modus	Garten Einrichtung → Manueller Modus	S.38
Mähmuster	Garten Einrichtung → Manueller Modus	S.38
N Nacht-/Leisebetrieb	Zeiteinstellung	S.30
P PIN erstellen	Systemeinstellungen → Sicherheitseinstellungen	S.51
Protokoll	Protokoll	S.46
R Rückfahrt Einstellung	Garten Einrichtung → Rückfahrt Einstellung	S.41
S Schmaler Korridor	Garten Einrichtung → Auto Modus → Erweiterte Einstellungen	S.37
Sicherheitseinstellungen	Systemeinstellungen	S.51
Signal testen	Diagnose	S.43
Sprache	Systemeinstellungen	S.49
Startpunkt Mähbetrieb	Garten Einrichtung → Auto Modus → Startpunkt Mähbetrieb	S.33
Startpunkt Mähbetrieb	Zeiteinstellung	S.28
Startpunkt Testbetrieb	Diagnose → Startpunkt Testbetrieb	S.44
Station	Garten Einrichtung → Rückfahrt Einstellung	S.42
T Tastenfeld	Systemeinstellungen → Display/Ton	S.50
Ton	Systemeinstellungen	S.49
W Wachstumseinstellungen	Zeiteinstellung	S.29
Werksrückstellung	Systemeinstellungen	S.52
Z Zeiteinstellung	Zeiteinstellung	S.27

RASENPLAN

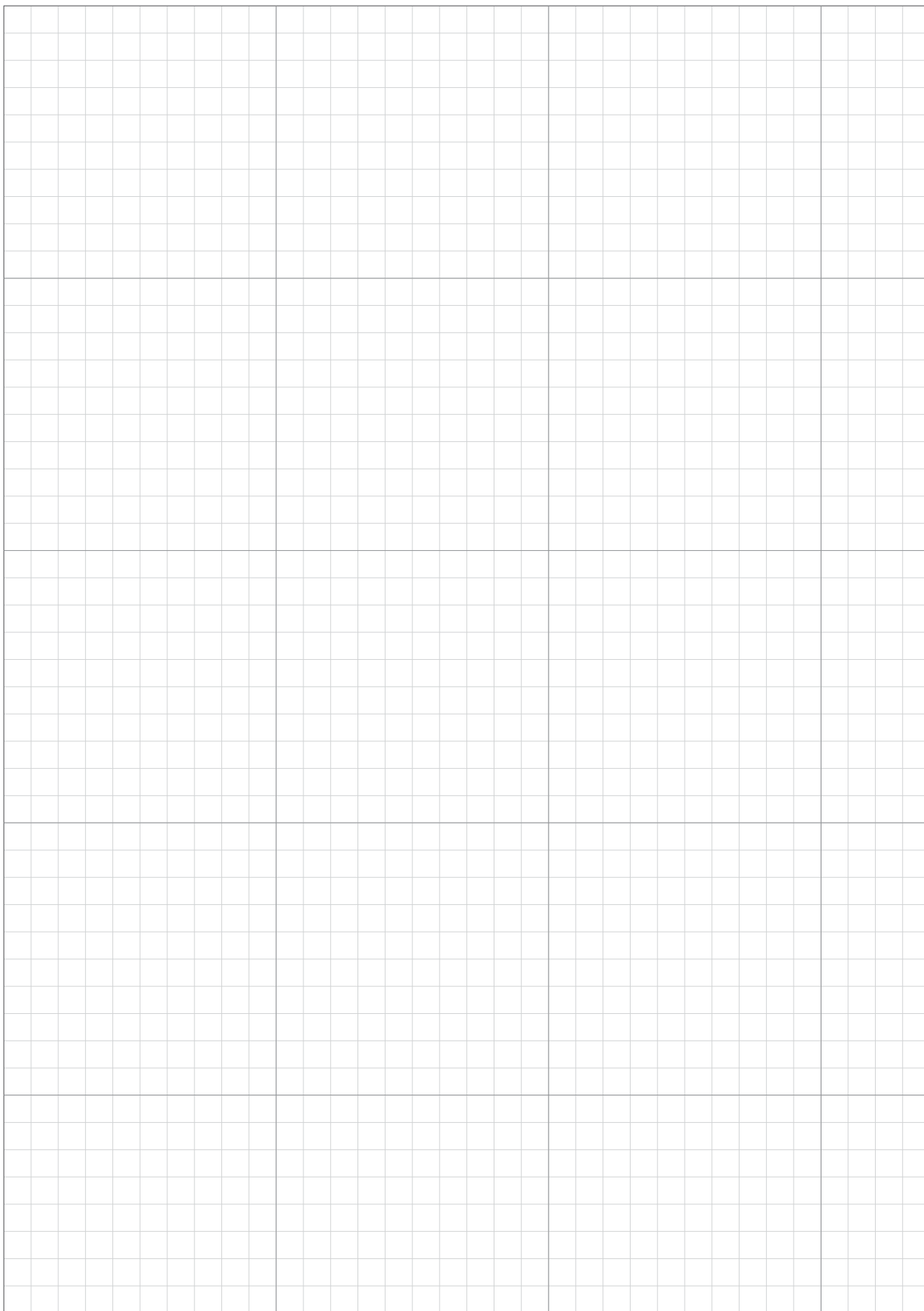

HÄNDLER-CHECKLISTE

Die folgenden Informationen werden Ihnen von Ihrem Händler nach der Einrichtung übergeben.

Angaben zu den Grundeinstellungen (↔ Seiten 16, 51)

PIN (persönliche Identifikationsnummer):

--	--	--	--

Sprache: English/Deutsch/Français/Italiano/Nederlands/Svenska/Norsk/Español/PolSKI/Dansk/Suomalainen/Čeština/Português

Einstellungen im Installations Wizard (↔ Seite 17)

Folgende Punkte beziehen sich auf die Grundeinstellungen im Installationsassistenten.

Garten Typ (↔ Seite 17)

Richtung: Im Uhrzeigersinn/Gegen den Uhrzeigersinn Kabellänge: _____ m
 Garten Größe: _____ m² Schmalere Korridor: _____ cm

Startpunkt Mähbetrieb (↔ Seite 19)

Startpunkte	Richtung	Von Station zu Startpunkt	Fläche prozentual
Punkt 1	IU= Im Uhrzeigersinn/GU= Gegenuhrzeigersinn	m	%
Punkt 2	IU= Im Uhrzeigersinn/GU= Gegenuhrzeigersinn	m	%
Punkt 3	IU= Im Uhrzeigersinn/GU= Gegenuhrzeigersinn	m	%
Punkt 4	IU= Im Uhrzeigersinn/GU= Gegenuhrzeigersinn	m	%
Punkt 5	IU= Im Uhrzeigersinn/GU= Gegenuhrzeigersinn	m	%

Zeiteinstellung (↔ Seite 22)

Wochentag	Zeit 1	Zeit 2	Startpunkt
Montag	__ : __ - __ : __	__ : __ - __ : __	1/2/3/4/5
Dienstag	__ : __ - __ : __	__ : __ - __ : __	1/2/3/4/5
Mittwoch	__ : __ - __ : __	__ : __ - __ : __	1/2/3/4/5
Donnerstag	__ : __ - __ : __	__ : __ - __ : __	1/2/3/4/5
Freitag	__ : __ - __ : __	__ : __ - __ : __	1/2/3/4/5
Samstag	__ : __ - __ : __	__ : __ - __ : __	1/2/3/4/5
Sonntag	__ : __ - __ : __	__ : __ - __ : __	1/2/3/4/5

Wachstumseinstellungen:

Region: Nord/Mitte Nord/Mitte Süd/Süd

Prozentsatz: JAN. : _____ % FEB. : _____ % MÄR. : _____ % APR. : _____ %
 MAI : _____ % JUN. : _____ % JUL. : _____ % AUG. : _____ %
 SEP. : _____ % OKT. : _____ % NOV. : _____ % DEC : _____ %

Weitere Einstellungen

Tragen Sie bitte folgende Angaben ein, wenn diese über die Menüeinstellungen festgelegt werden.

Einstellungen zum Garten Typ (↔ Seiten 33, 37, 40, 41)

Durchgangsbreite:



Station → [2. Garten Einrichtung] → [1. Auto Modus] →

[1. Startpunkt Mähbetrieb] → [1. Punkt 1] bis [5. Punkt 5]

Punkt 1: ____ - ____ Punkt 2: ____ - ____ Punkt 3: ____ - ____

Punkt 4: ____ - ____ Punkt 5: ____ - ____

Schmaler Korridor:



Station → [2. Garten Einrichtung] → [1. Auto Modus] →

[3. Erweiterte Einstellungen] → [4. Schmaler Korridor]

1: Richtung: IU/GU Von: ____ m Bis: ____ m

2: Richtung: IU/GU Von: ____ m Bis: ____ m

3: Richtung: IU/GU Von: ____ m Bis: ____ m

4: Richtung: IU/GU Von: ____ m Bis: ____ m

Shortcut wire:



Station → [2. Garten Einrichtung] → [3. Garten Typ] → [2. Kabellänge...]

Ja/Nein

Korridorbreite (Rückfahrt):



Station → [2. Garten Einrichtung] → [4. Rückfahrt Einstellung] → [1. Korridorbreite]

Wert: ____

Angaben zu nützlichen Funktionen (↔ Seiten 30, 35, 36)



Station → [1. Zeiteinstellung] → [4. Nacht-/Leisebetrieb]

Nacht-/Leisebetrieb: EIN/AUS



Station → [2. Garten Einrichtung] → [1. Auto Modus] → [3. Erweiterte Einstellungen]

Kanten ausmähen: EIN/AUS

Kreisförmiges Mähen: EIN/AUS

Systemeinstellung (Ladestation) (↔ Seite 40)



Station → [2. Garten Einrichtung] → [3. Garten Typ] → [1. Andock-Richtung]

Schleifenrichtung: IU/GU

So erreichen Sie Ihren Händler:

Händler:

Tel:

Mail:

KURZÜBERSICHT

Grundfunktionen

Einschalten und ausschalten
(↗ Seite 11, 54)

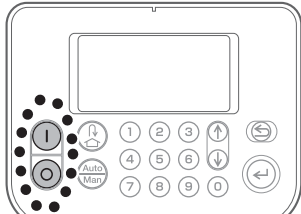

Rasenmäher anhalten
(↗ Seite 11)

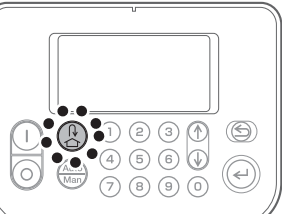

Zur Station schicken
(↗ Seite 10)

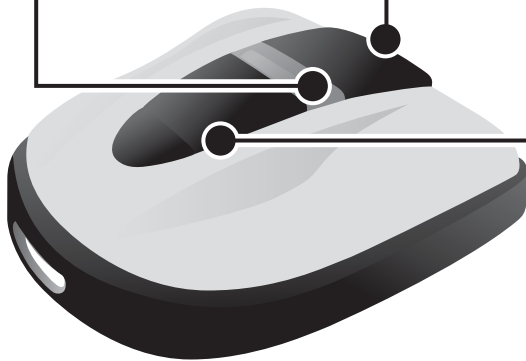

Schnitthöhe einstellen
(↗ Seite 57)

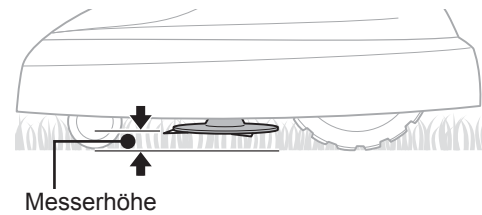
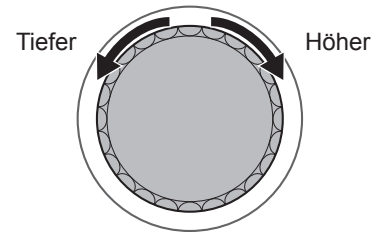

Position	Position Ungefähre Schnitthöhe
1	20 mm
2	30 mm
3	40 mm
4	50 mm
5	60 mm

Im Arbeitseinsatz

1 Menüeinstellungen



Richten Sie Betriebsart, Mähzeiten und andere Einstellungen ein:

- Arbeitseinstellungen für den Garten
 - Einstellungen für Startpunkte (↗ Seite 28)
 - Einstellungen für schmale Bereiche (↗ Seite 33)
 - Einstellungen für Mähmuster (↗ Seite 38)
- Zeiteinstellungen (↗ Seite 27)
- Nützliche Einstellungen (↗ Seite 29, 30, 38)
- Funktionstests (↗ Seite 43)
- Installationsassistent (↗ Seite 15)

2 Garten kontrollieren

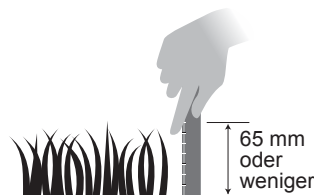

Kontrollieren Sie die Fläche, bevor der Rasenmäher startet:

- Garten kontrollieren (↗ Seite 53)
- Herumliegende Gegenstände aus dem Bereich entfernen (↗ Seite 53)

Technische Tipps

Mähmodus

Der Rasenmäher kann auf zwei Arten betrieben werden (siehe „Menüeinstellungen“).

● Auto Modus (↔ Seite 31)

Der Rasenmäher arbeitet automatisch nach den Zeit- und Garteneinstellungen.

● Manueller Modus (↔ Seite 38)

Sie können den Rasenmäher jederzeit ohne Zeitprogramm starten.

Rasenmäher reinigen (↔ Seite 64)

Erde, Schmutz und Gras mit einer Bürste oder einem Tuch vom Rasenmäher entfernen.

Diese Bereiche von Erde, Schmutz und Gras befreien:

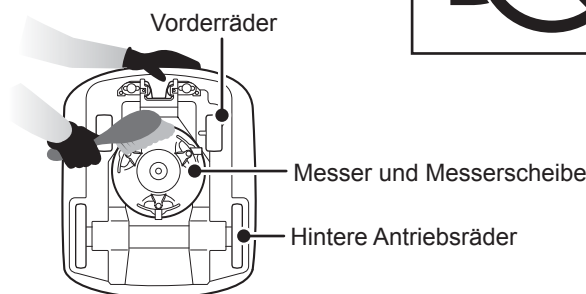
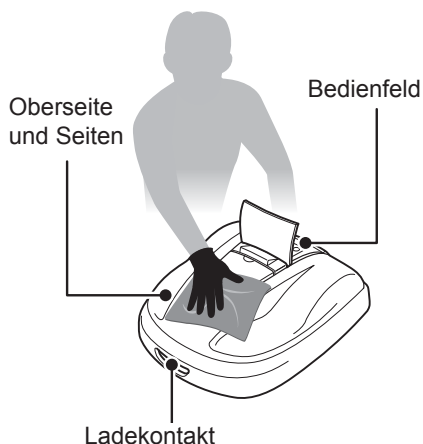

HINWEIS:

- Den Rasenmäher nicht mit Lösungsmittel, einem Hochdruckreiniger, Gartenschlauch usw. reinigen.



3 Pause eingeschaltet

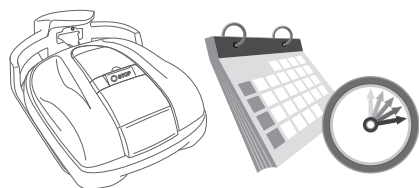

Am Gerät auf „Pause“ stellen, damit Sie zur gewünschten Zeit mit dem Mähen beginnen können.

- Schnitthöhe einstellen (↔ Seite 57)
- Prüfen, ob „Pause“ eingestellt ist (↔ Seite 54)
- Anschlüsse der Ladestation kontrollieren (↔ Seite 53)

4 Wöchentliche Überprüfung



Kontrollieren Sie regelmäßig, ob der Rasenmäher in Ordnung ist:

- Standby Status prüfen (↔ Seite 54)
- Anschlüsse der Ladestation kontrollieren (↔ Seite 66)
- Zustand der Messer (↔ Seite 68)
- Rasenmäherteile kontrollieren (↔ Seite 63, 65)

5 Aufbewahrung

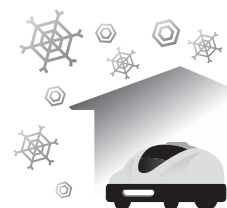

Ornungsgemäß lagern:

- Messer reinigen und austauschen (↔ Seite 70)
- Rasenmäher reinigen (↔ Seite 64)
- Ladestation reinigen (↔ Seite 66)
- Transformator- und Stromkabel trennen (↔ Seite 53)

