

HONDA

**HHH36AXB
CORDLESS HEDGE TRIMMER
AKKU-HECKENSCHERE
TAGLIASIEPI A BATTERIA
TAILLE-HAIE SANS FIL
DRAADLOZE HEGGENSCHAAR
SLADDLÖS HÄCKSAX
BEZDRÔTOVÝ PLOTOSTRIH**

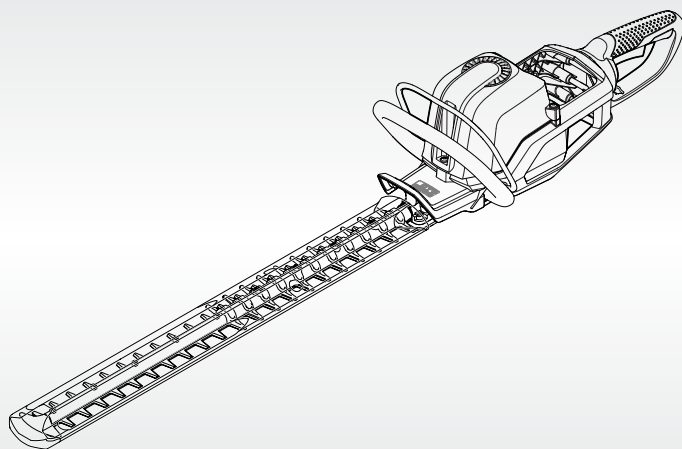

**Owner's Manual (Original instructions)
Bedienungsanleitung (Originalbetriebsanleitung)
Manuale d'uso e manutenzione (Istruzioni originali)
Manuel du propriétaire (Notice originale)
Gebruikershandleiding (Originele instructies)
Bruksanvisning (Originalinstruktioner)
Príručka používateľa (Pôvodný návod na použitie)**

GB	English Owner's Manual (Original instructions)	1
DE	Deutsch Bedienungsanleitung (Originalbetriebsanleitung)	9
IT	Italiano Manuale d'uso e manutenzione (Istruzioni originali)	19
FR	Français Manuel du propriétaire (Notice originale)	29
NL	Nederlands Gebruikershandleiding (Originele instructies)	39
SV	Svenska Bruksanvisning (Originalinstruktioner)	49
SK	Slovenčina Príručka používateľa (Pôvodný návod na použitie)	59

Contents

Introduction	2
Identification of Machine	2
Safety Notes	3
Symbols	5
Intended Use	5
Technical Data	6
Noise/Vibration Information	6
Mounting and Operation	6
Working Advice	6
For optimum performance	7
Troubleshooting	7
After use/Storage	7
After-sales Service	8
Transport	8
Disposal	8
MAJOR Honda DISTRIBUTOR ADDRESSES	68
EC Declaration of Conformity	70

English

Introduction

Congratulations on your selection of a new generation of powered hedge trimmer.

It has been designed, engineered and manufactured to give you the best possible dependability and performance.

Should you experience any problem you cannot easily remedy, please contact your local authorised Honda dealer.

This manual contains important information on to the safe assembly, operation and maintenance of your hedge trimmer. Read it carefully before using the hedge trimmer. Keep this manual handy so you can refer to it at any time.

SERIAL NUMBER _____ DATE OF PURCHASE _____

YOU SHOULD RECORD BOTH SERIAL NUMBER AND DATE OF PURCHASE AND KEEP IN A SAFE PLACE FOR FUTURE REFERENCE

Identification of Machine

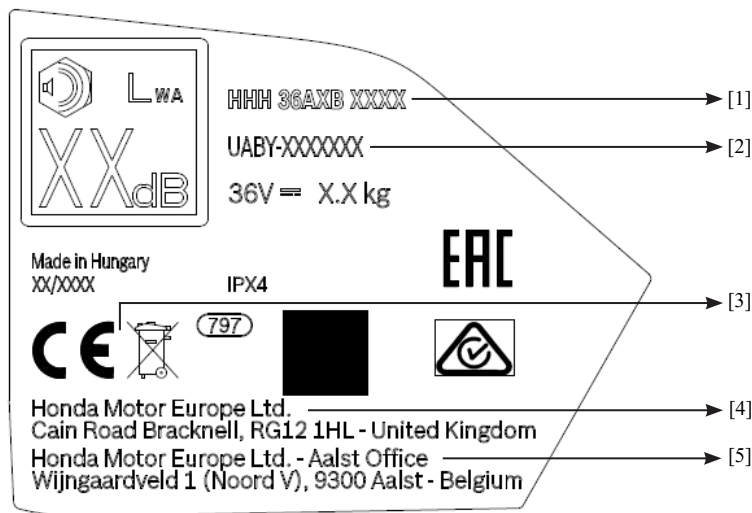

- [1] Model-Type.
- [2] Serial number.
- [3] Conformity mark according to EC Directive(s).
- [4] Name and address of the manufacturer.
- [5] Name and address of the importer.

For clarification of all other safety warnings and symbols, please refer to the appropriate sections within the owner's manual.

Safety Notes

Warning! Read all safety warnings and all instructions. Failure to follow the warnings and instructions may result in serious injury.

Please keep the instructions safe for later use!

Use the machine only when you fully understand and can perform all functions without limitation, or have received appropriate instructions.

Explanation of symbols on the machine



General hazard safety alert.



Read instruction manual.



Remove battery before adjusting or cleaning, and before leaving the machine unattended for any period.



Wear eye protection.



Always wear ear protection.



Keep hands away from blade.

General Power Tool Safety Warnings

WARNING Read all safety warnings and all instructions. Failure to follow the warnings and instructions may result in electric shock, fire and/or serious injury.

Save all warnings and instructions for future reference. The term “power tool” in the warnings refers to your mains-operated (corded) power tool or battery-operated (cordless) power tool.

Work area safety

- ▶ **Keep work area clean and well lit.** Cluttered or dark areas invite accidents.
- ▶ **Do not operate power tools in explosive atmospheres, such as in the presence of flammable liquids, gases or dust.** Power tools create sparks which may ignite the dust or fumes.
- ▶ **Keep children and bystanders away while operating a power tool.** Distractions can cause you to lose control.

Electrical safety

- ▶ **Power tool plugs must match the outlet. Never modify the plug in any way. Do not use any adapter plugs with earthed (grounded) power tools.** Unmodified plugs and matching outlets will reduce risk of electric shock.
- ▶ **Avoid body contact with earthed or grounded surfaces, such as pipes, radiators, ranges and refrigerators.** There is an increased risk of electric shock if your body is earthed or grounded.
- ▶ **Do not expose power tools to rain or wet conditions.** Water entering a power tool will increase the risk of electric shock.
- ▶ **Do not abuse the cord. Never use the cord for carrying, pulling or unplugging the power tool. Keep cord away from heat, oil, sharp edges and moving parts.** Damaged or entangled cords increase the risk of electric shock.
- ▶ **When operating a power tool outdoors, use an extension cord suitable for outdoor use.** Use of a cord suitable for outdoor use reduces the risk of electric shock.
- ▶ **If operating a power tool in a damp location is unavoidable, use a residual current device (RCD) protected supply.** Use of an RCD reduces the risk of electric shock.
- ▶ **Do not operate the power tool in combination with the DP3640XA or DP3660XA batteries in rain or wet conditions.** Water contacting the DP3640XA or DP3660XA batteries will increase the risk of electric shock, fire and the risk of damage to the battery pack and/or attached device.

Personal safety

- ▶ **Stay alert, watch what you are doing and use common sense when operating a power tool. Do not use a power tool while you are tired or under the influence of drugs, alcohol or medication.** A moment of inattention while operating power tools may result in serious personal injury.
- ▶ **Use personal protective equipment. Always wear eye protection.** Protective equipment such as dust mask, non-skid safety shoes, hard hat, or hearing protection used for appropriate conditions will reduce personal injuries.
- ▶ **Prevent unintentional starting. Ensure the switch is in the off-position before connecting to power source and/or battery pack, picking up or carrying the tool.** Carrying power tools with your finger on the switch or energising power tools that have the switch on invites accidents. **Remove any adjusting key or wrench before turning the power tool on.** A wrench or a key left attached to a rotating part of the power tool may result in personal injury.

- ▶ **Do not overreach. Keep proper footing and balance at all times.** This enables better control of the power tool in unexpected situations.
- ▶ **Dress properly. Do not wear loose clothing or jewellery. Keep your hair, clothing and gloves away from moving parts.** Loose clothes, jewellery or long hair can be caught in moving parts.
- ▶ **If devices are provided for the connection of dust extraction and collection facilities, ensure these are connected and properly used.** Use of dust collection can reduce dust-related hazards.
- ▶ **Use power tools only with specifically designated battery packs.** Use of any other battery packs may create a risk of injury and fire.
- ▶ **When battery pack is not in use, keep it away from other metal objects, like paper clips, coins, keys, nails, screws or other small metal objects, that can make a connection from one terminal to another.** Shorting the battery terminals together may cause burns or a fire.
- ▶ **Under abusive conditions, liquid may be ejected from the battery; avoid contact. If contact accidentally occurs, flush with water. If liquid contacts eyes, additionally seek medical help.** Liquid ejected from the battery may cause irritation or burns.

Power tool use and care

- ▶ **Do not force the power tool. Use the correct power tool for your application.** The correct power tool will do the job better and safer at the rate for which it was designed.
- ▶ **Do not use the power tool if the switch does not turn it on and off.** Any power tool that cannot be controlled with the switch is dangerous and must be repaired.
- ▶ **Disconnect the plug from the power source and/or the battery pack from the power tool before making any adjustments, changing accessories, or storing power tools.** Such preventive safety measures reduce the risk of starting the power tool accidentally.
- ▶ **Store idle power tools out of the reach of children and do not allow persons unfamiliar with the power tool or these instructions to operate the power tool.** Power tools are dangerous in the hands of untrained users.
- ▶ **Maintain power tools. Check for misalignment or binding of moving parts, breakage of parts and any other condition that may affect the power tool's operation. If damaged, have the power tool repaired before use.** Many accidents are caused by poorly maintained power tools.
- ▶ **Keep cutting tools sharp and clean.** Properly maintained cutting tools with sharp cutting edges are less likely to bind and are easier to control.
- ▶ **Use the power tool, accessories and tool bits etc. in accordance with these instructions, taking into account the working conditions and the work to be performed.** Use of the power tool for operations different from those intended could result in a hazardous situation.

Battery tool use and care

- ▶ **Recharge only with the charger specified by the manufacturer.** A charger that is suitable for one type of battery pack may create a risk of fire when used with another battery pack.

Service

- ▶ **Have your power tool serviced by a qualified repair person using only identical replacement parts.** This will ensure that the safety of the power tool is maintained.

Hedge trimmer safety warnings

- ▶ **Keep all parts of the body away from the cutter blade. Do not remove cut material or hold material to be cut when blades are moving. Make sure the switch is off when clearing jammed material.** A moment of inattention while operating the hedge trimmer may result in serious personal injury.
- ▶ **Carry the hedge trimmer by the handle with the cutter blade stopped. When transporting or storing the hedge trimmer always fit the cutting device cover.** Proper handling of the hedge trimmer will reduce possible personal injury from the cutter blades.
- ▶ **Hold power tool by insulated gripping surfaces only, because the cutter blade may contact hidden wiring.** Cutter blades contacting a “live” wire may make exposed metal parts of the power tool “live” and could give the operator an electric shock.

Additional safety warnings

- ▶ Never allow children or people unfamiliar with these instructions to use the machine. Local regulations may restrict the age of the operator. When not in use store the machine out of reach of children.
- ▶ This tool is not intended for use by persons (including children) with reduced physical, sensory or mental capabilities, or lack of experience and knowledge, unless they have been given supervision or instruction concerning use of the appliance by a person responsible for their safety. Children should be supervised to ensure that they do not play with the appliance.

- ▶ **Wait until the machine has come to a standstill before placing it down.**
- ▶ Never hold the hedge trimmer by the blade or cutting device cover.
- ▶ The operator or user is responsible for accidents or hazards occurring to other people or their property.
- ▶ Thoroughly inspect the area where the hedge trimmer is to be used and remove all wires and other foreign objects.
- ▶ Know how to stop the hedge trimmer quickly in an emergency.
- ▶ Avoid operating the machine in bad weather conditions especially when there is a risk of lightning.
- ▶ **Do not modify this product.** Unauthorised modifications may impair the safety of your product and may result in increased noise and vibration.
- ▶ Only use Honda Professional Garden Tool recommended and approved accessories and replacement parts.

Maintenance

For Your Safety

- ▶ **Warning: Switch off and remove battery from machine before adjusting or cleaning.**
- ▶ **Always wear protective gloves when handling or working near the sharp blades.**
- ▶ **To ensure long and reliable service, carry out the following maintenance regularly:**
- ▶ Examine the machine and replace worn or damaged parts for safety.
- ▶ Grease the blade cassette with a multi purpose grease containing high viscosity mineral oil every 70 hours through the correct lubrication point. See figure 7 of illustrations. Use lubrication spray directly on the blade after every use.
- ▶ Keep all nuts, bolts and screws tight to ensure that the hedge trimmer is always in a safe working condition.

Cleaning

- ▶ Always clean the machine after each use. Clean exterior surfaces thoroughly using a soft brush and cloth. Do not clean with water, solvents or polishes.











Recommendations for Optimal Handling of the Battery and Charger

- ▶ **Warning!** Do not attempt to charge non rechargeable batteries with the charger.
- ▶ Inserting the battery pack into the machine with the switch on is dangerous.
- ▶ Ensure battery is the right way up.

- ▶ Insert the battery until the locking mechanism clicks. To remove the battery, operate locking lever. Take care not to drop the battery through the hole.
- ▶ For care use and maintenance please use charger and battery manuals which are supplied with these products.

Symbols

The following symbols are important for reading and understanding the operating instructions. Please take note of the symbols and their meaning. The correct interpretation of the symbols will help you to use the machine in a better and safer manner.

Symbol	Meaning
	Read instruction manual
	Wear protective gloves
	Wear foot protection
	Oiling required
	Movement direction
	Reaction direction
	Switching On
	Switching Off
	Accessories/spare parts sold separately
	Weight

Intended Use

The garden product is intended for Professional use.

Technical Data

Cordless hedge trimmer		HHH36AXB
Blade type		roughing
No-load stroke rate	min ⁻¹	3000
Cutting length	mm	600
Tooth opening	mm	28
Tooth pitch	mm	35
Handle Rotation	°	+90/0/-90
Sharpening Angle	°	45
Weight (without batteries) according to EPTA-Procedure 01:2014	kg	5,0
Serial number	See serial number (type plate) on the machine	

Only LI-Ion batteries DP3640XA, DP3660XA, DPW3660XA, DPW3690XA and battery charger CV3680XA can be used with this machine.

Noise/Vibration Information

Sound emission values determined according to EN 60745-2-15

Typically the A-weighted noise levels of the product are:

Sound pressure level	dB(A)	83
Sound power level	dB(A)	103
Uncertainty K	dB	=1,24

Wear hearing protection!

Vibration total values ah (triax vector sum) and uncertainty K determined according to EN 60745-2-15:

Vibration emission value a _h	m/s ²	1,9
Uncertainty K	m/s ²	=1,5

The vibration level given in this information sheet has been measured in accordance with a standardised test given in EN 60745 and may be used to compare one tool with another. It may be used for a preliminary assessment of exposure.

The declared vibration emission level represents the main applications of the tool. However if the tool is used for different applications, with different accessories or insertion tools or is poorly maintained, the vibration emission may differ. This may significantly increase the exposure level over the total working period.

An estimation of the level of exposure to vibration should also take into account the times when the tool is switched off or when it is running but not actually doing the job. This may significantly reduce the exposure level over the total working period.

Identify additional safety measures to protect the operator from the effects of vibration such as: maintain the tool and the accessories, keep the hands warm, organisation of work patterns.

Mounting and Operation

The numbering of the figures refer to the illustrations of the machine on the graphics page.

Action	Figure	Page
Delivery Scope	1	74
Inserting the Battery	2	74
Removing the Battery	3	74
Switching On and Off	4	75
Working Advice	5	75
Handle Rotation	6	75
Lubrication	7	76
Selecting Accessories	8	76

Working Advice

When cutting hedges always start with the sides first, working from the bottom upwards in a radial movement followed by the top. If hedge is deep, ensure cutting is carried out in stages.

Never attempt to remove material from the blades while the battery is inserted and do not hold material to be cut. Switch off and remove the battery from the machine whenever clearing jammed material. Failure to do so may result in serious personal injury.

Take extra care when cutting above shoulder height. Caution! Base plate may become hot during operation.

Wait until the blades have come to a standstill before placing down the hedge trimmer.

Your machine is fitted with an electronic device, which will minimise the risk of the blade jamming in heavy cutting conditions. This will allow easy removal of the machine from the hedge. Restart the machine by the on/off switch.

For optimum performance

Blade Type	Cutting length	Application
roughing	600 mm	The garden tool is designed for cutting hedges with thicker stems and branches up to 25 mm diameter such as the following: <ul style="list-style-type: none"> – Hardwood hedges: Blackthorn, Hawthorn, Berberis – Softwood hedges: Lleylandii, Cotoneaster, Buxus

Troubleshooting



Problem	Possible Cause	Corrective Action
Machine fails to operate	Battery discharged	Recharge battery
	Battery too hot/cold	Allow to cool/warm
	Rear handle not fully located	Check handle is positioned in 0° or 90°
	Trigger engaged when battery fitted	Release trigger and reapply
	Cutting blade obstructed	Switch off the machine, remove battery and remove material
	Low battery capacity	Ensure battery is fully charged before use
	Battery not fully inserted	Ensure battery is inserted correctly
Machine runs intermittently	On/Off switch defective	Have the power tool repaired by an authorised service dealer
	Low battery capacity	Ensure battery is fully charged before use
	Battery not fully charged	Check battery display – charge battery if necessary
	Bale bar and/or trigger not fully engaged	Engage both triggers fully
Poor cutting performance	Cutting blade damaged/blunt	Carry out blade resharpening by a Honda authorised service dealer
Excessive vibrations/ noise	Cutting blade damaged	Replace the blade through your Honda authorised service dealer
	Debris build up on blade	Clean blade
	Blade nuts loose	Tighten nut bolts

If you are unable to resolve the problem using the troubleshooting guide then please contact your dealer in the first instance.

After use/Storage

- ▶ Always transport machine with safety guard fitted.
- ▶ Always transport machine without battery fitted.
- ▶ Ensure the machine is fully secure during transportation and take care not to bend the blade.

Correct storage is essential for maintaining the life of the product. If possible, avoid storage areas with high humidity which could cause rust or corrosion.

End of season storage: Remove battery and store both machine and battery in a dry safe place away from direct sunlight.

Ensure the blade cutting device cover is fitted before storing away.

Store the hedge trimmer out of reach of children or unauthorised persons.

Do not place objects on top of the machine.

When storing for extended periods, thoroughly clean the product beforehand.

Lubricate before storage.

Blade Sharpening

Blade edges can be resharpened. Always ask a recommended Honda authorised service dealer to carry out the resharpening.

After-sales Service

In the unlikely event that you encounter a problem with your product, please contact your Honda authorised service dealer.

The product must be periodically inspected and maintained for safety and to keep it running at a high level of performance. Periodic maintenance will also help to extend service life. Honda recommends annual service to be completed by your local authorised Honda dealer.

Transport

The contained lithium-ion batteries are subject to the Dangerous Goods Legislation requirements. The user can transport the batteries by road without further requirements.

When being transported by third parties (e. g.: air transport or forwarding agency), special requirements on packaging and labelling must be observed. For preparation of the item being shipped, consulting an expert for hazardous material is required.

Dispatch batteries only when the housing is undamaged. Tape or mask off open contacts and pack up the battery in such a manner that it cannot move around in the packaging. Please also observe possibly more detailed national regulations.

Disposal

Do not dispose of electric or electronic equipment, battery charger and batteries/rechargeable batteries into household waste!

Only for EC countries:



According to the European law 2012/19/EU, electrical and electronic equipments that are no longer usable, and according to the European law 2006/66/EC, defective or used battery packs/batteries, must be collected separately and disposed of in an environmentally correct manner.

Consult your local waste authority for information regarding available recycling and/or disposal options.

Battery packs/batteries:



Li-Ion:

Please observe the instructions in section "Transport".

Subject to change without notice.

Inhalt

Vorwort	10
Identifikation der Maschine	10
Sicherheitshinweise	11
Symbole	14
Verwendungszweck	14
Technische Daten	15
Informationen zu Geräuschpegel und Vibrationen ..	15
Montage und Bedienung	15
Arbeitshinweise	15
Für optimale Leistung	16
Fehlersuche	16
Nach Gebrauch/Lagerung	17
Kundendienst	17
Gerätetransport	17
Entsorgung	17
Honda-VERTRIEBSNIEDERLASSUNGEN	68
EG-Konformitätserklärung	70

Deutsch

Vorwort

Wir gratulieren Ihnen zur Ihrer Entscheidung für eine Akku-Heckenschere der neuen Generation.

Das Gerät ist unter dem Aspekt entwickelt und gebaut worden, Ihnen bestmögliche Zuverlässigkeit und Leistung zu bieten.

Sollte ein Problem auftreten, das Sie nicht leicht selbstständig beheben können, wenden Sie sich bitte an Ihren Honda-Händler vor Ort.

Dieses Handbuch enthält wichtige Informationen zur sicheren Inbetriebnahme, Bedienung und Wartung Ihrer Heckenschere. Lesen Sie den Inhalt sorgfältig, bevor Sie die Heckenschere in Betrieb nehmen. Bewahren Sie diese Anleitung bitte jederzeit griffbereit auf.

SERIENNUMMER _____ KAUFDATUM _____

NOTIEREN SIE SERIENNUMMER UND KAUFDATUM UND VERWAHREN SIE DIE INFORMATIONEN FÜR KÜNFTIGE ZWECKE AN EINEM SICHEREN ORT

Identifikation der Maschine

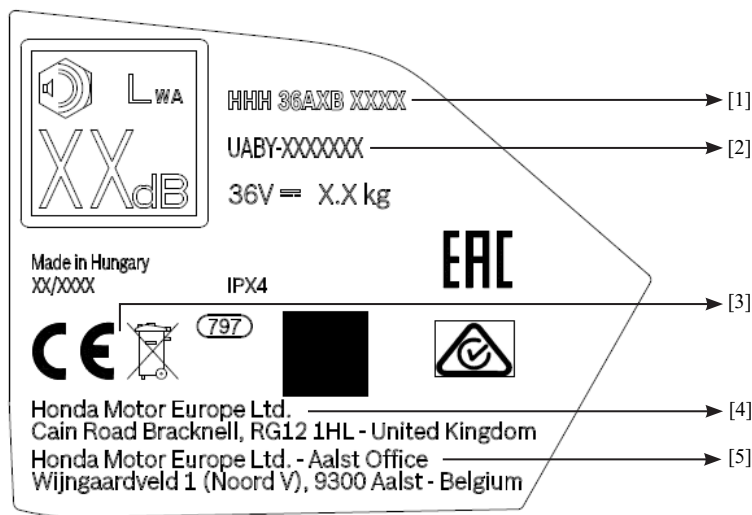

- [1] Modell – Typ
- [2] Seriennummer
- [3] Konformitätszeichen gemäß EG-Richtlinie(n)
- [4] Name und Anschrift des Herstellers
- [5] Name und Anschrift des Importeurs

Angaben zu allen anderen Sicherheitswarnhinweisen und Symbolen können Sie in den entsprechenden Abschnitten in der Betriebsanleitung finden.

Sicherheitshinweise

Warnung! Lesen Sie alle Sicherheitshinweise und Anweisungen. Bei Missachtung der Warnhinweise und Anweisungen besteht schwere Verletzungsgefahr. Bitte bewahren Sie die Anleitung für den späteren Gebrauch auf!

Verwenden Sie das Gerät nur, wenn Sie alle Funktionen vollständig verstehen und diese ohne Einschränkung ausführen können, oder nachdem Sie in die Bedienung des Geräts entsprechend eingewiesen worden sind.

Erläuterung der Symbole am Gerät



Allgemeiner Gefahrenhinweis.



Bitte Betriebsanleitung lesen.



Den Akku entfernen, bevor am Gerät Einstellungen oder Reinigungsarbeiten vorgenommen werden, und bevor das Gerät unbeaufsichtigt gelassen wird.



Augenschutz tragen.



Stets einen Gehörschutz tragen.



Die Hände von der Klinge fernhalten.

Allgemeine Sicherheitswarnungen zu Elektrogeräten

⚠️ WARNUNG Lesen Sie alle Sicherheitshinweise und Anweisungen. Bei Missachtung der Warnhinweise und Anweisungen besteht Stromschlaggefahr, Brandgefahr und/oder schwere Verletzungsgefahr.

Bewahren Sie diese Anleitung samt Warnhinweisen für künftige Zwecke gut auf. Der Begriff „Elektrowerkzeug“ in den Warnhinweisen bezieht sich auf Ihr netzbetriebenes oder akkubetriebenes Elektrowerkzeug (mit Kabel oder ohne Kabel).

Sicherheit im Arbeitsbereich

- ▶ **Der Arbeitsbereich muss sauber und gut beleuchtet sein.** Unordnung und schlechtes Licht begünstigen Unfälle.
- ▶ **Elektrowerkzeuge nicht in explosionsgefährdeten Bereichen, also zum Beispiel in der Nähe von brennbaren Flüssigkeiten, Gasen oder Staub betreiben.** Elektrowerkzeuge können Funken erzeugen, die den Staub oder die Dämpfe entzünden.
- ▶ **Bei der Arbeit mit dem Elektrowerkzeug Kinder und Umstehende fernhalten.** Wenn Sie abgelenkt werden, verlieren Sie leicht die Kontrolle über das Werkzeug.

Elektrische Sicherheit

- ▶ **Der Elektrogerätestecker muss passend für die Steckdose sein. Den Stecker keinesfalls modifizieren. Geerdete Elektrowerkzeuge nicht mit Adaptersteckern verwenden.** Nicht modifizierte Stecker und passende Steckdosen reduzieren die Stromschlaggefahr.
- ▶ **Den Körperkontakt mit geerdeten Flächen, wie zum Beispiel Rohren, Heizkörpern, Herden und Kühlschränken vermeiden.** Wenn der Körper geerdet wird, besteht erhöhte Stromschlaggefahr.
- ▶ **Elektrowerkzeuge nicht Regen oder Nässe aussetzen.** Wasser, das in ein Elektrowerkzeug eindringt, erhöht die Stromschlaggefahr.
- ▶ **Das Kabel nicht missbrauchen. Das Kabel nicht zum Tragen, Ziehen oder Ausstecken des Elektrowerkzeugs missbrauchen. Das Kabel von Hitze, Öl, scharfen Kanten und beweglichen Teilen fernhalten.** Ein beschädigtes oder verheddertes Kabel erhöht die Stromschlaggefahr.
- ▶ **Wenn ein Elektrowerkzeug im Freien eingesetzt wird, ein für den Außengebrauch geeignetes Verlängerungskabel verwenden.** Ein für den Außengebrauch bestimmtes Kabel mindert die Stromschlaggefahr.
- ▶ **Wenn ein Elektrowerkzeug an einem feuchten Ort eingesetzt werden muss, muss die Stromversorgung eine Fehlerstromschutzrichtung haben.** Der Fehlerstrom-Schutzschalter mindert die Stromschlaggefahr.
- ▶ **Bei Regen oder Nässe das Elektrowerkzeug nicht in Verbindung mit den Akkus DP3640XA oder DP3660XA betreiben.** Wasser, das mit den Akkus DP3640XA oder DP3660XA in Berührung kommt, erhöht die Gefahr von Stromschlag, Feuer und der Beschädigung des Akkus und/oder angeschlossenen Geräts.

Persönliche Sicherheit

- ▶ **Bei der Arbeit mit einem Elektrowerkzeug ist Konzentration auf die Arbeit und gutes Entscheidungsvermögen gefordert. Verwenden Sie ein Elektrowerkzeug nicht, wenn Sie müde sind oder unter dem Einfluss von Drogen, Alkohol oder Medikamenten stehen.** Ein Moment der Unaufmerksamkeit bei der Bedienung des Elektrowerkzeugs, und es können Personen schwer verletzt werden.
- ▶ **Persönliche Schutzausrüstung tragen. Immer einen Augenschutz tragen.** Je nach Art der Arbeit anzulegende Schutzausrüstung wie Staubmaske, rutschfeste Sicherheitsschuhe, Helm und Gehörschutz dienen dem Schutz vor Verletzungsgefahren.
- ▶ **Unbeabsichtigtes Ingangsetzen verhindern. Kontrollieren, dass der Betriebsschalter in der AUS-Stellung ist, bevor das Werkzeug Strom erhält (per Netz oder Akku), aufgehoben oder getragen wird.** Das Tragen von Elektrowerkzeugen mit dem Finger auf dem Schalter oder das Anschließen von eingeschalteten Elektrowerkzeugen an die Spannungsquelle kann zu Unfällen führen.
- ▶ **Vor dem Einschalten des Elektrowerkzeugs eventuelle Einstellschlüssel entfernen.** An einem drehenden Teil vergessene Einstellschlüssel und dgl. bedeuten Verletzungsgefahr.
- ▶ **Auf Gleichgewicht und sicheren Stand achten. Immer auf sicheren Tritt achten.** So behalten Sie das Elektrowerkzeug auch dann besser unter Kontrolle, wenn etwas Unvorhergesehenes geschieht.
- ▶ **Auf angemessene Kleidung achten. Keine lose sitzende Kleidung oder Schmuck tragen. Haare, Kleidung und Handschuhe von drehenden Teilen fernhalten.** Lose Kleidung, Schmuck und langes Haar können sich in beweglichen Teilen verfangen.
- ▶ **Bei Geräten mit Vorsehung für eine Staubabsaug- und Staubsammeleinrichtung sicherstellen, dass diese angeschlossen ist und wie vorgesehen genutzt wird.** Die Verwendung eines Staubabscheiders vermindert durch Staub verursachte Gefahren.

Gebrauch und Pflege des Elektrowerkzeugs

- ▶ **Das Elektrowerkzeug nicht überstrapazieren. Das richtige Elektrowerkzeug für die Aufgabe wählen.** Ein für die betreffende Aufgabe richtig bemessenes und ausgelegtes Elektrowerkzeug erledigt die Aufgabe besser und sicherer.
- ▶ **Das Elektrowerkzeug nicht gebrauchen, wenn ein Schalter nicht funktioniert.** Ein Elektrowerkzeug, dessen Schalter nicht funktionieren, ist gefährlich und muss repariert werden.

- ▶ **Vor Einstellungen, vor dem Wechsel von Gerätezubehör und vor dem Wegräumen und Einräumen von Elektrogeräten den Netzstecker trennen bzw. den Akku aus dem Elektrowerkzeug nehmen.** Solche Vorsichtsmaßnahmen verhindern, dass das Elektrowerkzeug unbeabsichtigt in Gang gesetzt wird.
- ▶ **Elektrowerkzeuge außer Reichweite von Kindern halten und verhindern, dass Personen, die mit dem Werkzeug und diesen Instruktionen nicht vertraut sind, Umgang mit dem Werkzeug haben.** Elektrowerkzeuge stellen in Händen ungeübter Nutzer eine Gefahr dar.
- ▶ **Elektrowerkzeuge müssen instandgehalten und gewartet werden. Auf Fluchtungsfehler, festgegangene oder gebrochene Teile und andere Umstände achten, die den sicheren Einsatz des Elektrowerkzeugs beeinträchtigen. Ein schadhaftes Elektrowerkzeug vor dem Gebrauch reparieren lassen.** Viele Unfälle gehen auf schlecht gewartete Elektrowerkzeuge zurück.
- ▶ **Schneidwerkzeuge scharf und sauber halten.** Ordentlich instand gehaltene Schneidwerkzeuge mit scharfen Schneidkanten fressen nicht so leicht fest und sind leichter zu führen.
- ▶ **Elektrowerkzeug, Zubehör, Wechselwerkzeuge usw. wie in dieser Anleitung beschrieben unter Berücksichtigung der Arbeitsbedingungen und der durchzuführenden Arbeit gebrauchen.** Der nicht bestimmungsgemäße Gebrauch des Elektrowerkzeugs stellt eine Gefahr dar.

Verwendung und Behandlung des Akkuwerkzeugs

- ▶ **Akkus nur mit dem vom Hersteller angegebenen Ladegerät laden.** Ein Ladegerät, das für einen bestimmten Akku geeignet ist, kann bei Gebrauch mit einem anderen Akku einen Brand verursachen.
- ▶ **Elektrowerkzeuge nur mit den speziell vorgesehenen Akkus betreiben.** Bei der Verwendung anderer Akkus kann Verletzungs- und Brandgefahr bestehen.
- ▶ **Einen Akku, der nicht in Gebrauch ist, von anderen metallischen Gegenständen, wie Büroklammern, Münzen, Schlüsseln, Nägeln, Schrauben und dergleichen Kleinteilen fernhalten, die eine leitende Verbindung zwischen den Polen herstellen können.** Beim Kurzschließen der Akkupole besteht die Gefahr von Brandverletzungen und Brandgefahr.

- ▶ **Bei falscher Behandlung des Akkus kann Flüssigkeit austreten – den Kontakt vermeiden.** Nach versehentlichem Kontakt die betroffene Stelle mit Wasser spülen. Wenn die Flüssigkeit in die Augen gerät, begeben Sie sich außerdem in ärztliche Behandlung. Ausgelaufene Säure kann Reizungen und Verätzungen hervorrufen.

Wartung

- ▶ **Das Elektrowerkzeug von einer qualifizierten Reparaturwerkstatt mit identischen Ersatzteilen warten lassen.** Dadurch ist gewährleistet, dass die Gerätesicherheit erhalten bleibt.

Sicherheitshinweise zum Gebrauch der Heckenschere

- ▶ **Alle Teile des Körpers von dem Messerbalken fernhalten. Heckenschnitt oder vom Messerbalken gegriffenes Material nicht bei laufenden Messern ausräumen. Vor dem Entfernen von eingeklemmtem Material davon überzeugen, dass das Gerät ausgeschaltet ist.** Ein Moment der Unaufmerksamkeit bei der Bedienung der Heckenschere, und es können Personen schwer verletzt werden.
- ▶ **Die Heckenschere bei gestopptem Messerbalken am Griff tragen. Zum Transport und zum Lagern der Heckenschere grundsätzlich den Messerschutz anbringen.** Bei vorschriftsmäßigem Gebrauch der Heckenschere ist die Verletzungsgefahr durch den Messerbalken geringer.
- ▶ **Das Elektrowerkzeug nur an den isolierten Griffflächen halten, da der Messerbalken in Kontakt mit versteckten Kabeln kommen kann.** Wenn der Messerbalken auf ein stromführendes Kabel trifft, können freiliegende Metallteile des Elektrowerkzeugs ebenfalls spannungsführend werden und der Bediener kann einen Stromschlag bekommen.
- ▶ **Das Gerät erst ablegen, nachdem es zum Stillstand gekommen ist.**
- ▶ Die Heckenschere niemals am Schwert oder Messerschutz halten!
- ▶ Der Betreiber oder Benutzer hat für Unfälle und Gefährdungen anderer Personen und für Schäden an fremdem Eigentum aufzukommen.
- ▶ Den Bereich, in dem die Heckenschere verwendet werden soll, sorgfältig überprüfen und alle Drähte und anderen Fremdkörper entfernen.
- ▶ Der Bediener muss wissen, wie man die Heckenschere in einem Notfall sofort ausschalten kann.
- ▶ Den Betrieb des Geräts bei schlechten Witterungsverhältnissen vermeiden, insbesondere bei Blitzschlaggefahr.
- ▶ **Dieses Produkt nicht modifizieren.** Unbefugte Änderungen können die Sicherheit Ihres Produkts beeinträchtigen und zu erhöhten Geräuschen und Vibrationen führen.
- ▶ Nur das von Honda Professional Garden Tool empfohlene und zugelassene Zubehör und Ersatzteile verwenden.

Weitere Sicherheitswarnungen

- ▶ Niemals Kindern oder mit dieser Anleitung nicht vertrauten Personen erlauben, das Gerät zu benutzen. Örtliche Bestimmungen können eine Altersbeschränkung vorsehen. Das Gerät, wenn es nicht in Gebrauch ist, für Kinder unzugänglich aufbewahren.
- ▶ Dieses Gerät ist nicht für die Verwendung durch Personen (einschließlich Kinder) mit eingeschränkten körperlichen, sensorischen oder geistigen Fähigkeiten oder mangelnder Erfahrung und Kenntnis bestimmt, es sei denn, sie werden von einer für ihre Sicherheit verantwortlichen Person beaufsichtigt oder sind für den sicheren Gebrauch des Geräts unterwiesen worden. Es ist zu gewährleisten, dass Kinder nicht mit dem Gerät spielen.

Wartung

Ihre Sicherheit

- ▶ **Warnung: Schalten Sie das Gerät aus und trennen Sie den Akku vom Gerät, bevor Sie es einstellen oder reinigen.**
- ▶ **Tragen Sie beim Umgang mit oder bei Arbeiten in der Nähe der scharfen Klingen immer Schutzhandschuhe.**
- ▶ **Um einen langen und zuverlässigen Betrieb zu gewährleisten, führen Sie die folgenden Wartungsarbeiten regelmäßig durch:**
- ▶ Überprüfen Sie das Gerät und ersetzen Sie abgenutzte oder beschädigte Teile aus Sicherheitsgründen.
- ▶ Fetten Sie die Messerkassette alle 70 Betriebsstunden mit einem Mehrzweckfett mit hochviskosem Mineralöl durch die richtige Schmierstelle. Siehe Abbildung 7.
- ▶ Sprühen Sie nach jedem Gebrauch ein Schmieröl direkt auf die Klinge auf.
- ▶ Gewährleisten, dass alle Muttern, Bolzen und Schrauben fest sitzen, um sicherzustellen, dass sich die Heckenschere immer in einem sicheren Betriebszustand befindet.

Reinigung

- ▶ Reinigen Sie das Gerät immer nach jedem Gebrauch. Reinigen Sie die Außenflächen gründlich mit einer weichen Bürste und einem Tuch. Nicht mit Wasser, Lösungsmitteln oder Polituren reinigen.

Empfehlungen für den optimalen Umgang mit dem Akku und dem Ladegerät

- ▶ **Warnung! Nicht versuchen, nicht wiederaufladbare Batterien mit dem Ladegerät aufzuladen.**
- ▶ Den Akku nicht in das Gerät einsetzen, wenn dieses eingeschaltet ist.
- ▶ Vergewissern, dass der Akku richtig ausgerichtet ist.
- ▶ Den Akku einsetzen, bis der Verriegelungsmechanismus einrastet. Zum Entfernen des Akkus den Verriegelungshebel betätigen. Darauf achten, dass der Akku nicht versehentlich durch das Loch fällt. Für die Pflege, den Gebrauch und die Wartung lesen Sie bitte die Handbücher für Ladegerät und Akku, die den Produkten beiliegen.

Symbole

Beim Lesen der Betriebsanleitung und für die Bedienung des Geräts ist es wichtig, dass die Bedeutung der folgenden Symbole bekannt ist. Bitte beachten Sie die Symbole und deren Bedeutung. Die korrekte Interpretation der Symbole hilft Ihnen, das Gerät besser und sicherer zu bedienen.

Symbol	Bedeutung
	Bitte Betriebsanleitung lesen
	Schutzhandschuhe tragen
	Fußschutz tragen
	Ölen erforderlich
	Bewegungsrichtung
	Reaktionsrichtung
	Einschalten
	Ausschalten
	Zubehör/Ersatzteile separat erhältlich
	Gewicht

Verwendungszweck

Das Gartenprodukt ist für den professionellen Gebrauch bestimmt.

Technische Daten

Akku-Heckenschere		HHH36AXB	
Messersystem		Grob schneiden	
Leerhubzahl	min ⁻¹	3000	
Schnittlänge	mm	600	
Zahnöffnung	mm	28	
Zahnteilung	mm	35	
Drehung des Griffs	°	+90/0/-90	
Keilwinkel	°	45	
Gewicht (ohne Akkus) nach EPTA-Verfahren 01:2014	kg	5,0	
Seriennummer	Siehe Seriennummer (Typenschild) am Gerät		

Mit diesem Gerät können nur die Li-Ionen-Akkus DP3640XA, DP3660XA, DPW3660XA, DPW3690XA und das Ladegerät CV3680XA verwendet werden.

Informationen zu Geräuschpegel und Vibrationen

Schallemissionswerte ermittelt nach EN 60745-2-15			
Die A-gewichteten Geräuschpegel des Produkts sind typischerweise:			
Schalldruckpegel	dB(A)	83	
Schallleistungspegel	dB(A)	103	
Messunsicherheit K	dB	=1,24	
Gehörschutz tragen!			
Gesamtwerte Vibration ah (Triax-Vektorsumme) und Messunsicherheit K ermittelt nach EN 60745-2-15:			
Schwingungsemissionswert a _h	m/s ²	1,9	
Messunsicherheit K	m/s ²	= 1,5	

Der in diesem Informationsblatt angegebene Vibrationspegel wurde gem. einer genormten Prüfung nach EN 60745 gemessen und kann zum Vergleich eines Werkzeugs mit einem anderen verwendet werden. Er kann für eine vorläufige Bewertung der Exposition herangezogen werden.

Der angegebene Schwingungsemissionswert gilt für die Hauptanwendungen des Werkzeugs. Wird das Werkzeug jedoch für verschiedene Anwendungen, mit unterschiedlichem Zubehör bzw. anderen Einsetzwerkzeugen verwendet oder unzureichend gewartet, können die Schwingungsemissionswerte unterschiedlich ausfallen. Dies kann die Exposition über den gesamten Arbeitszeitraum deutlich erhöhen. Bei der Abschätzung der Schwingungsbelastung sollten auch die Zeiten berücksichtigt werden, in denen das Werkzeug ausgeschaltet ist oder wenn es läuft, aber nicht zum Arbeiten verwendet wird. Dies kann die Exposition über den gesamten Arbeitszeitraum deutlich reduzieren. Ermitteln Sie zusätzliche Sicherheitsmaßnahmen, um

den Bediener vor den Auswirkungen von Vibrationen zu schützen, wie ordnungsgemäße Instandhaltung von Werkzeug und Zubehör, Warmhalten der Hände, Planung von Arbeitsmustern usw.

Montage und Bedienung

Die Nummerierung der Abbildungen bezieht sich auf die Abbildungen des Produkts auf der Grafikseite.

Maßnahme	Abbildung	Seite
Lieferumfang	1	74
Einsetzen des Akkus	2	74
Entfernen des Akkus	3	74
Ein- und Ausschalten	4	75
Arbeitshinweise	5	75
Drehung des Griffs	6	75
Schmierung	7	76
Zubehöerauswahl	8	76

Arbeitshinweise

Beim Schneiden von Hecken beginnen Sie immer mit den Seiten zuerst. Arbeiten Sie von unten nach oben in einem radialen Bewegungsablauf, und schneiden Sie dann die Oberseite. Ist die Hecke tief, schneiden Sie in mehreren Etappen.

Versuchen Sie niemals, Material von den Klingen zu entfernen, während der Akku eingesetzt ist, und halten Sie das Schnittgut nicht fest. Schalten Sie das Gerät aus und entfernen Sie den Akku aus dem Gerät, bevor Sie eingeklemmtes Schnittgut entfernen, anderenfalls besteht die Gefahr schwerer Verletzungen!

Seien Sie besonders vorsichtig, wenn Sie über die Schulterhöhe hinaus schneiden. Vorsicht! Die Bodenplatte kann während des Betriebs heiß werden.

Warten Sie, bis die Messer zum Stillstand gekommen sind, bevor Sie die Heckenschere absetzen.

Ihr Gerät ist mit einer elektronischen Vorrichtung ausgestattet, die das Risiko eines Blockierens der Klinge bei schweren Schnittbedingungen minimiert. Dies ermöglicht es, das Gerät einfach von der Hecke zu entfernen. Starten Sie das Gerät mit dem Ein-/Ausshalter neu.

Für optimale Leistung

Messertyp	Schnittlänge	Anwendung
Grobschneiden	600 mm	Das Gartengerät ist für das Schneiden von Hecken mit dickeren Stämmen, Stängeln und Zweigen bis zu einem Durchmesser von 25 mm ausgelegt, wie die folgenden: - Hartholzhecken: Schlehdorn, Weißdorn, Berberitze - Weichholzhecken: Leyland-Zypresse, Zwergmispel, Buchsbäume

Fehlersuche



Problem	Mögliche Ursache	Korrigierende Maßnahmen
Das Gerät funktioniert nicht	Akku entladen	Akku nachladen
	Akku zu heiß/kalt	Abkühlen/aufwärmen lassen
	Hinterer Griff nicht vollständig positioniert	Überprüfen, ob der Griff in der 0°- oder 90°-Position ist
	Auslöser bei eingesetztem Akku zugeschaltet	Auslöser freigeben und neu versuchen
	Schneidmesser blockiert	Gerät ausschalten, Akku entfernen und dann das Schnittgut entfernen
	Niedrige Akkukapazität	Vor dem Gebrauch sicherstellen, dass der Akku vollständig aufgeladen ist
Gerät läuft diskontinuierlich	Akku nicht vollständig eingesetzt	Sicherstellen, dass der Akku richtig eingesetzt ist
	Ein/Aus-Schalter defekt	Das Elektrowerkzeug von einem Vertragshändler reparieren lassen
	Niedrige Akkukapazität	Vor dem Gebrauch sicherstellen, dass der Akku vollständig aufgeladen ist
	Akku nicht vollständig geladen	Akkuanzeige prüfen – Akku ggf. laden
Mangelhafte Schnittleistung	Ballenstange und/oder Auslöser nicht vollständig gedrückt	Beide Auslöser vollständig drücken
	Schneidmesser beschädigt / stumpf	Das Messer von einem Honda-Vertragshändler nachschärfen lassen
	Starke Vibrationen / Geräusche	Schneidmesser beschädigt
Ablagerungen an der Klinge		Klinge reinigen
Klingennuttern lose		Schraubenmuttern festziehen

Wenn Sie das Problem nicht mit Hilfe der Fehlersuchanleitung beheben können, wenden Sie sich bitte zunächst an Ihren Händler.

Nach Gebrauch/Lagerung

- ▶ Das Gerät stets mit montierter Schutzeinrichtung transportieren.
- ▶ Das Gerät stets mit ausgebautem Akku transportieren.
- ▶ Vergewissern, dass das Gerät während des Transports vollständig gesichert ist, und darauf achten, dass die Klinge nicht verbogen wird.

Die richtige Lagerung ist unerlässlich, um die Lebensdauer des Produkts zu erhalten. Nach Möglichkeit Lagerräume mit hoher Luftfeuchtigkeit vermeiden, um Korrosion vorzubeugen.

Lagerung am Ende der Saison: Den Akku herausnehmen; Gerät und Akku an einem trockenen, sicheren Ort vor direkter Sonneneinstrahlung geschützt aufbewahren.

Vor der Verwahrung des Geräts davon vergewissern, dass der Messerschutz angebracht ist.

Die Heckenscherer vor Kindern und unbefugten Personen aufbewahren.

Keine Gegenstände auf das Gerät stellen.

Bei längerer Lagerung ist das Produkt vorher gründlich zu reinigen.

Vor der Lagerung abschmieren.

Klingenschärfen

Die Klingenkanten können nachgeschliffen werden. Lassen Sie das Nachschärfen nur von einem Honda-Vertragshändler durchführen.

Kundendienst

Sollte es wider Erwarten ein Problem mit Ihrem Produkt geben, setzen Sie sich bitte mit einem Honda-Vertragshändler in Verbindung.

Die regelmäßige Inspektion und Wartung des Produkts ist unerlässlich und dient dem Zweck, seine uneingeschränkte Leistungsfähigkeit zu erhalten. Mit der sorgsamsten Pflege und Instandhaltung tragen Sie zudem positiv zur Erhaltung der Lebensdauer Ihres Geräts bei. Honda empfiehlt die jährliche Durchsicht durch Ihren Honda-Vertragshändler.

Gerätetransport

Die im Lieferumfang enthaltenen Lithium-Ionen-Akkus unterliegen der Gefahrgutverordnung. Die Akkus dürfen vom Benutzer ohne weitere Anforderungen auf der Straße transportiert werden.

Bei einem Versand durch Dritte (wie z. B. Lufttransport oder Spedition) müssen für die Verpackung und Kennzeichnung spezielle Anforderungen berücksichtigt werden. Bei der Vorbereitung des Versandstücks muss ein Gefahrgut-Experte hinzugezogen werden.

Die Akkus dürfen nur transportiert werden, wenn das Gehäuse unbeschädigt ist. Offene Kontakte abkleben und den Akku so verpacken, dass er sich nicht in der Verpackung bewegen kann. Bitte beachten Sie auch eventuell detailliertere nationale Vorschriften.

Entsorgung

Zum Schutz der Umwelt entsorgen Sie Elektro- oder Elektronik-Altgeräte, Akku-Ladegeräte, Akkus und Batterien nicht mit dem Hausmüll!

Nur in EG-Ländern:



Nach der WEEE-Richtlinie 2012/19/EU müssen nicht mehr gebrauchsfähige Elektro- und Elektronikgeräte getrennt gesammelt und umweltgerecht entsorgt werden. Gleiches gilt nach der europäischen Altbatterierichtlinie 2006/66/EG für defekte oder verbrauchte Batterien und Akkumulatoren.

Informationen über Möglichkeiten der Verwertung und Entsorgung erhalten Sie von Ihrem Umweltamt oder einem Entsorgungsfachbetrieb.

Akkus/Batterien:



Li-Ion:

Bitte beachten Sie die Anweisungen im Abschnitt „Transport“.

Änderungen ohne vorherige Ankündigung möglich.

Sommario

Introduzione	20
Identificazione della macchina	20
Norme di sicurezza	21
Simboli	24
Destinazione d'uso	24
Dati tecnici	25
Informazioni sulla rumorosità/vibrazioni	25
Montaggio e funzionamento	25
Avviso di funzionamento	25
Per avere sempre ottime prestazioni	26
Ricerca guasti	26
Dopo l'uso/Immagazzinaggio	27
Assistenza post-vendita	27
Trasporto	27
Smaltimento	27
INDIRIZZI DEI PRINCIPALI DISTRIBUTORI Honda	68
Dichiarazione di conformità CE	70

Italiano

Introduzione

Congratulazioni per aver scelto un tagliaerba elettrico di nuova generazione.

È stato ideato, progettato e realizzato per offrire la migliore affidabilità e prestazione possibile.

Se dovessero verificarsi problemi di difficile rimedio, si prega di contattare il concessionario Honda autorizzato di zona.

Questo manuale contiene informazioni importanti relative alla sicurezza di montaggio, funzionamento e manutenzione del tagliaerba. Leggere attentamente le istruzioni prima di utilizzare il tagliaerba. Conservare il presente manuale a portata di mano in modo da poterlo consultare in qualsiasi momento.

NUMERO DI SERIE _____ DATA DI ACQUISTO _____

ANNOTARE SIA IL NUMERO DI SERIE CHE LA DATA DI ACQUISTO E CONSERVARLI IN LUOGO SICURO PER RIFERIMENTO FUTURO

Identificazione della macchina

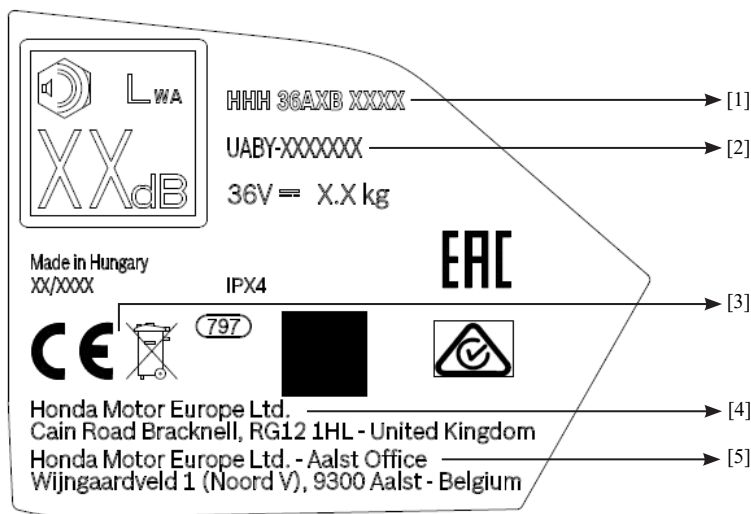

- [1] Tipo modello.
- [2] Numero di serie.
- [3] Marchio di conformità secondo le direttive CE.
- [4] Nome e indirizzo del produttore.
- [5] Nome e indirizzo dell'importatore.

Per chiarimenti in merito a tutte le altre avvertenze e ai simboli di sicurezza, fare riferimento alle relative sezioni all'interno del manuale d'uso.

Norme di sicurezza

Attenzione! Leggere tutte le avvertenze e le norme di sicurezza. La mancata osservanza delle avvertenze e delle istruzioni può provocare lesioni gravi.

Conservare le istruzioni in modo sicuro per un uso futuro!

Utilizzare la macchina solo se sono comprese appieno e si possono eseguire tutte le funzioni senza restrizioni o se si sono ricevute le istruzioni appropriate.

Spiegazione dei simboli sulla macchina



Avviso generale di sicurezza.



Leggere il manuale di istruzioni.



Rimuovere la batteria prima di effettuare regolazioni o pulire e prima di lasciare la macchina incustodita per qualsiasi periodo.



Indossare una protezione per gli occhi.



Indossare sempre protezioni per le orecchie.



Tenere le mani lontano dalla lama.

Avvertenze di sicurezza generali per utensili elettrici

ATTENZIONE Leggere tutte le avvertenze e le norme di sicurezza. Il mancato rispetto delle avvertenze e delle istruzioni seguenti potrebbe portare al verificarsi di scosse elettriche, incendi e/o gravi lesioni.

Conservare tutte le avvertenze e istruzioni per consultazioni future. Il termine "utensile elettrico" nelle avvertenze si riferisce agli utensili elettrici alimentati dalla rete (con cavo) o da batteria (cordless).

Sicurezza dell'area di lavoro

- ▶ **Tenere l'area di lavoro pulita e bene illuminata.** Le aree disordinate o buie favoriscono incidenti.
- ▶ **Non utilizzare utensili elettrici in ambienti esplosivi, per esempio in presenza di liquidi infiammabili, gas o polveri.** Gli utensili elettrici possono generare scintille che possono accendere polveri o fumi.
- ▶ **Tenere a distanza i bambini e gli animali domestici durante l'uso dell'utensile elettrico.** Le distrazioni possono causare la perdita del controllo.

Sicurezza elettrica

- ▶ **Le spine delle apparecchiature elettriche devono essere conformi alle prese. Non modificare la spina in alcun modo. Non utilizzare adattatori con utensili elettrici messi a terra.** Le spine non modificate e le prese conformi riducono il rischio di scossa elettrica.
- ▶ **Evitare il contatto con superfici collegate a terra, quali tubi, radiatori, fornelli e frigoriferi.** Con il corpo messo a terra sussiste un maggior rischio di scossa elettrica.
- ▶ **Non esporre gli utensili elettrici alla pioggia o a condizioni di umidità.** L'ingresso di acqua in un utensile elettrico aumenta il rischio di scossa elettrica.
- ▶ **Non usare il cavo in modo improprio. Mai usare il cavo per trasportare, tirare o per scollegare l'utensile elettrico. Tenere il cavo lontano da fonti di calore, olio, spigoli vivi e parti in movimento.** Cavi danneggiati o aggrovigliati aumentano il rischio di scossa elettrica.
- ▶ **In caso di utilizzo dell'utensile elettrico all'aperto, utilizzare una prolunga adatta all'utilizzo all'aperto.** L'utilizzo di un cavo per esterni riduce il rischio di scossa elettrica.
- ▶ **Se il funzionamento di un elettro utensile in un luogo umido è inevitabile, utilizzare un'alimentazione protetta da dispositivo a corrente residua (RCD).** L'uso di un RCD riduce il rischio di scossa elettrica.
- ▶ **Non utilizzare l'utensile elettrico in combinazione con le batterie DP3640XA o DP3660XA in condizioni di pioggia o bagnato.** Il contatto con l'acqua delle batterie DP3640XA o DP3660XA aumenta il rischio di scosse elettriche, incendio e rischio di danni al pacco batteria e/o al dispositivo collegato.

Sicurezza personale

- ▶ **Quando si utilizza un utensile elettrico, stare in allerta, prestare attenzione a quello che si sta facendo e utilizzare il buon senso. Non utilizzare un utensile elettrico quando si è stanchi o sotto l'effetto di droghe, alcol o farmaci.** Un momento di disattenzione durante l'utilizzo di utensili elettrici può comportare gravi lesioni personali.
- ▶ **Utilizzare i dispositivi di protezione individuale. Indossare sempre gli occhiali di protezione.** I dispositivi di protezione come maschera antipolvere, calzature di sicurezza antiscivolo, elmetto o protezione per l'udito utilizzati per le condizioni appropriate, riducono le lesioni personali.
- ▶ **Prevenire l'avviamento involontario. Scollegare la spina dall'alimentazione / la batteria dall'utensile elettrico prima di spostare l'utensile stesso.** Il trasporto di elettrooutensili con il dito sull'interruttore o l'attivazione di elettrooutensili con l'interruttore acceso provoca incidenti.
- ▶ **Rimuovere eventuali chiavette o chiavi di regolazione prima di inserire l'alimentazione dell'utensile.** Una chiave o una chiavetta lasciata attaccata a una parte rotante dell'utensile elettrico può causare lesioni personali.
- ▶ **Non forzare le posizioni. Mantenere sempre la posizione corretta sui piedi e l'equilibrio.** Questo consente un controllo migliore dell'utensile elettrico in situazioni impreviste.
- ▶ **Indossare indumenti idonei. Non indossare abiti larghi o gioielli. Tenere i capelli, gli indumenti e i guanti lontano dalle parti in movimento.** Abiti larghi, gioielli o capelli lunghi possono rimanere impigliati nelle parti in movimento.
- ▶ **Se i dispositivi sono predisposti per il collegamento di accessori per l'aspirazione o la raccolta delle polveri, accertarsi siano collegati e correttamente usati.** L'uso di un raccogli-polvere può ridurre i rischi legati alla presenza di polvere.

Uso e manutenzione degli utensili elettrici

- ▶ **Non forzare l'utensile elettrico. Utilizzare l'utensile elettrico adatto all'applicazione.** Un utensile elettrico idoneo eseguirà il lavoro meglio e con maggiore sicurezza, alla velocità per la quale è stato progettato.
- ▶ **Non utilizzare l'utensile elettrico se l'interruttore non si inserisce e disinserisce.** Gli utensili che non possano essere controllati con l'interruttore sono pericolosi e devono essere sostituiti.
- ▶ **Scollegare la spina dall'alimentazione e/o la batteria dall'utensile elettrico prima di procedere a regolazioni, sostituzione di accessori o quando**

si ripone l'utensile. Queste misure di sicurezza preventive riducono il rischio di un avvio accidentale dell'utensile elettrico.

- ▶ **Stoccare gli utensili elettrici non utilizzati fuori dalla portata dei bambini e non consentire a persone che non conoscono l'utensile elettrico o queste istruzioni di azionare l'utensile elettrico.** Gli utensili elettrici sono pericolosi nelle mani di utilizzatori inesperti.
- ▶ **Eseguire la manutenzione degli utensili elettrici. Verificare l'eventuale disallineamento o impuntamento delle parti mobili, rottura di componenti ed eventuali altre condizioni che possano compromettere il funzionamento dell'utensile elettrico. Se danneggiato, far riparare l'utensile elettrico prima di utilizzarlo.** Molti incidenti sono causati da utensili elettrici su cui non è stata eseguita una corretta manutenzione.
- ▶ **Tenere gli utensili di taglio affilati e puliti.** Il corretto mantenimento degli utensili di taglio con i taglienti ben affilati diminuisce le possibilità di impuntamento e agevola il controllo.
- ▶ **Utilizzare l'utensile elettrico, gli accessori, le punte, ecc. conformemente alle presenti istruzioni, tenendo conto delle condizioni di lavoro e del lavoro da svolgere.** L'uso di un utensile elettrico per operazioni diverse da quelle previste può comportare situazioni pericolose.

Uso e cura dell'utensile della batteria

- ▶ **Effettuare la ricarica esclusivamente con il caricatore prescritto dal costruttore.** Un caricabatterie adatto a un tipo di pacco batteria può creare un rischio di incendio se usato con un pacco batteria diverso.
- ▶ **Utilizzare gli utensili elettrici esclusivamente con i pacchi batterie specificatamente designati.** L'utilizzo di altri pacchi batterie può creare rischio di lesioni e incendio.
- ▶ **Quando il pacco batteria non è in uso, tenerlo lontano da altri oggetti metallici, come graffette, monete, chiavi, chiodi, viti o altri piccoli oggetti metallici, che possono effettuare una connessione da un terminale all'altro.** Il cortocircuito tra i terminali della batteria può causare ustioni o incendio.
- ▶ **In condizioni di utilizzo improprio, potrebbe fuoriuscire del liquido dalla batteria; evitare il contatto. In caso di contatto accidentale, lavare abbondantemente con acqua. In caso di contatto del liquido con gli occhi, rivolgersi anche a un medico.** Il liquido espulso dalla batteria può causare irritazione o ustioni.

Servizio assistenza

- ▶ **Far eseguire la manutenzione del proprio utensile elettrico da un tecnico qualificato che utilizzi esclusivamente ricambi originali.** Questo garantisce il mantenimento della sicurezza dell'utensile elettrico.

Avvertenze di sicurezza per il tagliasièpi

- ▶ **Tenere tutte le parti del corpo lontano dalla lama dello strumento di taglio. Non rimuovere il materiale tagliato o tenere il materiale da tagliare con le lame in movimento. Assicurarsi che l'interruttore sia spento quando si rimuove il materiale inceppato.** Un momento di disattenzione durante l'utilizzo del tagliasièpi può comportare gravi lesioni personali.
- ▶ **Trasportare il tagliasièpi per la maniglia con la lama dello strumento di taglio ferma. Quando si trasporta o stocca il tagliasièpi montare sempre la copertura del dispositivo di taglio.** Una corretta gestione del tagliasièpi riduce possibili infortuni personali dovuti alle lame dello strumento di taglio.
- ▶ **Afferrare l'elettro utensile solo da superfici di presa isolate, poiché la lama dello strumento di taglio può entrare in contatto con cavi nascosti.** Le lame dello strumento di taglio che vengono a contatto con un filo "in tensione" possono rendere "in tensione" le parti metalliche esposte dell'utensile elettrico e provocare una scossa elettrica all'operatore.

Avvertenze di sicurezza aggiuntive

- ▶ Non consentire mai a bambini o persone che non hanno familiarità con queste istruzioni di utilizzare la macchina. Le normative locali potrebbero limitare l'uso della macchina a operatori in base all'età. Quando non in uso, conservare la macchina fuori dalla portata dei bambini.
- ▶ Questo strumento non è destinato all'uso da parte di persone (compresi i bambini) con ridotte capacità fisiche, sensoriali o mentali o mancanza di esperienza e conoscenza, a meno che non siano state sottoposte a supervisione o istruzione sull'uso dell'apparecchio da parte di una persona responsabile della loro sicurezza. I bambini devono essere sorvegliati per assicurarsi che non giochino con l'apparecchio.
- ▶ **Attendere che la macchina si sia arrestata prima di metterla giù.**
- ▶ Non afferrare mai il tagliasièpi per la lama o il coperchio del dispositivo di taglio.
- ▶ L'operatore o l'utente è responsabile di eventuali incidenti o danni a terzi o a beni di loro proprietà.

- ▶ Ispezionare a fondo l'area in cui deve essere utilizzato il tagliasièpi e rimuovere tutti i fili e altri oggetti estranei.
- ▶ Bisogna assolutamente sapere come fermare rapidamente il tagliasièpi in caso di emergenza.
- ▶ Evitare di utilizzare la macchina in condizioni meteorologiche avverse, specialmente in caso di rischio di fulmini.
- ▶ **Non modificare questo prodotto.** Modifiche non autorizzate possono compromettere la sicurezza del prodotto e comportare un aumento della rumorosità e delle vibrazioni.
- ▶ Utilizzare solo accessori e parti di ricambio raccomandati e approvati da Honda Professional Garden Tool.

Manutenzione

Raccomandazioni per la vostra sicurezza

- ▶ **Attenzione Spegner e rimuovere la batteria dalla macchina prima di regolarla o pulirla.**
- ▶ **Indossare sempre guanti protettivi quando si maneggia o si lavora vicino alle lame affilate.**
- ▶ **Per garantire un servizio lungo e affidabile, eseguire periodicamente la seguente manutenzione:**
- ▶ Esaminare la macchina e sostituire le parti usurate o danneggiate per sicurezza.
- ▶ Lubrificare la cassetta della lama con un grasso multiuso contenente olio minerale ad alta viscosità ogni 70 ore attraverso il punto di lubrificazione corretto. Vedere la figura 7 delle illustrazioni.
- ▶ Utilizzare spray lubrificante direttamente sulla lama dopo ogni utilizzo.
- ▶ Mantenere tutti i dadi, i bulloni e le viti serrati per assicurarsi che il tagliasièpi sia sempre in condizioni di lavoro sicure.

Pulizia

- ▶ Pulire sempre la macchina dopo ogni utilizzo. Pulire accuratamente le superfici esterne con una spazzola e un panno morbidi. Non pulire con acqua, solventi o lucidanti.

Consigli per una gestione ottimale della batteria e del caricabatterie

- ▶ Attenzione! Non tentare di caricare batterie non ricaricabili con il caricabatterie.
- ▶ L'inserimento del pacco batteria nella macchina con l'interruttore acceso è pericoloso.
- ▶ Accertarsi che la batteria sia correttamente carica.
- ▶ Inserire la batteria fino allo scatto del meccanismo di blocco. Per rimuovere la batteria, azionare la leva di bloccaggio. Fare attenzione a non far cadere la batteria attraverso il foro.
- ▶ Per l'uso e la manutenzione, utilizzare i manuali del caricabatterie e della batteria forniti con i prodotti.

Destinazione d'uso

Questo prodotto da giardinaggio è destinato ad un uso professionale.

Simboli

I seguenti simboli sono importanti per la lettura e la comprensione delle istruzioni per l'uso. Si prega di prendere nota dei simboli e del loro significato. L'interpretazione corretta dei simboli aiuterà a utilizzare la macchina in un modo migliore e più sicuro.

Simbolo	Significato
	Leggere il manuale di istruzioni
	Indossare guanti protettivi
	Indossare una protezione per i piedi
	Oliatura richiesta
	Direzione del movimento
	Direzione di reazione
	Accensione
	Spegnimento
	Accessori/parti di ricambio venduti separatamente
	Peso

Dati tecnici

Tagliasiepi a batteria		HHH36AXB
Tipo di lama		per sgrassatura
Percentuale di corsa a vuoto	min ⁻¹	3000
Lunghezza lama	mm	600
Apertura del dente	mm	28
Passo dei denti	mm	35
Rotazione impugnatura	°	+90/0/-90
Angolo di affilatura	°	45
Peso (senza batterie) secondo la Procedura EPTA 01: 2014	kg	5,0
Numero di serie	Vedere il numero di serie (targhetta identificativa) sulla macchina	

Con questa macchina è possibile utilizzare solo batterie agli ioni di litio DP3640XA, DP3660XA, DPW3660XA, DPW3690XA e caricabatterie CV3680XA.

Informazioni sulla rumorosità/ vibrazioni

Valori di emissione sonora determinati secondo EN 60745-2-15		
In genere i livelli di rumore ponderati A del prodotto sono:		
Livello di pressione acustica	dB(A)	83
Livello di potenza sonora	dB(A)	103
Incertezza K	dB	=1,24
Indossare protezioni acustiche!		
Valori totali di vibrazione ah (somma vettoriale triassiale) e incertezza K determinati secondo EN 60745-2-15:		
Valore di emissione delle vibrazioni a _h	m/s ²	1,9
Incertezza K	m/s ²	=1,5

Il livello di vibrazione indicato in questa scheda informativa è stato misurato secondo un test standardizzato previsto dalla norma EN 60745 e può essere utilizzato per confrontare uno strumento con un altro. Può essere utilizzato per una valutazione preliminare dell'esposizione.

Il livello di emissione delle vibrazioni dichiarato rappresenta le principali applicazioni dello strumento. Tuttavia, se lo strumento viene utilizzato per diverse applicazioni, con accessori o strumenti di inserimento diversi o non ne viene effettuata correttamente la manutenzione, l'emissione di vibrazioni potrebbe essere diversa. Ciò può aumentare significativamente il livello di esposizione durante l'intero periodo di lavoro. Una stima del livello di esposizione alle vibrazioni dovrebbe anche tenere conto dei tempi in cui lo

strumento è spento o quando è in funzione ma non esegue effettivamente il lavoro. Ciò può ridurre significativamente il livello di esposizione durante l'intero periodo di lavoro.

Individuare ulteriori misure di sicurezza per proteggere l'operatore dagli effetti delle vibrazioni come: effettuare una corretta manutenzione sullo strumento e sugli accessori, tenere le mani calde, organizzazione di schemi di lavoro.

Montaggio e funzionamento

La numerazione delle figure si riferisce alle illustrazioni della macchina nella pagina dei grafici.

Azione	Figura	Pagina
Fornitura	1	74
Come inserire la batteria	2	74
Come rimuovere la batteria	3	74
Accensione e spegnimento	4	75
Avviso di funzionamento	5	75
Rotazione impugnatura	6	75
Lubrificazione	7	76
Scelta degli accessori	8	76

Avviso di funzionamento

Quando si tagliano le siepi, iniziare sempre prima dai lati, lavorando dal basso verso l'alto con un movimento radiale seguito dalla parte superiore. Se la siepe è profonda, assicurarsi che il taglio sia effettuato per gradi.

Non tentare mai di rimuovere il materiale dalle lame mentre la batteria è inserita e non tenere fermo con le mani il materiale da tagliare. Spegnerne e rimuovere la batteria dalla macchina ogni volta che si rimuove il materiale inceppato. In caso contrario, si potrebbero causare gravi lesioni personali.

Prestare particolare attenzione quando si taglia sopra l'altezza della spalla. Avvertenza! La piastra di base potrebbe surriscaldarsi durante il funzionamento.

Attendere che le lame si siano arrestate prima di posizionare il taglia siepi.
La macchina è dotata di un dispositivo elettronico, che

riduce al minimo il rischio di inceppamento della lama in condizioni di taglio sostenute. Ciò consentirà una facile rimozione della macchina dalla siepe. Riavviare la macchina con l'interruttore di accensione/spengimento.

Per avere sempre ottime prestazioni

Tipo di lama	Lunghezza lama	Applicazione
per sgrossatura	600 mm	Lo strumento da giardinaggio è progettato per tagliare siepi con steli più spessi e rami fino a 25 mm di diametro come il seguente: - Siepi di latifoglie: prugnolo, biancospino, berbero - Siepi di legno di conifere: cipresso di Leyland, cotonastro, bosso

Ricerca guasti



Problema	Possibile causa	Azione correttiva
La macchina non funziona	Batteria scarica	Ricaricare la batteria
	Batteria troppo calda/fredda	Lasciare raffreddare/riscaldare
	Impugnatura posteriore non completamente posizionata	Controllare che l'impugnatura sia posizionata a 0° o 90°
	Il grilletto è attivato quando la batteria è inserita	Rilasciare il grilletto e riapplicare
	Lama di taglio ostruita	Spegnere la macchina, rimuovere la batteria e rimuovere il materiale
	Batteria scarica	Assicurarsi che la batteria sia completamente carica prima dell'uso
La macchina funziona in modo intermittente	Batteria non completamente inserita	Assicurarsi che la batteria sia inserita correttamente
	Interruttore di accensione/spengimento difettoso	Far riparare l'attrezzo elettrico da un rivenditore autorizzato
	Batteria scarica	Assicurarsi che la batteria sia completamente carica prima dell'uso
	Batteria non completamente carica	Controllare il display della batteria - caricare la batteria se necessario
Scarso prestazioni di taglio	Barra balla e/o grilletto non completamente inseriti	Attiva completamente entrambi i grilletti
	Lama di taglio danneggiata/smussata	Far effettuare la riaffilatura della lama da un rivenditore autorizzato Honda
Vibrazioni/rumorosità eccessivi	Lama di taglio danneggiata	Sostituire la lama tramite il proprio rivenditore autorizzato Honda
	I detriti si accumulano sulla lama	Pulire la lama
	Dadi della lama allentati	Stringere i bulloni a dado

Se non si è in grado di risolvere il problema utilizzando la guida alla risoluzione dei problemi, contattare per prima cosa il proprio rivenditore.

Dopo l'uso/Immagazzinaggio

- ▶ Trasportare sempre la macchina con la protezione di sicurezza montata.
- ▶ Trasportare sempre la macchina senza batteria montata.
- ▶ Assicurarsi che la macchina sia completamente sicura durante il trasporto e fare attenzione a non piegare la lama.

Una conservazione corretta è essenziale per far durare a lungo il prodotto. Se possibile, evitare di conservare il prodotto in zone con elevata umidità, che potrebbero causare ruggine o corrosione.

Immagazzinaggio di fine stagione: Rimuovere la batteria e conservare sia la macchina che la batteria in un luogo asciutto e sicuro, lontano dalla luce diretta del sole.

Assicurarsi che la copertura della lama del dispositivo di taglio sia montata prima di riporlo.

Conservare il tagliasièpi fuori dalla portata di bambini o persone non autorizzate.

Non posizionare oggetti sopra la macchina.

In caso di conservazione per periodi prolungati, pulire previamente e accuratamente il prodotto.

Lubrificare prima di riporlo.

Affilatura della lama

I bordi della lama possono essere riaffilati. Chiedere sempre a un rivenditore autorizzato Honda di eseguire la riaffilatura.

Assistenza post-vendita

Nell'improbabile caso che si verifichi un problema con il prodotto, contattare il rivenditore di assistenza autorizzato Honda.

Il prodotto deve essere periodicamente ispezionato e sottoposto a manutenzione per la sicurezza e per farlo funzionare sempre ad un livello elevato di prestazioni. La manutenzione periodica contribuisce anche a prolungare la vita utile. Honda raccomanda di far eseguire la manutenzione annuale presso il proprio rivenditore autorizzato Honda.

Trasporto

Le batterie agli ioni di litio contenute sono soggette ai requisiti della legislazione sulle merci pericolose. L'utente può trasportare le batterie durante il percorso senza necessità di altri accessori.

In caso di trasporto da parte di terzi (ad es. trasporto aereo o agenzia di spedizione), devono essere osservati requisiti speciali per l'imballaggio e l'etichettatura. Per la preparazione dell'articolo da spedire, è necessario consultare un esperto in materia di materiale pericoloso.

Spedire le batterie solo se l'involucro non è danneggiato. Coprire con nastro isolante i contatti aperti e imballare la batteria in maniera tale da impedirne il movimento all'interno dell'imballaggio. Si prega di osservare anche eventuali normative nazionali più dettagliate.

Smaltimento

Non smaltire i componenti elettrici o elettronici, i caricabatterie e le batterie/batterie ricaricabili insieme ai rifiuti domestici.

Solo per le nazioni CE:



Secondo la legge europea 2012/19/UE, le apparecchiature elettriche ed elettroniche non più utilizzabili e, in base alla legge europea 2006/66/CE, pacchi batteria/batterie difettosi o usati, devono essere raccolti separatamente e smaltiti in modo ecologicamente corretto.

Rivolgersi all'ente locale per lo smaltimento rifiuti per le informazioni relative alle opzioni di riciclaggio e/o smaltimento disponibili.

Pacchi batteria/batterie:



Ioni di litio

Si prega di osservare le istruzioni nella sezione "Trasporto".

Soggetto a modifiche senza preavviso.

Sommaire

Introduction	30
Identification de la machine	30
Remarques relatives à la sécurité	31
Symboles	34
Usage prévu	34
Fiche technique	35
Informations relatives aux bruits/vibrations	35
Montage et utilisation	35
Conseils d'utilisation	35
Pour des performances optimales	36
Dépannage	36
Après utilisation/stockage	37
Service après-vente	37
Transport	37
Mise au rebut	37
ADRESSES DES PRINCIPAUX DISTRIBUTEURS Honda ..	68
Déclaration CE de conformité	70

Français

Introduction

Nous vous remercions d'avoir choisi ce taille-haie électrique nouvelle génération.

Il a été conçu et fabriqué afin de vous offrir une fiabilité optimale et les meilleures performances.

En cas de problème que vous ne parviendriez pas à résoudre facilement, veuillez vous adresser à votre concessionnaire local agréé Honda.

Ce manuel contient des informations importantes sur la façon de monter, utiliser et entretenir en sécurité votre taille-haie. Lisez-le attentivement avant d'utiliser le taille-haie. Conservez ce manuel à portée de main de sorte à pouvoir le consulter à tout moment.

NUMÉRO DE SÉRIE _____ DATE D'ACHAT _____

IL EST RECOMMANDÉ DE NOTER LE NUMÉRO DE SÉRIE ET LA DATE D'ACHAT
ET DE LES CONSERVER EN LIEU SÛR AFIN DE POUVOIR LES CONSULTER
ULTÉRIEUREMENT

Identification de la machine

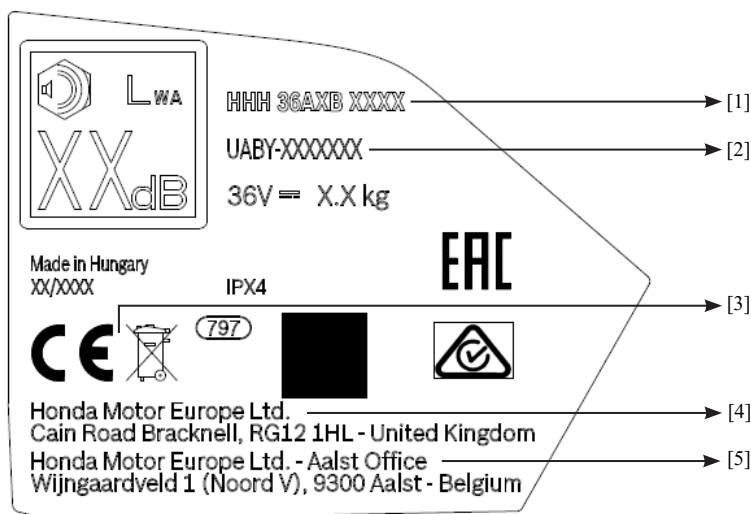

- [1] Modèle - Type.
- [2] Numéro de série.
- [3] Marque de conformité selon la ou les directive(s) CE.
- [4] Nom et adresse du constructeur.
- [5] Nom et adresse de l'importateur.

Pour les explications concernant tous les autres symboles et avertissements relatifs à la sécurité, veuillez vous reporter aux sections appropriées de ce manuel du propriétaire.

Remarques relatives à la sécurité

Avertissement ! Merci de lire tous les avertissements et consignes de sécurité. Le non-respect de ces avertissements et consignes peut entraîner des blessures graves.

Conserver ces instructions pour référence ultérieure ! N'utiliser la machine que si vous connaissez parfaitement toutes les fonctions ou si vous comprenez les consignes appropriées.

Explications des symboles de la machine



Avertissement de sécurité général.



Lire le mode d'emploi.



Retirer la batterie avant de procéder au réglage ou au nettoyage, et avant de laisser la machine sans surveillance, quelle que soit la durée.



Porter des protections oculaires.



Porter en permanence des protections auditives.



Tenir vos mains à distance de la lame.

Avertissements de sécurité généraux sur les outils électriques

ATTENTION Merci de lire tous les avertissements et consignes de sécurité. Le non-respect de ces avertissements et consignes indiqués peut être à l'origine d'une électrocution, d'un incendie et/ou de blessures graves.

Conserver tous les avertissements et consignes pour référence ultérieure. Le terme « outil électrique » figurant dans les avertissements se rapporte à votre outil alimenté sur secteur (filaire) ou à votre outil alimenté par batterie (sans fil).

Sécurité de la zone de travail

- ▶ **Travailler dans une zone propre et suffisamment éclairée.** Les espaces encombrés ou sombres sont sources d'accidents.

- ▶ **Ne pas utiliser les outils électriques dans des atmosphères explosives, notamment en présence de liquides, de gaz ou de poussières inflammables.** Les outils électriques peuvent générer des étincelles susceptibles d'enflammer les poussières ou les vapeurs.
- ▶ **Tenir les enfants et personnes tierces à distance lors de l'utilisation d'un outil électrique.** Toute source de distraction est susceptible de vous faire perdre le contrôle de l'outil.

Sécurité électrique

- ▶ **Les prises de l'appareil électrique doivent correspondre à celles du secteur. Ne jamais modifier une prise. Ne jamais utiliser une prise adaptable avec les outils électriques devant être reliés à la terre (masse).** Des prises non modifiées et correspondantes réduisent le risque de choc électrique.
- ▶ **Éviter tout contact corporel avec les surfaces mises à la terre ou à la masse, comme les tuyaux, les radiateurs, les cuisinières et les réfrigérateurs.** Le risque de choc électrique augmente si votre corps est mis à la terre ou à la masse.
- ▶ **Ne pas exposer les outils électriques à la pluie ou à l'humidité.** Toute pénétration d'eau à l'intérieur d'un outil électrique augmente les risques de choc électrique.
- ▶ **Veiller à ne pas abîmer le cordon. Ne jamais utiliser le cordon pour porter, tracter ou débrancher l'outil électrique. Tenir le cordon à distance de toute source de chaleur, d'huile, des arêtes vives et des pièces mobiles.** Un cordon endommagé ou entortillé augmente le risque de choc électrique.
- ▶ **Lors de l'utilisation d'un outil électrique en extérieur, utiliser un câble de rallonge adapté à l'utilisation en extérieur.** L'utilisation d'un câble adapté à l'utilisation en extérieur permet de réduire les risques de chocs électriques.
- ▶ **Si vous n'avez pas d'autre choix que d'utiliser l'outil électrique dans un endroit humide, utiliser un réseau électrique protégé par un disjoncteur différentiel.** L'utilisation d'un disjoncteur différentiel réduit le risque d'électrocution.
- ▶ **Ne pas utiliser l'outil électrique avec les modèles de batterie DP3640XA ou DP3660XA sous la pluie ou dans des conditions humides.** La pénétration d'eau dans les batteries DP3640XA ou DP3660XA augmente le risque de chocs électriques, d'incendies et de dommages au niveau du bloc-batterie et/ou de l'accessoire monté.

Sécurité personnelle

- ▶ **Rester vigilant, travailler prudemment et faire preuve de bon sens lors de l'utilisation d'un outil électrique. Ne pas utiliser un outil électrique si vous êtes fatigué ou sous l'emprise de drogues, d'alcool ou de médicaments.** Un moment d'inattention en cours d'utilisation peut être à l'origine de blessures corporelles graves.
- ▶ **Porter un équipement de protection individuelle. Porter en permanence des protections oculaires.** Le port d'équipements de protection tels qu'un masque anti-poussière, un casque, des chaussures de sécurité antidérapantes ou des protections auditives en fonction des conditions permet de réduire les risques de blessures corporelles.
- ▶ **Prévenir tout démarrage intempestif. Vérifier que le contacteur est en position d'arrêt avant de brancher l'alimentation électrique et/ou le bloc-batterie, en ramassant ou en transportant l'outil.** Le fait de porter l'outil avec le doigt posé sur le contacteur ou avec l'outil en position de marche est source d'accidents potentiels.
- ▶ **Retirer toute clavette ou autre clé de réglage avant de mettre l'outil en marche.** Une clé ou une clavette restée sur une pièce en rotation de l'outil électrique peut être à l'origine de blessures corporelles.
- ▶ **Ne pas se mettre en position de déséquilibre. Toujours se tenir bien campé et en équilibre.** Cela permet de mieux garder le contrôle de l'outil électrique en cas d'imprévu.
- ▶ **Se vêtir de façon appropriée. Ne pas porter de vêtements amples ni de bijoux. Maintenir les cheveux, les vêtements et les gants à distance des pièces mobiles.** Les vêtements amples, les bijoux ou les cheveux longs peuvent être pris dans les pièces mobiles.
- ▶ **Si des équipements sont fournis pour le raccordement d'installations de collecte et d'aspiration des poussières, vérifier qu'ils sont raccordés et utilisés correctement.** L'utilisation d'équipements anti-poussière peut réduire les risques liés aux poussières.

Utilisation et entretien de l'outil électrique

- ▶ **Ne pas forcer sur l'outil électrique. Utiliser l'outil électrique approprié à la tâche entreprise.** L'outil électrique réalisera un travail plus efficace et plus sûr à la vitesse pour laquelle il a été conçu.
- ▶ **Ne pas utiliser l'outil électrique si l'interrupteur ne permet pas de le mettre en fonction et de l'arrêter.** Un outil électrique qui ne peut être actionné via l'interrupteur devient dangereux et doit être réparé.

- ▶ **Débrancher la prise du secteur et/ou le bloc-batterie de l'outil électrique avant de procéder à un réglage, à un remplacement d'accessoires ou au stockage de l'outil électrique.** Le respect de ces consignes de sécurité réduit le risque de démarrage intempestif de l'outil électrique.
- ▶ **Placer les outils électriques tournant au ralenti hors de portée des enfants et ne laisser aucune personne qui ne serait pas familiarisée avec l'utilisation de l'outil ou avec les consignes utiliser l'outil électrique.** Les outils électriques sont dangereux dans les mains d'utilisateurs non habitués.
- ▶ **Assurer l'entretien des outils électriques. Vérifier que les pièces mobiles sont correctement alignées et non coincées, qu'aucune pièce n'est cassée, ainsi que tout autre élément susceptible d'affecter le fonctionnement de l'outil électrique. Faire réparer l'outil électrique avant l'utilisation s'il est endommagé.** De nombreux accidents découlent d'un défaut d'entretien des outils électriques.
- ▶ **Garder les outils de coupe affûtés et propres.** Les outils de coupe correctement entretenus et affûtés sont moins susceptibles de se coincer et plus faciles à contrôler.
- ▶ **Respecter ces consignes lors de l'utilisation de l'outil électrique, d'accessoires, d'embouts, etc., en prenant en compte les conditions et le travail à effectuer.** L'utilisation de l'outil électrique pour une tâche pour laquelle il n'a pas été conçu peut être source de risques potentiels.

Utilisation et entretien de la batterie

- ▶ **Ne procéder à la mise en charge qu'avec le chargeur spécifié par le fabricant.** Un chargeur non adapté au type de bloc-batterie peut être à l'origine d'un incendie s'il est utilisé avec un autre bloc-batterie.
- ▶ **Utiliser les outils électriques uniquement avec les blocs-batteries désignés spécifiquement.** L'utilisation d'autres blocs-batteries peut être à l'origine de blessures et d'incendies.
- ▶ **Lorsque le bloc-batterie n'est pas utilisé, le maintenir à distance de tous les objets métalliques tels que les trombones, les pièces de monnaie, les clés, les clous, les vis ou autres petits objets métalliques susceptibles de créer une connexion entre les bornes de la batterie.** La mise en court-circuit des bornes de la batterie peut provoquer des brûlures ou un incendie.
- ▶ **En conditions extrêmes, du liquide peut jaillir de la batterie ; éviter tout contact. En cas de contact accidentel, rincer abondamment à l'eau. En cas de contact avec les yeux, consulter un médecin.** Le liquide projeté par la batterie peut provoquer des irritations ou des brûlures.

Entretien

- ▶ **Confier l'entretien de votre outil électrique à un réparateur qualifié utilisant exclusivement des pièces de rechange identiques.** Cela garantit la sécurité de l'outil électrique.

Avertissements de sécurité pour le taille-haie

- ▶ **Maintenir toutes les parties du corps éloignées de la lame. Ne pas tenter de retirer un élément coupé bloqué dans la lame et ne pas tenir le matériau à couper lorsque les lames sont en mouvement. S'assurer que le contacteur est en position d'arrêt avant de retirer des matières emmêlées.** Un moment d'inattention pendant l'utilisation du taille-haie peut entraîner des blessures graves.
- ▶ **Transporter le taille-haie par la poignée, lame à l'arrêt. Lorsque vous transportez ou remisez le taille-haie, remettre l'étui prévu à cet effet sur le dispositif de coupe.** Une utilisation dans les règles du taille-haie permet de réduire les risques de blessures liées aux lames de coupe.
- ▶ **Tenir uniquement l'outil électrique par les surfaces de préhension isolées. En effet, la lame peut être en contact avec des fils électriques cachés.** Les lames en contact avec un fil électrique sous tension peuvent électrifier les parties métalliques exposées de l'outil électrique et électrocuter l'opérateur.

Avertissements de sécurité supplémentaires

- ▶ Ne jamais laisser des enfants ou des personnes peu familières avec ces instructions utiliser la machine. La réglementation locale peut restreindre l'âge de l'opérateur. Lorsqu'elle n'est pas utilisée, stocker la machine hors de portée des enfants.
- ▶ Cet outil n'est pas destiné à être utilisé par des personnes (enfants inclus) déficientes physiques, sensorielles ou mentales, ou des personnes ne disposant pas de l'expérience et de la connaissance suffisantes, à moins qu'elles ne soient sous surveillance ou qu'elles n'aient été informées des instructions de sécurité nécessaires par un tiers responsable. Surveiller les enfants afin qu'ils ne jouent pas avec l'appareil.
- ▶ **Attendre que la machine soit à l'arrêt complet avant de la poser au sol.**
- ▶ Ne jamais tenir le taille-haie par la lame ou l'étui du dispositif de coupe.
- ▶ L'opérateur ou l'utilisateur est responsable des accidents ou des dommages causés aux tiers ou à leurs biens.
- ▶ Inspecter minutieusement la zone de travail et retirer tous les câbles et autres corps étrangers.

- ▶ Il convient de savoir comment arrêter rapidement le taille-haie en cas d'urgence.
- ▶ Éviter d'utiliser la machine par mauvais temps, notamment par risque d'orage.
- ▶ **N'apporter aucune modification à ce produit.** Toute modification non autorisée peut affecter la sécurité de votre produit et peut accentuer les bruits et les vibrations.
- ▶ Utiliser exclusivement un outil de jardin professionnel Honda ainsi que des accessoires et des pièces de rechange approuvés.

Entretien

Pour votre sécurité

- ▶ **Attention : arrêter la machine et retirer la batterie de la machine avant de procéder au réglage ou au nettoyage.**
- ▶ **Porter en permanence des gants pour manipuler ou travailler à proximité des lames affûtées.**
- ▶ **Afin de garantir la longévité et la fiabilité, effectuer régulièrement les entretiens suivants :**
- ▶ Inspecter la machine et remplacer les pièces usées ou endommagées par mesure de sécurité.
- ▶ Toutes les 70 heures, graisser la cassette à lame avec de la graisse universelle contenant une huile minérale à haute viscosité au niveau des points de graissage appropriés. Voir la figure 7 des illustrations.
- ▶ Utiliser un spray lubrifiant directement sur la lame après chaque utilisation.
- ▶ Maintenir tous les écrous, boulons et vis serrés afin d'assurer en permanence la sécurité de fonctionnement du taille-haie.

Nettoyage











- ▶ Nettoyer la machine après chaque utilisation. Nettoyer soigneusement les surfaces extérieures à l'aide d'une brosse souple et d'un chiffon. Ne pas nettoyer à l'eau, au solvant ou au produit de polissage.

Recommandations pour une utilisation optimale de la batterie et du chargeur

- ▶ Avertissement ! Ne pas tenter de mettre en charge des batteries non rechargeables avec le chargeur.
- ▶ Il est dangereux d'insérer le bloc-batterie dans la machine avec le contacteur en position de marche.
- ▶ Vérifier que la batterie est dans le bon sens.
- ▶ Insérer la batterie jusqu'à ce que le mécanisme de verrouillage émette un déclic. Actionner le levier de verrouillage pour retirer la batterie. Veiller à ne pas faire tomber la batterie par l'orifice.
- ▶ Pour l'entretien et le soin du produit, utiliser les manuels du chargeur et de la batterie fournis avec le produit.

Symboles

Il est important de lire les symboles suivants et de comprendre les consignes d'utilisation. Merci de prendre note de ces symboles ainsi que de leur signification. Une bonne interprétation de ces symboles vous permettra d'utiliser la machine de façon optimale et sûre.

Symbole	Signification
	Lire le mode d'emploi
	Porter des gants de protection
	Porter des chaussures de sécurité
	Graissage requis
	Sens du mouvement
	Sens de réaction
	Marche
	Arrêt
	Accessoires/pièces de rechange vendus séparément
	Poids

Usage prévu

Ce produit de jardin est destiné à un usage professionnel.

Fiche technique

Taille-haie sans fil		HHH36AXB
Type de lame		dégrossissage
Cadence à charge nulle	min ⁻¹	3000
Longueur de coupe	mm	600
Ouverture des dents	mm	28
Pas des dents	mm	35
Rotation de la poignée	°	+90/0/-90
Angle de taille	°	45
Poids (sans batteries) conformément à la Procédure EPTA 01:2014	kg	5,0
Numéro de série	Voir le numéro de série (plaque signalétique) sur la machine	

Cette machine ne peut être utilisée qu'avec les batteries LI-Ion DP3640XA, DP3660XA, DPW3660XA, DPW3690XA et le chargeur de batterie CV3680XA.

Informations relatives aux bruits/vibrations

Valeurs d'émissions sonores déterminées conformément à la directive EN 60745-2-15		
Les émissions sonores pondérées A du produit sont généralement de :		
Niveau de pression acoustique	dB(A)	83
Niveau de puissance acoustique	dB(A)	103
Incertitude K	dB	=1,24
Porter une protection auditive !		
Valeur totale des vibrations ah (somme vectorielle triaxiale) et incertitude K déterminées conformément à la directive EN 60745-2-15 :		
Valeur d'émission de vibrations a _h	m/s ²	1,9
Incertitude K	m/s ²	=1,5

Le niveau de vibrations indiqué dans cette fiche technique a été mesuré conformément au test normalisé figurant dans la Directive EN 60745 et peut être utilisé pour comparer un outil à un autre. Il peut être utilisé pour une évaluation préalable de l'exposition.

Le niveau d'émission de vibration déclaré correspond aux applications principales de l'outil. Toutefois, si l'outil est utilisé pour d'autres applications, avec des accessoires ou des outils à insérer différents, ou s'il est mal entretenu, le niveau de vibration peut varier. Cela peut augmenter considérablement le niveau d'exposition sur toute la période de travail.

Il est également recommandé de prendre en compte le niveau d'exposition aux vibrations lorsque l'outil est à l'arrêt ou lorsqu'il est en marche mais n'est pas utilisé pour effectuer le travail. Cela peut réduire considérablement le niveau d'exposition sur toute la période de travail. Identifier les mesures de sécurité supplémentaires afin de protéger l'opérateur contre les effets des vibrations, notamment en veillant à entretenir l'outil et les accessoires, en gardant les mains au chaud, en travaillant de façon organisée.

Montage et utilisation

La numérotation des figures se rapporte aux illustrations de la machine dans la page des schémas.

Action	Figure	Page
Fournitures à la livraison	1	74
Insertion de la batterie	2	74
Retrait de la batterie	3	74
Mise en marche et arrêt	4	75
Conseils d'utilisation	5	75
Rotation de la poignée	6	75
Graissage	7	76
Sélection des accessoires	8	76

Conseils d'utilisation

Lors de la coupe de haies, toujours commencer par les côtés, en travaillant du bas vers le haut par mouvements radiaux et en finissant pas le sommet. Procéder par étapes si la haie est profonde.

Ne jamais tenter de retirer les corps étrangers de la lame sans avoir retiré préalablement la batterie, et ne pas tenir le matériau à couper. Mettre la machine à l'arrêt et retirer la batterie pour retirer des matières enchevêtrées. Le non-respect de cette consigne peut être à l'origine de blessures graves.

Rester vigilant lorsque la coupe est effectuée au-dessus de la hauteur des épaules. Attention ! La plaque d'embrace peut devenir chaude en cours de fonctionnement.

Attendre l'arrêt complet des lames avant de poser le taille-haie au sol.

Votre machine est dotée de dispositifs électroniques réduisant le risque de coincement de la lame dans les conditions de coupe difficiles. Ces dispositifs vous permettent d'extraire facilement la machine de la haie. Redémarrer la machine en utilisant le contacteur marche/arrêt.

Pour des performances optimales

Type de lame	Longueur de coupe	Application
dégrossissage	600 mm	Cet outil de jardin est destiné à la coupe de haies à tiges et branches épaisses jusqu'à un diamètre de 25 mm, notamment : <ul style="list-style-type: none"> – Haies de feuillus/bois dur : prunellier, aubépine, berbérís – Haies de résineux/bois tendre : cyprès de Leyland, cotonéaster, buis

Dépannage



Problème	Cause possible	Mesure corrective
La machine ne fonctionne pas	Batterie déchargée	Recharger la batterie
	Batterie trop chaude/froide	Laisser refroidir/chauffer
	Poignée arrière mal positionnée	Vérifier que la poignée est placée à 0° ou 90°
	Gâchette engagée lorsque la batterie est montée	Relâcher la gâchette et l'actionner à nouveau
	Lame de coupe obstruée	Arrêter la machine, retirer la batterie et éliminer les corps étrangers
	Charge de batterie faible	Vérifier que la batterie est complètement chargée avant l'utilisation
La machine fonctionne par intermittence	Batterie pas complètement insérée	Vérifier que la batterie est correctement insérée
	Contacteur de marche/arrêt défectueux	Faire réparer le produit par un agent de réparation agréé
	Charge de batterie faible	Vérifier que la batterie est complètement chargée avant l'utilisation
	Batterie pas complètement chargée	Contrôler l'affichage de batterie – charger la batterie si nécessaire
Performances de coupe médiocres	Arceau et/ou gâchette pas complètement engagé(e)	Engager complètement les deux gâchettes
	Lame de coupe endommagée/émoussée	Faire affûter la lame par un agent d'entretien Honda agréé
	Bruits/vibrations excessifs	Lame de coupe endommagée
	Accumulation de débris sur la lame	Nettoyer la lame
	Écrous de lame desserrés	Resserrer les écrous-boulons

Si le guide de dépannage ne vous permet pas de résoudre le problème, merci de contacter votre concessionnaire en premier lieu.

Après utilisation/stockage

- ▶ Toujours transporter la machine avec la protection de sécurité installée.
- ▶ Toujours transporter la machine sans batterie installée.
- ▶ Vérifier que la machine est bien stable en cours de transport et veiller à ne pas tordre la lame.

Un stockage approprié est essentiel pour garantir la durée de vie de votre produit. Éviter dans la mesure du possible les zones de remisage très humides car ceci favorise la rouille et la corrosion.

Stockage de fin de saison : retirer la batterie et stocker la machine et la batterie dans un lieu sec, non exposé directement au soleil.

Vérifier que l'étui du dispositif de coupe/lame est installé avant le stockage.

Stocker la taille-haie hors de portée des enfants ou des personnes non autorisées.

Ne pas placer d'objets sur la machine.

Pour un stockage de longue durée, nettoyer soigneusement le produit au préalable.

Lubrifier avant le stockage.

Affûtage de la lame

Il est possible d'affûter les bords de la lame. Ne confier cette opération d'affûtage qu'à un agent d'entretien Honda agréé.

Service après-vente

En cas de problème avec votre produit, merci de contacter votre service d'assistance agréé Honda.

Le produit doit subir des contrôles et un entretien périodique, d'une part, pour des raisons de sécurité, et d'autre part pour qu'il continue de fonctionner avec un niveau de performance optimal. L'entretien périodique permet également de prolonger sa durée de vie. Honda recommande de faire réaliser l'entretien annuel par votre revendeur agréé Honda.

Transport

Les batteries lithium-ion sont soumises à la réglementation en matière de transport des matières dangereuses. Les batteries sont adaptées au transport routier par l'utilisateur sans autre restriction.

Lorsque le transport est effectué par des tiers (par exemple : transport aérien ou prestataire de services de livraison), des exigences spéciales en matière de conditionnement et d'étiquetage sont prévues.

Il est nécessaire de consulter un expert en matières dangereuses pour la préparation au transport de l'article devant être expédié.

N'expédier les batteries que si le boîtier n'est pas endommagé. Masquer les contacts ouverts avec du ruban adhésif et emballer la batterie de sorte qu'elle ne puisse pas bouger dans son conditionnement. Merci de respecter également les réglementations locales supplémentaires applicables, le cas échéant.

Mise au rebut

Ne pas mettre au rebut les équipements électriques ou électroniques, le chargeur de batterie et les batteries/accumulateurs dans vos déchets ménagers !

Uniquement pour les pays de l'Union Européenne :



Conformément à la réglementation européenne 2012/19/UE, les équipements électriques et électroniques hors d'usage, et conformément à la réglementation européenne 2006/66/CE, les blocs-batteries/accumulateurs défectueux ou hors d'usage doivent être collectés séparément et mis au rebut en respectant l'environnement.

Contactez votre organisme local responsable des déchets pour en savoir plus sur le recyclage et/ou la mise au rebut.

Blocs-batteries/batteries :



Lithium-ion :

Merci de respecter les consignes de la section « Transport ».

Modifiable sans préavis.

Inhoud

Inleiding	40
Identificatie van de machine	40
Veiligheidskennisgevingen	41
Symbolen	44
Beoogd gebruik	44
Technische gegevens	45
Informatie over geluid/trilling	45
Montage en bediening	45
Werkadvies	45
Voor optimale prestaties	46
Probleemoplossing	46
Na gebruik/opslag	47
Aftersaleservice	47
Vervoer	47
Verwijdering	47
ADRESSEN BELANGRIJKE	
HONDA-DISTRIBUTEURS	68
EU-conformiteitsverklaring	70

Nederlands

Inleiding

Gefeliciteerd met uw keuze van een nieuwe generatie elektrische heggenschaar.

Het apparaat werd ontworpen en geproduceerd om u de beste betrouwbaarheid en prestaties te leveren.

Indien u een probleem ondervindt dat niet eenvoudig is op te lossen, neem dan contact op met uw erkende Honda-dealer ter plaatse.

Deze handleiding bevat belangrijke informatie over de veilige montage, de bediening en het onderhoud van uw heggenschaar. Lees de handleiding nauwkeurig door voordat u de heggenschaar in gebruik neemt. Wij bevelen u aan deze handleiding zodanig op te bergen dat u hem te allen tijde snel kunt raadplegen.

SERIENUMMER _____ AANKOOPDATUM _____

REGISTREER HET SERIENUMMER EN DE AANKOOPDATUM EN BEWAAR DEZE OP EEN VEILIGE PLEK OM ZE LATER TE KUNNEN INZIEN

Identificatie van de machine

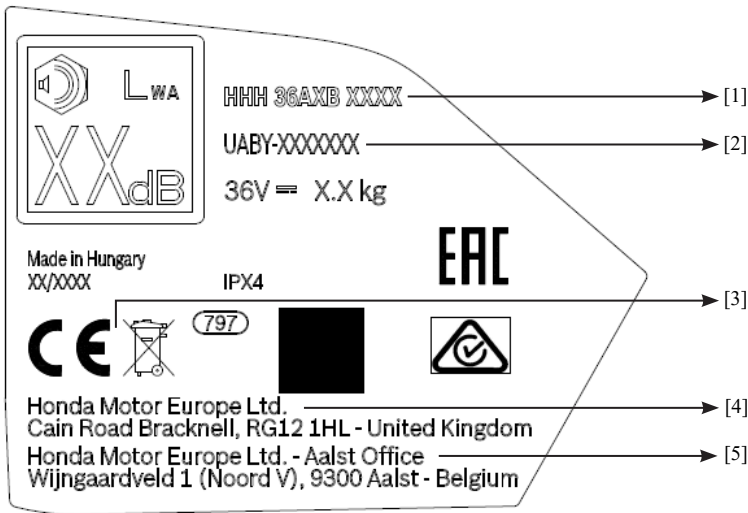

- [1] Model-Type.
- [2] Serienummer.
- [3] Conformiteitsmarkering volgens EU-richtlijn(en).
- [4] Naam en adres van de fabrikant.
- [5] Naam en adres van de importeur.

Voor verduidelijking van alle andere veiligheidswaarschuwingen en -symbolen raadpleegt u de bijbehorende hoofdstukken in de gebruikershandleiding.

Veiligheidskennisgevingen

Waarschuwing! Lees alle veiligheidswaarschuwingen en alle instructies. Het niet of onjuist opvolgen van de waarschuwingen en aanwijzingen kan leiden tot ernstig letsel.

Bewaar de instructies voor later gebruik!

Gebruik het apparaat alleen wanneer u alle functies zonder beperking begrijpt en kunt uitvoeren of gepaste instructies hebt ontvangen.

Uitleg van symbolen op het apparaat



Veiligheidswaarschuwing voor algemeen gevaar.



Lees het instructieboekje.



Verwijder de batterij voordat u het apparaat aanpast of reinigt en voordat u het apparaat gedurende een willekeurige periode zonder toezicht achterlaat.



Draag oogbescherming.



Draag altijd gehoorbescherming.



Houd uw handen uit de buurt van het blad.

Algemene veiligheidswaarschuwingen voor elektrisch gereedschap

⚠ WAARSCHUWING Lees alle veiligheidswaarschuwingen en alle instructies. Het niet of onjuist opvolgen van de waarschuwingen en aanwijzingen kan leiden tot elektrische schokken en/of ernstig letsel.

Bewaar alle waarschuwingen en instructies voor toekomstige raadpleging. De term "elektrisch gereedschap" in de waarschuwingen verwijst naar op stroom werkende elektrische gereedschappen (met kabel) of op batterij werkende elektrische gereedschappen (kabelloos).

Veiligheid op de werkplek

- ▶ Houd het werkgebied schoon en goed verlicht. Ongevallen vinden vaker plaats in rommelige en donkere gebieden.

- ▶ **Gebruik geen elektrische gereedschappen in explosieve omgevingen, zoals in de aanwezigheid van ontvlambare vloeistoffen, gassen of stof.** Elektrische gereedschappen creëren vonken die stof of dampen kunnen ontsteken.
- ▶ **Houd kinderen en omstanders uit de buurt terwijl u met een elektrisch gereedschap werkt.** Door afleidingen kunt u de controle verliezen.

Veiligheid van elektriciteit

- ▶ **Stekkers van elektrische gereedschappen moeten bij het stopcontact passen. De stekker mag op geen enkele manier worden gewijzigd. Gebruik geen adapters met geaard elektrisch gereedschap.** Ongewijzigde stekkers en overeenkomende stopcontacten verminderen het risico op elektrische schok.
- ▶ **Vermijd lichaamscontact met geaarde oppervlakken, zoals pijpleidingen, radiatoren, fornuizen en koelkasten.** Als uw lichaam geaard is, neemt het risico op elektrische schok toe.
- ▶ **Stel elektrisch gereedschap niet bloot aan regen of natte omstandigheden.** Als er water in elektrisch gereedschap binnendringt, verhoogt dit het risico op elektrische schok.
- ▶ **Gebruik de kabel niet op een verkeerde manier. Gebruik de kabel nooit om het elektrische gereedschap te dragen, te trekken of uit het stopcontact te verwijderen.** Houd de kabel weg van warmte, olie, scherpe randen en bewegende onderdelen. Beschadigde of verstrikte snoeren vergroten de kans op een elektrische schok.
- ▶ **Wanneer een elektrisch gereedschap buiten wordt gebruikt, moet een verlengsnoer worden gebruikt dat geschikt is voor gebruik buiten.** Het gebruik van een snoer dat geschikt is voor buitengebruik verkleint de kans op een elektrische schok.
- ▶ **Als gebruik van elektrisch gereedschap in een vochtige omgeving onvermijdelijk is, moet een aardlekschakelaar worden gebruikt.** Gebruik van een aardlekschakelaar vermindert het risico op elektrische schok.
- ▶ **Gebruik het elektrische gereedschap niet in combinatie met de DP3640XA of DP3660XA batterijen in regen of natte omstandigheden.** Water dat in contact komt met de DP3640XA of DP3660XA batterijen verhoogt het risico op een elektrische schok, brand en het risico op schade aan het batterijenpakket en/of het aangesloten apparaat.

Persoonlijke veiligheid

- ▶ **Blijf waakzaam, kijk naar wat u doet en gebruik uw gezond verstand als u met een elektrisch gereedschap werkt. Gebruik geen elektrisch gereedschap als u moe bent of onder invloed van drugs, alcohol of medicatie.** Een moment van onoplettendheid tijdens het gebruik van elektrisch gereedschap kan leiden tot ernstig persoonlijk letsel.
- ▶ **Gebruik persoonlijke beschermingsuitrusting. Draag altijd oogbescherming.** Beschermingsmiddelen, zoals een stofmasker, werkschoenen met een antislipzool, een helm, of gehoorbescherming voor gebruik onder bepaalde omstandigheden, verkleinen de kans op persoonlijk letsel.
- ▶ **Voorkom ongewenst starten. Zorg dat de schakelaar in de uit-positie staat voordat u het gereedschap op de netvoeding en/of batterij aansluit, het gereedschap optilt of draagt.** Elektrisch gereedschap dragen met uw vingers op de schakelaar of terwijl het elektrische gereedschap is ingeschakeld, vraagt om ongelukken.
- ▶ **Verwijder stelsleutels of sleutels voordat u het elektrische gereedschap inschakelt.** Een sleutel die aan een draaiend deel van het elektrische gereedschap blijft zitten, kan leiden tot persoonlijk letsel.
- ▶ **Probeer niet te ver te reiken. Zorg dat u altijd stevig staat en in evenwicht bent.** Dit maakt betere controle over het elektrische gereedschap in onverwachte situaties mogelijk.
- ▶ **Draag de juiste kleding. Draag geen loszittende kleding of sieraden. Houd uw haar, kleding en handschoenen uit de buurt van bewegende onderdelen.** Losse kleding, sieraden of lang haar kan in bewegende onderdelen verstrikt raken.
- ▶ **Als apparaten worden geleverd om middelen voor stofafzuiging en -verzameling aan te sluiten, moeten deze goed worden aangesloten en juist worden gebruikt.** Gebruik van een stofverzamelaar kan aan stof gerelateerde gevaren terugdringen.

Gebruik en verzorging van elektrisch gereedschap

- ▶ **Forceer het elektrisch gereedschap niet. Gebruik het juiste elektrische gereedschap voor uw toepassing.** Het juiste elektrische gereedschap zal het werk beter en veiliger verrichten op de spanning waarvoor het werd ontworpen.
- ▶ **Gebruik het elektrische gereedschap niet als het niet via de schakelaar kan worden in- of uitgeschakeld.** Elektrisch gereedschap dat niet kan worden in- of uitgeschakeld is gevaarlijk en moet worden gerepareerd.

- ▶ **Verwijder de stekker uit de stroombron en/of de batterij van het elektrische gereedschap voordat u enige aanpassingen uitvoert, accessoires verwisselt of elektrisch gereedschap opbergt.** Dergelijk preventieve veiligheidsmaatregelen verminderen het risico dat het elektrische gereedschap per ongeluk zal starten.
- ▶ **Bewaar uitgeschakeld elektrisch gereedschap buiten bereik van kinderen en laat mensen die onbekend zijn met dit elektrisch gereedschap of de instructies ervan, het gereedschap niet gebruiken.** Elektrisch gereedschap is gevaarlijk in handen van ongetrainde gebruikers.
- ▶ **Onderhoud elektrisch gereedschap. Controleer op een verkeerde uitlijning of vastgelopen bewegende onderdelen, breuken in onderdelen en andere omstandigheden die de werking van het elektrische gereedschap kunnen beïnvloeden. Indien beschadigd moet het elektrische gereedschap vóór het gebruik worden gerepareerd.** Veel ongelukken gebeuren door slecht onderhouden elektrisch gereedschap.
- ▶ **Houd snijwerktuigen scherp en schoon.** Goed onderhouden snijgereedschappen met scherpe snijbladen lopen minder snel vast en zijn beter te besturen.
- ▶ **Gebruik het elektrische gereedschap, de accessoires en de keerwisselmesjes enz. in overeenkomst met deze instructies en houd rekening met de werkomstandigheden en het werk dat u wilt uitvoeren.** Gebruik van het elektrisch gereedschap voor andere handelingen dan waarvoor het is bedoeld, kan leiden tot een gevaarlijke situatie.

Gebruik en zorg van gereedschap met batterijen

- ▶ **Laad de batterij alleen op met een door de fabrikant gespecificeerde oplader.** Een oplader die geschikt is voor een bepaald type batterijpakket kan brand veroorzaken als het wordt gebruikt in combinatie met een ander batterijpakket.
- ▶ **Gebruik elektrisch gereedschap alleen met de specifiek daarvoor bestemde batterijen.** Gebruik van enig ander type batterijen kan risico op letsel of brand creëren.
- ▶ **Als de batterij niet in gebruik is, moet u deze uit de buurt houden van metalen objecten, zoals paperclips, munten, sleutels, spijkers, schroeven of kleine metalen objecten die verbinding kunnen maken tussen beide poolklemmen.** De batterijpolen samen kortsluiten kan brandwonden of brand veroorzaken.

- ▶ **Onder ruige condities kan er vloeistof uit de batterijen komen; vermijd contact hiermee. Spoel met water bij contact met de vloeistof. Zoek onmiddellijk medische hulp als de vloeistof in de ogen komt.** Vloeistof die uit de batterijen komt, kan irritatie of brandwonden veroorzaken.

Onderhoud

- ▶ **Laat een gekwalificeerde reparatiemonteur uw elektrische gereedschap onderhouden en gebruik alleen identieke reserveonderdelen.** Dit verzekert dat de veiligheid van het elektrische gereedschap behouden blijft.

Veiligheidswaarschuwingen heggenschaar

- ▶ **Houd alle lichaamsdelen uit de buurt van het snoeiblad. Verwijder geen gesneden materiaal en houd geen af te snijden materiaal vast terwijl de bladen bewegen. Zorg tijdens het verwijderen van vastgelopen materiaal dat de schakelaar uit is.** Een moment van onoplettendheid tijdens het gebruik van de heggenschaar kan leiden tot ernstig persoonlijk letsel.
- ▶ **Draag de heggenschaar bij het handvat terwijl het snoeiblad is gestopt. Breng tijdens het transporteren of opslaan van de heggenschaar altijd de hoes van het snijblad aan.** Het juist behandelen van de heggenschaar vermindert mogelijk persoonlijk letsel door de snoeibladen.
- ▶ **Houd het elektrische gereedschap alleen vast aan de gripoppervlakken, aangezien het snijblad in contact kan komen met verborgen bedrading.** Snijbladen die contact maken met een onder stroom staande kabel, kunnen blootgestelde metalen onderdelen van het elektrische gereedschap onder spanning stellen en de gebruiker een elektrische schok geven.

Aanvullende veiligheidsaanschuwingen

- ▶ Laat nooit kinderen, of mensen welke deze instructies niet kennen, het apparaat gebruiken. Het is mogelijk dat plaatselijke verordeningen een minimumleeftijd van de gebruiker voorschrijven. Berg het apparaat, als het niet wordt gebruikt, buiten bereik van kinderen op.
- ▶ Dit gereedschap is niet bestemd om gebruikt te worden door personen (inclusief kinderen) met beperkt fysieke, zintuiglijke of geestelijke vermogens, gebrekkige ervaring en/of gebrekkige kennis, tenzij onder toezicht van een voor hun veiligheid verantwoordelijke persoon of als hij of zij instructies ten aanzien van het gebruik van het apparaat van deze persoon heeft gekregen. Er moet toezicht op kinderen worden gehouden, om te zorgen dat ze niet met het apparaat spelen.

- ▶ **Wacht totdat het apparaat helemaal tot stilstand is gekomen voordat u het neerzet.**
- ▶ Houd de heggenschaar nooit vast aan het blad of de afdekking van het snij-apparaat.
- ▶ De eigenaar of gebruiker van het apparaat is wettelijk aansprakelijk voor schade en letsel toegebracht aan derden.
- ▶ Controleer het terrein waar u met de heggenschaar aan het werk wilt gaan grondig en verwijder alle draden en andere vreemde objecten.
- ▶ Zorg ervoor dat u weet hoe u de heggenschaar in een noodsituatie snel kunt uitschakelen.
- ▶ Voorkom het gebruiken van het apparaat in slechte weersomstandigheden, vooral wanneer er een risico op bliksem is.
- ▶ **U mag dit product niet wijzigen.** Onbevoegde wijzigingen kunnen een negatieve invloed op de veiligheid van uw product hebben en leiden tot meer bijgeluiden en trilling.
- ▶ Gebruik alleen voor het Honda professionele tuingereedschap aanbevolen en goedgekeurde accessoires en vervangingsonderdelen.

Onderhoud

Voor uw veiligheid

- ▶ **Waarschuwing: Schakel het apparaat uit en verwijder de batterij voordat u het apparaat aanpast of reinigt.**
- ▶ **Draag altijd beschermende handschoenen wanneer u de scherpe bladen hanteert of erbij in de buurt werkt.**
- ▶ **Voer het volgende onderhoud regelmatig uit om te zorgen dat het apparaat lang meegaat en betrouwbaar blijft:**
 - ▶ Onderzoek het apparaat en vervang versleten of beschadigde onderdelen met het oog op veiligheid.
 - ▶ Vet de bladcassette om de 70 uur via het correcte smeerpunt in met universeel vet dat mineraalolie met een hoge viscositeit bevat. Zie afbeelding 7 van de illustraties.
 - ▶ Gebruik de smeerspray na elk gebruik rechtstreeks op het blad.
 - ▶ Zorg ervoor dat alle moeren, bouten en schroeven goed vastzitten, om ervan verzekerd te zijn dat de heggenschaar altijd goed en veilig blijft werken.

Reiniging

- ▶ Reinig het apparaat na elk gebruik. Reinig buitenvlakken grondig met behulp van een zachte borstel en doek. Niet reinigen met water, oplosmiddelen of polijstmiddelen.

Aanbevelingen voor optimale verwerking van de batterij en oplader

- ▶ Waarschuwing! Probeer geen niet-oplaadbare batterijen met de oplader op te laden.
- ▶ Het is gevaarlijk om het batterijpakket in het apparaat te plaatsen wanneer het apparaat is ingeschakeld.
- ▶ Zorg dat de juiste kant van de batterij naar boven wijst.
- ▶ Plaats de batterij totdat het vergrendelingsmechanisme klikt. Bedien de vergrendelingshendel om de batterij te verwijderen. Pas op dat u de batterij niet door het gat laat vallen.
- ▶ Voor zorg, gebruik en onderhoud gebruikt u de handleidingen van de oplader en de batterij die met de producten zijn meegeleverd.

Symbolen

De volgende symbolen zijn belangrijk voor het lezen en begrijpen van de bedieningsinstructies. Merk de symbolen en hun betekenis op. De juiste interpretatie van de symbolen zal u helpen het apparaat op een betere en meer veilige manier te gebruiken.

Symbol	Betekenis
	Lees het instructieboekje
	Draag beschermende handschoenen
	Draag voetbescherming
	Smering met olie nodig
	Bewegingsrichting
	Reactierichting
	Inschakelen
	Uitschakelen
	Accessoires/reserveonderdelen afzonderlijk leverbaar
	Gewicht

Beoogd gebruik

Het tuinproduct is bedoeld voor professioneel gebruik.

Technische gegevens

Draadloze heggenschaar		HHH36AXB
Mestype		Voorgeslepen
Slagsnelheid zonder belasting	min ⁻¹	3000
Snijlengte	mm	600
Tandopening	mm	28
Tandafstand	mm	35
Draaien van hendel	°	+90/0/-90
Verscherpingshoek	°	45
Gewicht (zonder batterijen) volgens EPTA-procedure 01:2014	kg	5,0
Serienummer	Zie het serienummer (typeplaatje) op het apparaat	

Alleen de li-ionbatterijen DP3640XA, DP3660XA, DPW3660XA, DPW3690XA en de batterijlader CV3680XA kunnen met dit apparaat worden gebruikt.

Informatie over geluid/trilling

De geluidsemisiewaarden zijn bepaald conform EN 60745-2-15		
De geluidsniveaus van het product op A-gewicht zijn doorgaans:		
Geluidsniveau	dB(A)	83
Geluidsvermoggenniveau	dB(A)	103
Variante K	dB	=1,24
Draag gehoorbescherming!		
Totale trillingswaarden ah (triaxectorsom) en variantie K bepaald conform EN 60745-2-15:		
Trillingsemissiewaarde a _h	m/s ²	1,9
Variante K	m/s ²	=1,5

Het trillingsniveau dat in dit informatieblad wordt gegeven, is gemeten in overeenstemming met een gestandaardiseerde test in EN 60745 en kan worden gebruikt om een gereedschap met een ander gereedschap te vergelijken. Het kan worden gebruikt voor een voorlopige beoordeling van blootstelling.

Het verklaarde trillingsemisieniveau vertegenwoordigt de hoofdapplicaties van het gereedschap. Als het gereedschap echter voor andere applicaties wordt gebruikt, met andere accessoires of insteekgereedschappen of slecht wordt onderhouden, kan de trillingsemisie verschillen. Dit kan het blootstellingsniveau over de totale werkperiode aanzienlijk verhogen.

Een schatting van het blootstellingsniveau aan trilling moet ook rekening houden met de tijden dat het gereedschap is uitgeschakeld of loopt, maar niet daadwerkelijk het werk doet waarvoor het is bedoeld. Dit kan het blootstellingsniveau over de totale werkperiode aanzienlijk verlagen.

Identificeer aanvullende veiligheidsmaatregelen om de gebruiker te beschermen tegen de effecten van trilling, zoals: het onderhouden van het gereedschap en de accessoires, de handen warm houden, organisatie van werkpatronen.

Montage en bediening

De nummers in de afbeeldingen verwijzen naar de illustraties van het apparaat op de pagina met de afbeeldingen.

Actie	Afbeelding	Bladzijde
Leveringstoepassing	1	74
De batterij plaatsen	2	74
De batterij verwijderen	3	74
In- en uitschakelen	4	75
Werkadvies	5	75
Draaien van hendel	6	75
Smering	7	76
Accessoires selecteren	8	76

Werkadvies

Begin bij het snoeien van heggen altijd eerst met de zijkanen, werk in een radiale beweging van onder naar boven, gevolgd door de bovenkant. Als de heg diep is, zorgt u dat u in fasen snoeit.

Probeer nooit materiaal uit de bladen te verwijderen terwijl de batterij is geplaatst en houd materiaal dat u gaat snoeien, niet vast. Schakel het apparaat uit en verwijder de batterij wanneer u vastgelopen materiaal verwijdert. Als dit niet gebeurt, kan dit leiden tot ernstig persoonlijk letsel.

Let extra op bij snoeien boven schouderhoogte. Let op! De basisplaat kan tijdens werking heet worden.

Wacht totdat de bladen helemaal tot stilstand zijn gekomen voordat u de heggenschaar neerzet.

Uw apparaat is uitgerust met een elektronisch apparaat. Dit minimaliseert het risico op het vastlopen van het blad onder zware snoeiomstandigheden. Het apparaat kan

hierdoor gemakkelijk van de heg worden verwijderd. Start het apparaat opnieuw met de aan/uit-schakelaar.

Voor optimale prestaties

Bladtype	Snijlengte	Toepassing
Voorgeslepen	600 mm	Het tuingereedschap is ontworpen voor het snoeien van heggen met dikkere stelen en takken tot een diameter van 25 mm, zoals het volgende: <ul style="list-style-type: none"> – Heggen van hard hout: Meidoorn, haagdoorn, berberis – Heggen van zacht hout: Lleylandii, Cotoneaster, Buxus

Probleemoplossing



Probleem	Mogelijke oorzaak	Corrigerende actie
Apparaat werkt niet	Batterij leeg	Laad de batterij op
	Batterij te heet/koud	Laat afkoelen/opwarmen
	Achterhendel niet volledig gepositioneerd	Controleer of de hendel in de positie 0° of 90° staat
	Trekker aangetrokken tijdens het plaatsen van de batterij	Laat de trekker los en druk hem weer in
	Snijblad belemmerd	Schakel het apparaat uit, verwijder de batterij en verwijder materiaal
	Lage capaciteit van de batterij	Zorg dat de batterij vóór het gebruik volledig is opgeladen
Apparaat werkt met tussenpozen	Batterij niet volledig geplaatst	Zorg dat de batterij goed is geplaatst
	Aan/uit-schakelaar defect	Laat het elektrische gereedschap door een officiële onderhoudsdealer repareren
	Lage capaciteit van de batterij	Zorg dat de batterij vóór het gebruik volledig is opgeladen
	Batterij niet volledig opgeladen	Controleer het display voor de batterij - laad de batterij zo nodig op
Slechte maaiprestaties	Baalbalk en/of trekker niet volledig geactiveerd	Activeer beide trekkers volledig
	Snijblad beschadigd/bot	Laat het blad door een officiële Honda-onderhoudsdealer slijpen
Overmatige trilling/bijgeluiden	Snijblad beschadigd	Vervang het blad via uw officiële Honda-onderhoudsdealer
	Vuilopbouw op blad	Reinig het blad
	Bladmoeren los	Draai de moerbouten vast

Als u het probleem niet met behulp van de handleiding voor het oplossen van problemen kunt oplossen, neemt u in eerste instantie contact op met uw dealer.

Na gebruik/opslag

- ▶ Transporteer het apparaat altijd met de veiligheidsafscherming aangebracht.
- ▶ Transporteer het apparaat altijd zonder dat de batterij is aangebracht.
- ▶ Zorg dat het apparaat tijdens het transport stevig is bevestigd en dat het blad niet wordt gebogen.

Correcte opslag is essentieel voor een blijvende lange levensduur van het product. Kies zo mogelijk geen zeer vochtige opslagruimtes, omdat dit roest of corrosie veroorzaakt.

Opslag aan het einde van het seizoen: Verwijder de batterij en bewaar het apparaat en de batterij op een droge, veilige plek uit de buurt van direct zonlicht.

Zorg dat de afdekking van het snijblad is aangebracht voordat u het apparaat opbergt.

Bewaar de heggenschaar buiten het bereik van kinderen of ongeautoriseerde personen.

Plaats geen objecten bovenop het apparaat.

Voordat u het apparaat langdurig gaat opbergen, dient u het te reinigen.

Vóór opslag eerst smeren.

Slijpen van het mes

De bladranden kunnen worden geslepen. Vraag altijd aan een officiële Honda-onderhoudsdealer om het slijpen uit te voeren.

Aftersalesservice

In het onwaarschijnlijke geval dat u een probleem met uw product tegenkomt, neemt u contact op met uw officiële Honda-dealer.

Het product moet voor de veiligheid en goede werking regelmatig worden gecontroleerd en onderhouden. Door regelmatig onderhoud zal het apparaat ook langer mee gaan. Honda raadt u aan de jaarlijkse onderhoudsbeurt door uw officiële Honda-dealer te laten uitvoeren.

Vervoer

De meegeleverde lithium-ionbatterijen worden onderworpen aan de vereisten van de wetgeving inzake gevaarlijke goederen. De gebruiker kan de batterijen zonder verdere vereisten over de weg vervoeren.

Bij transport door derden (d.w.z. via luchttransport of een expediteur) moeten speciale vereisten op de verpakking en labels worden nageleefd. Voor voorbereiding van het te verzenden item is raadpleging van een deskundige voor gevaarlijk materiaal vereist.

Verzend batterijen alleen wanneer de behuizing onbeschadigd is. Gebruik (maskeer) tape om open contactpunten af te sluiten en verpak de batterij zodanig dat er geen beweging in de verpakking zit. Houd bovendien rekening met mogelijk meer gedetailleerde nationale regelgevingen.

Verwijdering

Zorg dat elektrische of elektronische apparatuur, de oplader en batterijen/oplaadbare batterijen niet met het huisvuil worden afgevoerd!

Alleen voor EG-landen:



In overeenstemming met de Europese wet 2012/19/EU, moeten elektrische en elektronische apparaten die niet meer bruikbaar zijn afzonderlijk worden afgevoerd. In overeenstemming met Europese wet 2006/66/EG moeten defecte of gebruikte batterijpakketten/batterijen afzonderlijk en op een milieuvriendelijke manier worden afgevoerd.

Voor meer gedetailleerde informatie over recycling en/of het afvoeren van dit product, neemt u contact op met uw

lokale afvalverwerkingsdienst.

Batterijpakketten/batterijen:



Li-ion:

Houd u aan de instructies in het gedeelte "Transport".

Afhankelijk van wijzigingen zonder voorafgaande kennisgeving.

Innehållsförteckning

Inledning	50
Identifiering av maskinen	50
Säkerhetsanmärkningar	51
Symboler	54
Avsedd användning	54
Tekniska data	55
Buller/vibrationsinformation	55
Montering och drift	55
Arbetsråd	55
För optimal prestanda	56
Felsökning	56
Efter användning/förvaring	56
Kundservice	57
Transport	57
Kassering	57
ADRESSER TILL STÖRRE HONDA-ÅTERFÖRSÄLJARE	68
EG-försäkran om överensstämmelse	70

Svenska

Inledning

Grattis till ditt val av en häcksax av den nya generationen.

Den har utformats, utvecklats och tillverkats för att ge dig bästa möjliga tillförlitlighet och prestanda.

Om du skulle få problem som du inte enkelt kan åtgärda, ska du kontakta en lokal auktoriserad Honda-återförsäljare.

Denna bruksanvisning innehåller viktig information om säker montering, drift och underhåll av häcksaxen. Läs igenom den noggrant innan du använder häcksaxen. Ha den här bruksanvisningen lättillgänglig så att du när som helst kan titta i den.

SERIENUMMER _____ INKÖPSDATUM _____

SKRIV UPP BÅDE SERIENUMMER OCH INKÖPSDATUM OCH FÖRVARA DETTA PÅ EN SÄKER PLATS FÖR FRAMTIDA REFERENS

Identifiering av maskinen

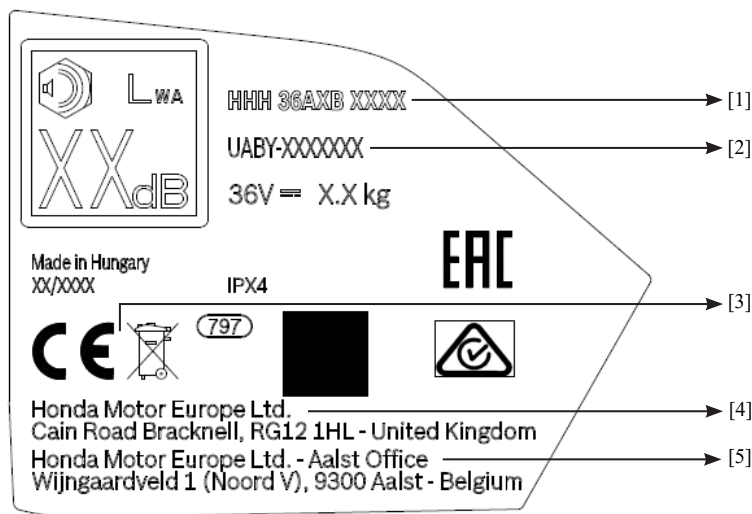

- [1] Modell – Typ
- [2] Serienummer
- [3] Överensstämmelsemärke för tillämpligt EG-direktiv
- [4] Tillverkarens namn och adress
- [5] Importörens namn och adress

För att förtydliga alla andra säkerhetsvarningar och symboler, se lämpliga avsnitt i bruksanvisningen.

Säkerhetsanmärkningar

Varning! Läs alla säkerhetsföreskrifter och instruktioner. Om man inte följer föreskrifter och instruktioner kan det orsaka allvarliga skador.

Se till att instruktionerna förvaras säkert för senare användning!

Använd maskinen endast om du förstår och kan utföra alla funktioner utan begränsning eller har fått lämpliga instruktioner.

Förklaring av symboler på maskinen



Allmän säkerhetsvarning.



Läs bruksanvisningen.



Ta bort batteriet före justering eller rengöring och innan maskinen lämnas obebakad under en tid.



Använd ögonskydd.



Använd alltid hörselskydd.



Håll händerna borta från kniven

Allmänna säkerhetsföreskrifter för eldrivna redskap

VARNING Läs alla säkerhetsföreskrifter och instruktioner. Om man inte följer föreskrifter och instruktioner kan det orsaka elstötar, brand och/eller allvarliga skador.

Spara alla föreskrifter och instruktioner som framtida referens. Med eldrivna redskap avses i säkerhetsinstruktionerna elnätanslutna (med sladd) redskap eller batteridrivna (utan sladd) redskap.

Säkerhet i arbetsområdet

- ▶ **Se till att arbetsområdet är rent och ordentligt upplöst.** Olycksrisken är större på skräpiga eller mörka områden.
- ▶ **Använd inte eldrivna redskap på områden där explosionsrisk föreligger, till exempel i närheten av lättantändliga vätskor, gaser eller damm.** Eldrivna redskap genererar gnistor som kan antända dammet eller ångorna.

- ▶ **Se till att barn och andra personer inte befinner sig i närheten när du använder eldrivna redskap eller verktyg.** Du kan distraheras och tappa kontrollen över redskapet.

Elektrisk säkerhet

- ▶ **Det eldrivna redskapets kontakter måste passa i uttaget. Ändra inte kontakten på något sätt. Använd inte adapterkontakter med jordade eldrivna redskap.** Oförändrade kontakter och matchande uttag minskar risken för elstötar.
- ▶ **Undvik kroppskontakt med jordade ytor, till exempel rör, element, spisar och kylskåp.** Risken för elstötar ökar om din kropp är jordad.
- ▶ **Utsätt inte eldrivna redskap för regn eller våta förhållanden.** Vatten som kommer in i ett elverktyg, ökar risken för elektrisk stöt.
- ▶ **Var försiktig med sladden. Använd inte sladden för att bära eller dra det eldrivna redskapet och dra inte i den när du ska ta ur kontakten. Håll sladden borta från värme, olja, vassa kanter och rörliga delar.** Skadade eller hoptrasslade sladdar ökar risken för elstötar.
- ▶ **När man använder eldrivna redskap utomhus, ska man ha en förlängningssladd som lämpar sig för utomhusanvändning.** Om man använder en sladd som lämpar sig för utomhusanvändning minskar risken för elstötar.
- ▶ **Om det inte går att undvika användning av eldrivna redskap i fuktiga förhållanden ska man använda en strömförsörjningsenhet med jordfelsbrytare.** Om man använder strömförsörjningsenhet med jordfelsbrytare minskar risken för elstötar.
- ▶ Använd inte elverktyget i kombination med DP3640XA- eller DP3660XA-batterierna i regn eller vid våta förhållanden. Vatten som kommer i kontakt med DP3640XA- eller DP3660XA-batterier ökar risken för elektrisk stöt, brand och risken för skador på batteripaketet och/eller den anslutna enheten.

Personlig säkerhet

- ▶ **Var uppmärksam, kontrollera vad du gör och använd sunt förnuft när du använder eldrivna redskap. Använd inte eldrivna redskap om du är trött eller påverkad av mediciner, alkohol eller andra medel.** Ett ögonblicks ouppmärksamhet vid användning av eldrivna redskap kan leda till allvarliga personskador.
- ▶ **Använd skyddsutrustning. Använd alltid ögonskydd.** Skyddsutrustning såsom dammskyddsmask, halkfria skyddsskor, hjälm eller hörselskydd används om så krävs och då minskar risken för personskador.

- ▶ **Förhindra start av misstag. Se till att omkopplaren är i avstängt läge innan du ansluter till ett strömuttag och/eller batteripack, plocker upp eller bär redskapet.** Om man bär eldrivna redskap med fingret på strömbrytaren eller strömsatta eldrivna redskap som har strömbrytaren i påläget, ökar risken för olyckor.
- ▶ **Ta bort justeringsnycklar eller liknande innan det eldrivna redskapet sätts på.** En skiftnyckel eller fast nyckel som sitter kvar på en roterande del på det eldrivna redskapet kan orsaka personskador.
- ▶ **Försök inte att nå för långt. Se till att du står stadigt på fötterna och håller balansen hela tiden.** På så vis har du bättre kontroll över det eldrivna redskapet i oförutsedda situationer.
- ▶ **Använd lämplig klädsel. Ha inte kläder som sitter löst eller smycken på dig. Håll håret, kläder och handskar borta från rörliga delar.** Kläder som sitter löst, smycken eller långt hår kan fastna i rörliga delar.
- ▶ **Om det går att ansluta enheter för dammsugning och -uppsamling ska man se till att dessa är anslutna och används på rätt sätt.** Att samla in damm kan minska dammrelaterade risker.

Användning och skötsel av eldrivna redskap

- ▶ **Forcera inte det eldrivna redskapet. Använd rätt eldrivet redskap för ditt användningsområde.** Rätt eldrivet redskap kommer att göra jobbet bättre och säkrare i den takt som det är avsett för.
- ▶ **Använd inte det eldrivna redskapet om det inte går att sätta på och stänga av det med strömbrytaren.** Eldrivna redskap som inte kan sättas på eller stängas av med strömbrytaren utgör en fara och måste repareras.
- ▶ **Ta bort kontakten från strömkällan och/eller batteripacket från det eldrivna redskapet innan du gör justeringar, byter tillbehör eller förvarar det eldrivna redskapet.** Sådana förebyggande säkerhetsåtgärder minskar risken för att det eldrivna redskapet ska startas av misstag.
- ▶ **Förvara eldrivna redskap som inte används utom räckhåll för barn och låt inte personer som inte känner till dessa instruktioner använda det eldrivna redskapet.** Eldrivna redskap innebär en fara om de används av personer som inte känner till hur de fungerar.
- ▶ **Utför regelbundet underhållsarbete på eldrivna redskap. Kontrollera om rörliga delar är sneda eller kärvar, om det finns trasiga delar eller annat som kan påverka det eldrivna redskapets funktion.** Om det eldrivna redskapet är skadat ska det repareras före användning. Många olyckor orsakas av dåligt underhållna eldrivna redskap.

- ▶ **Se till att skärredskap är vassa och rena.** Om skärredskap underhålls på rätt sätt och knivarna hålls vassa är det mindre troligt att de kärvar och det blir enklare att kontrollera dem.
- ▶ **Använd eldrivna redskap, tillbehör, skär etc. i enlighet med dessa instruktioner och ta hänsyn till arbetsförhållanden och det arbete som ska utföras.** Om man använder eldrivna redskap för andra uppgifter än de är avsedda för kan det leda till riskfyllda situationer.

Användning och skötsel av batteriverktyg

- ▶ **Ladda endast med den laddare som angetts av tillverkaren.** En laddare som passar för en typ av batteripaket kan utgöra en brandrisk när den används med ett annat batteripaket.
- ▶ **Använd endast eldrivna redskap med batteripack som är avsedda för respektive redskap.** Om man använder andra batteripack kan det utgöra en risk för skada eller brand.
- ▶ **När batteripaketet inte används ska det hållas på avstånd från metallföremål, till exempel gem, mynt, nycklar, spikar, skruvar eller andra små metallföremål som kan skapa en anslutning mellan den ena och den andra polen.** Om man kortsluter batteripolerna kan det leda till brännskador eller brand.
- ▶ **Under dåliga förhållanden kan vätska läcka ut från batteriet. Undvik då kontakt. Om kontakt uppstår av misstag ska man skölja med vatten. Om man får vätska i ögonen ska man söka medicinsk vård.** Vätska som läcker ut från batteriet kan orsaka hudirritationer eller brännskador.

Service

- ▶ **Låt en kvalificerad reparatör utföra service på det eldrivna redskapet och använd endast identiska reservdelar.** På så vis bibehålls det eldrivna redskapets säkerhet.

Säkerhetsvarningar för häcksax

- ▶ **Håll alla kroppsdelar borta från knivbladet. Ta inte bort material som klippts och håll inte i material som ska klippas när knivarna är i rörelse. Se till att strömbrytaren är av när material som trasslat sig rensas bort. Ett ögonblicks uppmärksamhet vid användning av häcksaxen kan leda till allvarliga personskador.**
- ▶ **Bär häcksaxen i handtaget och med knivbladet stoppat. Vid transport eller förvaring ska man alltid sätta på skärutrustningens skyddskåpa. Korrekt hantering av häcksaxen kommer att minska möjliga personskador från knivbladen.**

- ▶ **Håll endast på isolerade gripytor på elverktyget, eftersom knivbladet kan komma i kontakt med dolda kablar.** Knivblad som kommer i kontakt med en strömförande ledning kan göra utsatta metalldelar i elverktyget strömförande och kan ge föraren en elektrisk stöt.

Ytterligare säkerhetsvarningar

- ▶ Låt inte barn eller personer som inte känner till dessa anvisningar använda maskinen. Lokala bestämmelser kan inskränka åldern för operatören. Förvara maskinen utom räckhåll för barn, när den inte används.
- ▶ Detta verktyg är inte avsett att användas av personer (till exempel barn) med begränsad fysisk, sensorisk eller mental förmåga, eller som inte har erfarenhet och kunskap, om de inte övervakas eller instrueras i anslutning till användning av enheten, av en person som är ansvarig för deras säkerhet. Barn bör övervakas så att de inte leker med apparaten.
- ▶ **Vänta tills maskinen har stannat innan den sätts ner.**
- ▶ Håll aldrig häcksaxen i kniven eller skärenhetens skydd.
- ▶ Operatören eller användaren ansvarar för personskador eller faror som andra människor eller deras egendom utsätts för.
- ▶ Kontrollera noggrant området där häcksaxen ska användas och ta bort alla ledningar och andra främmande föremål.
- ▶ Se till att du vet hur du stoppar häcksaxen snabbt i en nödsituation.
- ▶ Undvik att använda maskinen under dåliga väderförhållanden, särskilt när det finns risk för blixtnedslag.
- ▶ **Ändra inte denna produkt.** Obehöriga modifieringar kan försämra produktens säkerhet och kan leda till ökat buller och vibrationer.
- ▶ Använd endast Honda professionella trädgårdsverktyg och godkända tillbehör och reservdelar.

Underhåll

För din säkerhet

- ▶ **Varning: Stäng av och ta ur batteriet från maskinen innan du justerar eller rengör.**
- ▶ **Bär alltid skyddshandskar när du hanterar eller arbetar nära de vassa knivarna.**
- ▶ **Gör följande underhåll regelbundet, för att säkerställa lång och pålitlig service:**
- ▶ Undersök maskinen och byt skadade eller slitna delar för säkerhets skull.

- ▶ Smörj knivkassetten med ett universalfett som innehåller mineralolja med hög viskositet var 70:e timme genom rätt smörjpunkt. Se bild 7 i illustrationerna.
- ▶ Använd smörjspray direkt på kniven efter varje användning.
- ▶ Se till att alla muttrar, bultar och skruvar är åtdragna för att säkerställa att häcksaxen är i ett riskfritt driftskick.

Rengöring

- ▶ Rengör alltid maskinen efter varje användning. Rengör ytterytorna noggrant med en mjuk borste och trasa. Rengör inte med vatten, lösningsmedel eller polermedel.

Rekommendationer för optimal hantering av batteriet och laddaren

- ▶ **Varning! Försök inte ladda icke uppladdningsbara batterier med laddaren.**
- ▶ Det är farligt att sätta in batteripaketet i maskinen med omkopplaren på.
- ▶ Se till att batteriet har rätt sida upp.
- ▶ Sätt i batteriet tills låsmekanismen klickar. Använd låsspaken för att ta bort batteriet. Var noga med att inte tappa batteriet genom hålet.
- ▶ Använd laddare och batterihandböcker som medföljer produkterna, för skötselav användning och underhåll.

Symboler

Följande symboler är viktiga för att läsa och förstå bruksanvisningen. Observera symbolerna och deras betydelse. Rätt tolkning av symbolerna hjälper dig att använda maskinen på ett bättre och säkrare sätt.

Symbol	Innebörd
	Läs bruksanvisningen
	Använd skyddshandskar
	Använd fotskydd
	Behöver oljas
	Rörelseriktning
	Reaktionsriktning
	Slå på
	Stänga av
	Tillbehör/reservdelar säljs separat
	Vikt

Avsedd användning

Trädgårdsprodukten är avsedd för professionell användning.

Tekniska data

Sladdlös häcksax		HHH36AXB	
Knivtyp			grovklippning
Slagfrekvens utan belastning	min ⁻¹		3 000
Klipplängd	mm		600
Tandöppning	mm		28
Tanddelning	mm		35
Handtagsrotation	°		+90/0/-90
Slipningsvinkel	°		45
Vikt (utan batterier) enligt EPTA-procedur 01:2014	kg		5,0
Serienummer	Se serienummer (typplatta) på maskinen		

Endast LI-Ion-batterier DP3640XA, DP3660XA, DPW3660XA, DPW3690XA och batteriladdare CV3680XA kan användas med denna maskin.

Buller/vibrationsinformation

Ljudutsläppsvärden bestämda enligt EN 60745-2-15			
Produktens A-viktade ljudnivåer är typiskt:			
Ljudtrycksnivå	dB(A)	83	
Ljudeffektnivå	dB(A)	103	
Osäkerhet K	dB	=1,24	
Använd hörselskydd!			
Vibrationens totala värden ah (triaxvektorsumma) och osäkerhet K bestämd enligt EN 60745-2-15:			
Vibrationsutsläppsvärde a _h	m/s ²	1,9	
Osäkerhet K	m/s ²	=1,5	

Vibrationsnivån som anges i detta informationsblad har uppmätts i enlighet med ett standardiserat test som ges i EN 60745 och kan användas för att jämföra ett verktyg med ett annat. Det kan användas för en preliminär bedömning av exponeringen.

Den angivna vibrationsnivån representerar verktygets huvudsakliga användningsområden. Men om verktyget används för olika användningsområden, med olika tillbehör eller infogningsverktyg eller är dåligt underhållet, kan vibrationerna variera. Detta kan öka exponeringsnivån avsevärt under den totala arbetsperioden.

En uppskattning när det gäller graden av exponering för vibrationer, bör också ta hänsyn till de tider då verktyget stängs av eller när det körs men faktiskt inte används för jobbet. Detta kan minska exponeringsnivån avsevärt under den totala arbetsperioden.

Identifiera ytterligare säkerhetsåtgärder för att skydda operatören från effekterna av vibrationer såsom att: underhålla verktyget och tillbehören, hålla händerna varma, organisera arbetsmönster.

Montering och drift

Numreringen av bilderna hänvisar till illustrationerna på maskinen på grafiksidan.

Händelse	Bild	Sida
Räckvidd	1	74
Sätta i batteriet	2	74
Ta bort batteriet	3	74
Sätta på och stänga av	4	75
Arbetsråd	5	75
Handtagsrotation	6	75
Smörjning	7	76
Välja tillbehör	8	76

Arbetsråd

Börja alltid på sidorna först, när häckar klipps. Arbeta nerifrån och uppåt i en radiell rörelse och därefter högst upp. Om häcken är djup, se till att klippningen utförs stegvis.

Försök aldrig ta bort material från svärdet när batteriet sitter i och håll inte i material som ska klippas. Stäng av och ta bort batteriet från maskinen när du rensar material som fastnat. Om detta inte sker kan det leda till allvarliga personskador.

Var extra försiktig när du klipper över axelhöjd. Försiktighet! Basplattan kan bli het under användning.

Vänta tills svärdet har stannat innan häcksaxen sätts ner. Maskinen är utrustad med en elektronisk enhet, som minskar risken att svärdet fastnar vid svåra klippförhållanden. Detta gör att det går lätt att ta bort maskinen från häcken. Starta om maskinen med på/av-knappen.

För optimal prestanda

Knivtyp	Klipplängd	Tillämpning
grovklippning	600 mm	Trädgårdsverktyget är designat för att klippa häckar med tjockare stjälkar och grenar upp till 25 mm diameter, såsom följande: <ul style="list-style-type: none"> – Häckar med lövträd: slån, hagtorn, berberis – Häckar med barrträd: cypress, häckoxbär (cotoneaster), buxbom (buxus)

Felsökning



Problem	Tänkbar orsak	Korrigeringsåtgärd
Maskinen fungerar inte	Batteriet urladdat	Ladda om batteriet
	Batteri för varmt/kallt	Låt det svalna/bli varmt
	Bakre handtaget har inte lokaliserats helt	Kontrollera att handtaget sitter i 0° eller 90°
	Avtryckaren kopplades i när batteriet sätts i	Frigör avtryckaren och gör om detta
	Kniv hindras	Stäng av maskinen, ta bort batteriet och ta bort material
	Låg batterikapacitet	Se till att batteriet är fulladdat före användning.
	Batteri ej helt insatt	Se till att batteriet sätts in ordentligt
Maskinen går ojämnt	Defekt knapp för På/Av	Låt elverket repareras av en auktoriserad servicehandlare.
	Låg batterikapacitet	Se till att batteriet är fulladdat före användning.
	Batteriet ej fulladdat	Kontrollera batteridisplayen – ladda batteriet vid behov
	Stång och/eller avtryckare ej helt inkopplade	Koppla in båda avtryckarna helt
Dålig klippprestanda	Skadad/slö kniv	Slipa om svärdet hos en auktoriserad Honda servicehandlare
För mycket vibrationer/ buller	Skadad kniv	Byt ut svärdet genom din auktoriserade Honda-servicehandlare
	Skräp har samlats på svärdet	Rengör svärdet
	Lösa knivmuttrar	Dra åt bultmuttrarna

Om du inte kan lösa problemet med hjälp av felsökningsguiden, kontakta din återförsäljare i första hand.

Efter användning/förvaring

- ▶ Transportera alltid maskinen med monterat säkerhetsskydd.
- ▶ Transportera alltid maskinen utan att batteriet är monterat.
- ▶ Se till att maskinen är helt säkrad under transport och var noga med att inte böja svärdet.

Att förvara på ett korrekt sätt är väsentligt för att bibehålla produktens livslängd. Om möjligt ska förvaringsplatser med hög luftfuktighet undvikas, eftersom det skulle kunna orsaka rost eller korrosion.

Förvaring när säsongen är slut: Ta bort batteriet och förvara både maskinen och batteriet på en torr, säker plats utan direkt solljus.

Se till att skyddet för skärenheten sitter på innan den ställs undan för förvaring.

Förvara häcksaxen utom räckhåll för barn eller ej auktoriserade personer.

Placera inte föremål uppe på maskinen.

Rengör produkten ordentligt i förväg, när den förvaras under längre perioder.

Smörj innan förvaring görs.

Slipning av knivblad

Kanterna på svärdet kan slipas om. Be alltid en rekommenderad, auktoriserad Honda servicehandlare att slipa om svärdet.

Kundservice

I det osannolika fallet att du får ett problem med produkten, vänligen kontakta din auktoriserade Honda-servicehandlare.

Produkten ska kontrolleras och underhållas regelbundet av säkerhetsskäl och för att den ska prestera på hög nivå. Regelbundet underhåll kommer även att öka livslängden. Honda rekommenderar att årlig service utförs av en lokal auktoriserad Honda-återförsäljare.

Transport

De medföljande litiumjonbatterierna omfattas av lagstiftningskraven för farligt gods. Användaren kan transportera batterierna på väg utan ytterligare krav. Vid transport av tredje part (t.ex. lufttransport eller speditör) måste särskilda krav på förpackning och märkning följas. För att förbereda artikeln som skickas, krävs en expert för farligt material.

Skicka endast batterier när höljet är oskadat. Tejpa eller maskera öppna kontakter och förpacka batteriet på ett sådant sätt att det inte kan röra sig i förpackningen. Observera också eventuellt fler detaljerade nationella regler.

Kassering

Släng inte elektrisk eller elektronisk utrustning, batteriladdare och batterier/laddningsbara batterier i hushållsavfallet!

Endast för EU-länder:



Enligt europeisk lag 2012/19/EU, ska elektrisk och elektronisk utrustning som inte längre används, och som enligt europeisk lag 2006/66/EG, är trasig eller förbrukade batteripack/batterier, samlas in separat och avyttras på ett sätt som är miljömässigt korrekt.

Ta kontakt med en lokal återvinningsmyndighet för information om vilka alternativ det finns för återvinning och/eller kassering.

Batteripack/batterier:



Li-ion:
Se instruktionerna i avsnittet "Transport".

Kan ändras utan föregående meddelande.

Obsah

Úvod	60
Identifikácia zariadenia	60
Bezpečnostné pokyny	61
Symboly	64
Určené použitie	64
Technické údaje	65
Informácie týkajúce sa hluku/vibrácií	65
Montáž a prevádzka	65
Prevádzkové typy	65
Dosiahnutie optimálneho výkonu	66
Odstraňovanie porúch	66
Po použití/pred uskladnením	66
Popredajný servis	67
Preprava	67
Likvidácia	67
ADRESY HLAVNÝCH OBCHODNÝCH ZASTÚPENÍ Honda.	68
ES Výhlásenie o zhode.	70

Slovak

Úvod

Gratuluje vám k výberu novej generácie elektrického plotostrihu.

Bola navrhnutá, zostavená a vyrobená tak, aby vám poskytovala čo najlepšiu spoľahlivosť a výkon.

Ak by sa vyskytol akýkoľvek problém, ktorý nedokážete ľahko odstrániť, obráťte sa na autorizovaného predajcu Honda.

Tento návod obsahuje dôležité informácie pre bezpečné zostavenie, prevádzku a údržbu vášho plotostrihu. Pozorne si ho prečítajte pred použitím plotostrihu. Tento návod uschovajte tak, aby vám bol vždy k dispozícii.

VÝROBNÉ ČÍSLO _____ DÁTUM ZAKÚPENIA _____

MALI BY STE SI ZAPÍSAŤ VÝROBNÉ ČÍSLO AJ DÁTUM ZAKÚPENIA A UCHOVAŤ ICH NA BEZPEČNOM MIESTE PRE NESKORŠIE POUŽITIE

Identifikácia zariadenia

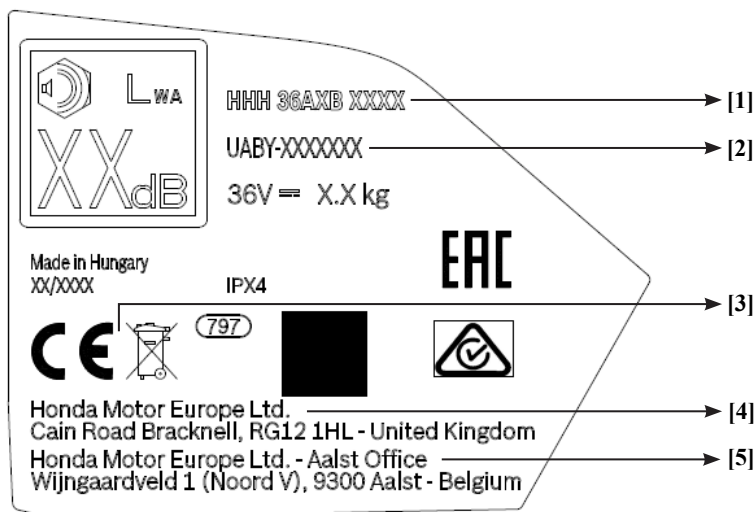

- [1] Model – typ.
- [2] Sériové číslo.
- [3] Značka zhody podľa smernice ES.
- [4] Názov a adresa výrobcu.
- [5] Názov a adresa dovozcu.

Vysvetlenie všetkých ostatných bezpečnostných výstrah a symbolov nájdete v príslušných častiach návodu na použitie.

Bezpečnostné pokyny

Upozornenie! Prečítajte si všetky upozornenia a inštrukcie. Ignorovanie upozornení a nerešpektovanie pokynov môže viesť k vážnym zraneniam.

Pokyny si odložte pre prípad potreby v budúcnosti. Zariadenie používajte až potom, ako úplne porozumiete všetkým funkciám a budete ich môcť bez obmedzení vykonávať, alebo keď dostanete príslušné pokyny.

Vysvetlivky symbolov na zariadení



Bezpečnostné upozornenie na všeobecné nebezpečenstvo.



Prečítajte si návod na používanie.



Pred nastavovaním a čistením zariadenia, a jeho ponechaním bez dozoru, z neho odpojte batériu.



Používajte ochranu očí.



Vždy používajte ochranu očí.



Udržujte ruky v bezpečnej vzdialenosti od čepce.

Všeobecné bezpečnostné upozornenia pre elektrické náradie

⚠ POZOR Prečítajte si všetky upozornenia a inštrukcie. Nerešpektovanie upozornení alebo inštrukcií môže viesť k zásahu elektrickým prúdom, požiaru a/alebo vážnym zraneniam.

Všetky upozornenia a pokyny uchovajte pre budúce použitie. Pomenovanie “elektrické náradie” v upozorneniach značí vaše zo siete napájané (s elektrickým káblom) alebo batériou napájané (bez elektrického kábla) elektrické náradie.

Bezpečnosť pracovného priestoru

- Pracovnú oblasť udržiavajte v poriadku a dobre osvetlenú. Neporiadok alebo tma v pracovnom priestore zvyšuje riziko úrazu.

- S elektrickým náradím nepracujte vo výbušnom prostredí, napríklad v prítomnosti horľavých kvapalín, plynov alebo prachu. Elektrické náradie je zdrojom iskrenia, ktoré môže zapáliť prach alebo výpary.
- Počas práce s elektrickým náradím držte deti a iné osoby mimo. Rozptyľovanie môže spôsobiť stratu kontroly.

Bezpečnosť týkajúca sa elektrického systému

- Zástrčka elektrického náradia musí zodpovedať zásuvke. Nikdy zástrčku neupravujte žiadnym spôsobom. S uzemneným (ukosteným) elektrickým náradím nepoužívajte adaptéry zástrčky. Neupravované zástrčky a zodpovedajúce zásuvky znižujú riziko úrazu elektrickým prúdom.
- Vyhýbajte sa kontaktu vášho tela s uzemnenými povrchmi, ako sú napríklad potrubia, radiátory, sporáky a chladničky. Existuje zvýšené riziko úrazu elektrickým prúdom, pokiaľ je vaše telo uzemnené.
- Nevystavujte elektrické náradie dažďu alebo vlhkému prostrediu. Vniknutie vody do elektrického náradia zvyšuje riziko úrazu elektrickým prúdom.
- Nenaťahujte s káblom nevhodným spôsobom. Nikdy nepoužívajte kábel na nosenie, ťahanie alebo odpojovanie elektrického náradia. Chráňte kábel pred teplom, olejom, ostrými hranami a pohyblivými časťami. Poškodené alebo zamotané káble zvyšujú riziko úrazu elektrickým prúdom.
- Pri práci s elektrickým náradím vonku, používajte predĺžovacie káble určené na vonkajšie použitie. Použitie kábla určeného na vonkajšie použitie znižuje riziko úrazu elektrickým prúdom.
- Pri práci s elektrickým náradím vo vlhkom prostredí, použite zdroj napájania chránený prúdovým chráničom (RCD). Používanie RCD znižuje riziko úrazu elektrickým prúdom.
- Nepoužívajte náradie v kombinácii s batériou DP3640XA alebo DP3660XA počas dažďa alebo vo vlhkom prostredí. Pri styku batérie DP3640XA alebo DP3660XA s vodou hrozí riziko úrazu elektrickým prúdom, požiar a riziko poškodenia batérie alebo pripojeného zariadenia.

V záujme vlastnej bezpečnosti

- Buďte opatrní, sledujte čo robíte a používajte zdravý rozum pri práci s elektrickým náradím. Nepoužívajte elektrické náradie, keď ste unavený alebo pod vplyvom drog, alkoholu alebo liekov. Chvilka nepozornosti pri práci s elektrickým náradím môže viesť k vážnemu zraneniu.

- ▶ **Používajte osobné ochranné pomôcky.** Vždy používajte ochranu očí. Ochranné prostriedky ako respirátor, protišmyková bezpečnostná obuv, pevná prilba alebo ochrana sluchu používané v príslušných podmienkach, znižujú riziko zranenia.
- ▶ **Zabráňte náhodnému spusteniu.** Pred pripojením k zdroju elektrickej energie a/alebo batérii, zdvihnutím alebo prenášaním náradia sa uistite, že vypínač je v polohe vypnutý. Prenášanie elektrického náradia s prstom na vypínači alebo so zapnutým vypínačom zvyšuje riziko nehody.
- ▶ **Pred spustením elektrického náradia odstráňte nastavovací kľúč alebo kľúče.** Nástroj alebo kľúč ponechaný pripojený na rotačnú časť elektrického náradia môže spôsobiť zranenie.
- ▶ **Rukoväť nepretáčajte.** Udržujte stabilný postoj a rovnováhu po celý čas. To umožňuje lepšiu kontrolu elektrického náradia v neočakávaných situáciách.
- ▶ **Vhodne sa oblečte.** Nenoste voľné oblečenie ani bižutériu. Udržujte vaše vlasy, oblečenie a rukavice mimo dosahu pohyblivých častí. Voľný odev, bižutéria alebo dlhé vlasy sa môžu zachytiť v pohyblivých častiach.
- ▶ **Pokiaľ je zariadenie vybavené na pripojenie odsávania prachu a zberných zariadení, zaistite jeho správne pripojenie a správne použitie.** Použitie zariadení na zber prachu môže znížiť riziká spôsobené prachom.

Používanie a starostlivosť o elektrické náradie

- ▶ **Nepoužívajte elektrické náradie silou.** Použite vhodné elektrické náradie pre vašu prácu. Vhodné elektrické náradie odvedie svoju prácu lepšie a bezpečnejšie pri použití na ktoré bolo navrhnuté.
- ▶ **Elektrické náradie nepoužívajte, ak ho vypínač nie je schopný zapnúť alebo vypnúť.** Každé elektrické náradie, ktoré nie je možné ovládať spínačom, je nebezpečné a musí sa vykonať jeho oprava.
- ▶ **Odpojte zástrčku od elektrickej siete a/alebo batériu z elektrického náradia pred vykonávaním akýchkoľvek nastavení, výmenou príslušenstva alebo pred uskladnením elektrického náradia.** Takéto preventívne bezpečnostné opatrenia znižujú riziko náhodného spustenia elektrického náradia.
- ▶ **Elektrické náradie uskladnite mimo dosahu detí a nedovoľte osobám, ktoré nie sú označené s elektrickým náradím alebo s týmto návodom, aby elektrické náradie používali.** Elektrické náradie je nebezpečné v rukách nezškolených užívateľov.
- ▶ **Elektrické náradie udržiavajte v dobrom stave.** Skontrolujte vychýlenie alebo zasekanie pohyblivých častí, poškodenie častí a iné

okolnosti, ktoré môžu mať vplyv na prevádzku elektrického náradia. Ak je poškodené, pred použitím elektrického náradia nechajte opraviť. Mnohé nehody sú spôsobené nedostatočnou údržbou elektrického náradia.

- ▶ **Rezné nástroje udržiavajte ostré a čisté.** Správne udržiavané rezné nástroje s ostrými reznými hranami sú menej náchylné na uviaznutie a lepšie sa ovládajú.
- ▶ **Používajte elektrické náradie, príslušenstvo a pracovné nástroje a pod. v súlade s týmito pokynmi, s príslušenstvom na pracovné podmienky a prácu, ktorá má byť vykonaná.** Používanie elektrického náradia na iné účely, ako určené účely môže viesť k nebezpečným situáciám.

Používanie a starostlivosť o náradie na batérie

- ▶ **Nabíjajte iba s nabíjačkou určenou výrobcom.** Nabíjačka, ktorá je vhodná pre jeden typ batérie, môže vytvoriť riziko požiaru pri použití s iným typom batérie.
- ▶ **Používajte elektrické náradie iba so špecificky určenými batériami.** Použitie akéhokoľvek iného typu batérie môže vytvoriť riziko zranenia a požiaru.
- ▶ **Ak batériu nepoužívate, držte ju mimo dosahu kovových predmetov ako sú kancelárske sponky na papier, mince, kľúče, klice, skrutky alebo iné drobné kovové predmety, ktoré môžu vytvoriť spojenie kontaktov.** Skrat kontaktov batérie môže spôsobiť popáleniny alebo požiar.
- ▶ **V nevhodných podmienkach môže byť z batérie vytlačená kvapalina; vyhňte sa kontaktu. Ak sa náhodou dôjde ku kontaktu, opláchnite vodou. Ak sa kvapalina dostane do kontaktu s očami, vyhľadajte lekársku pomoc.** Kvapalina uvoľnená z batérie môže spôsobiť podráždenie pokožky alebo popáleniny.

Údržba

- ▶ **Servisovanie vášho elektrického náradia zverte kvalifikovanej osobe a iba s identickými náhradnými dielmi.** Tým bude zabezpečené zachovanie bezpečnosti elektrického náradia.

Bezpečnostné upozornenia týkajúce sa plotostrihu

- ▶ **Udržujte všetky časti tela od rezných čepelí.** Neodstraňujte odrezaný materiál ani nedržte materiál, ktorý má byť rezaný, keď sú čepel v pohybe. Pred odstraňovaním nahromadeného materiálu sa presvedčte, že je vypínač vypnutý. Chvilka nepozornosti pri práci s plotostrihom môže viesť k vážnemu zraneniu.

- ▶ **Plotostrih prenášajte za držadlo so zastavenými strihacími čepeľami. Pri preprave alebo skladovaní plotostrihu vždy nasadte kryt strihacej lišty.** Správna manipulácia s plotostrihom zabezpečí nižšie riziko možného zranenia o rezacie čepele.
- ▶ **Náradie držte iba za izolované úchopy, pretože rezacia čepeľ môže prísť do kontaktu so skrytým káblom.** Po preseknutí kábla pod napätím môžu exponované kovové časti náradia viesť elektrický prúd a ten môže zasiahnuť používateľa.

Dodatocné bezpečnostné upozornenia

- ▶ Nikdy nedovoľte obsluhovať zariadenie deťom, alebo osobám, ktoré neboli oboznámené s týmito pokynmi. Miestne predpisy môžu obmedzovať minimálny vek užívateľa. Ak zariadenie nepoužívate, uskladnite ho mimo dosahu detí.
- ▶ Toto náradie nie je určené na použitie osobami (vrátane detí) so zníženými fyzickými, zmyslovými alebo duševnými schopnosťami, alebo nedostatkom skúseností a znalostí, pokiaľ nie sú pod dohľadom alebo neboli poučené o použití zariadenia osobou zodpovednou za ich bezpečnosť. Aby sa zabezpečilo, že sa deti s prístrojom nehrajú, mal by byť nad nimi vždy dozor.
- ▶ **Pred položením stroja počkajte, kým sa úplne nezastaví.**
- ▶ Nikdy nedržte plotostrih za čepeľ alebo kryt rezacieho zariadenia.
- ▶ Obsluha alebo užívateľ je zodpovedný za nehody a nebezpečenstvo voči iným osobám alebo ich majetku.
- ▶ Dôkladne skontrolujte miesto, kde budete so zariadením pracovať a odstráňte z neho všetky cudzie predmety.
- ▶ Naučte sa pre prípad núdze plotostrih rýchlo zastaviť.
- ▶ Nepoužívajte zariadenie v zlom počasí, najmä ak hrozí riziko úderu blesku.
- ▶ **Neupravujte produkt.** Neoprávnené úpravy môžu mať negatívny vplyv na bezpečnosť produktu a môžu mať za následok vyššiu hlučnosť a vibrácie.
- ▶ Používajte iba príslušenstvo a náhradné diely odporúčané a schválené spoločnosťou Honda Professional Garden Tool.

Údržba

Pre vašu bezpečnosť

- ▶ **Pozor: Pred nastavovaním a čistením stroja ho vypnite a vyberte z neho batériu.**
- ▶ **Pri manipulácii a práci s ostrými čepeľami noste ochranné rukavice.**

- ▶ **Na zabezpečenie dlhej a spoľahlivej služby pravidelne vykonávajte nasledujúcu údržbu.**
- ▶ Zariadenie pravidelne kontrolujte a opotrebované alebo poškodené diely z bezpečnostných dôvodov vymeňte.
- ▶ Každých 70 hodín namažte kazetu s čepeľami viacúčelovým mazivom s obsahom minerálneho oleja vysokej viskozity cez správne mazacie miesto. Pozrite si obrázok 7.
- ▶ Po každom použití nastriekajte mazací sprej priamo na čepeľ.
- ▶ Udržujte všetky matice a skrutky dotiahnuté, aby bola vždy zaistená bezpečná prevádzka plotostrihu.

Čistenie





- ▶ Stroj očistite po každom použití. Vonkajšie povrchy dôkladne očistite mäkkou kefkou a handričkou. Nepoužívajte vodu, rozpúšťadlá ani leštidlá.

Odporúčania týkajúce sa optimálneho zaobchádzania s batériou a nabíjačkou

- ▶ Upozornenie! Nepokúšajte sa pomocou nabíjačky nabíjať batérie, ktoré nie sú nabíjateľné.
- ▶ Vkladanie batérie do stroja pri zapnutom vypínači je nebezpečné.
- ▶ Zabezpečte, aby bola batéria v správnej polohe.
- ▶ Pripojte batériu tak, aby zapadla poistka. Ak chcete batériu odpojiť, potiahnite páčku poistky. Dávajte pozor, aby batéria nespadla do otvoru.
- ▶ Informácie o starostlivosti, používaní a údržbe nájdete v príručkách k nabíjačke a batérii dodaných s príslušným produktom.

Symboly

Nasledujúce symboly sú dôležité na porozumenie návodu na používanie. Pozrite si, prosím, jednotlivé symboly a ich význam. Správna interpretácia symbolov vám pomôže pri používaní stroja správnym a bezpečným spôsobom.

Symbol	Význam
	Prečítajte si návod na používanie
	Používajte ochranné rukavice
	Používajte ochrannú obuv
	Výžaduje sa mazanie olejom
	Smer pohybu
	Smer reakčnej sily
	Zapnutie
	Vypnutie
	Príslušenstvo/náhradné diely sa predávajú samostatne
	Hmotnosť

Určené použitie

Tento záhradný produkt je určený na profesionálne použitie.

Technické údaje

Bezdrôtový plotostrih		HHH36AXB	
Typ noža			prečesávací
Rýchlosť kmitania bez záťaže	min ⁻¹		3 000
Dĺžka reznej lišty	mm		600
Roztvorenie zubov	mm		28
Rozstup zubov	mm		35
Otáčanie rukoväte	°		+90/0/-90
Uhol ostria	°		45
Hmotnosť (bez batérií) podľa procedúry EPTA č. 01:2014	kg		5,0
Výrobné číslo	Pozrite si sériové číslo (typový štítok) na stroji		

S týmto zariadením možno používať iba lítium-iónové batérie DP3640XA, DP3660XA, DPW3660XA, DPW3690XA a nabíjačku na batérie CV3680XA.

Informácie týkajúce sa hluku/vibrácií

Emisie hluku stanovené podľa normy EN 60745-2-15		
Typické hladiny hluku generované produktom a vážené podľa krivky A sú:		
Hladina akustického tlaku	dB(A)	83
Hladina hluku	dB(A)	103
Nepresnosť K	dB	=1,24
Používajte ochranu sluchu!		
Celkové hodnoty vibrácií ah (súhrnná hodnota triaxiálneho vektora) a nepresnosť K určené podľa normy EN 60745-2-15:		
Úroveň emisií vibrácií a _h	m/s ²	1,9
Nepresnosť K	m/s ²	=1,5

Úroveň vibrácií uvedená v tomto dokumente bola nameraná podľa štandardizovaného testu normy EN 60745 a možno ju použiť na porovnanie s inými druhmi náradia. Môže sa tiež použiť na predbežné vyhodnotenie expozície. Deklarovaná úroveň emisií vibrácií predstavuje hlavnú aplikáciu náradia. Ak sa však náradie použije na iné aplikácie, s iným príslušenstvom alebo nástrojmi, alebo ak bude mať nedostatočnú údržbu, emisie vibrácií sa môžu líšiť. Tým sa môže výrazne zvýšiť úroveň expozície počas pracovnej doby.

Odhadovaná úroveň expozície vibráciám tiež musí brať do úvahy čas, kedy je náradie vypnuté, alebo keď je v prevádzke, avšak bez vykonávania práce. Tým sa môže výrazne znížiť úroveň expozície počas pracovnej doby. Používajte aj dodatočné bezpečnostné opatrenia na ochranu používateľa pred účinkami vibrácií, napríklad: vykonávajte údržbu zariadenia a príslušenstva, udržujte ruky v teple, zorganizujte správne pracovné vzorce.

Montáž a prevádzka

Číslovanie jednotlivých častí produktu zodpovedá číslam na ilustrácii na stránke s grafikou.

Akcia	Obrázok	Strana
Obsah balenia	1	74
Nasadenie batérie	2	74
Výbratie batérie	3	74
Zapnutie a vypnutie	4	75
Prevádzkové typy	5	75
Otáčanie rukoväte	6	75
Mazanie	7	76
Výber príslušenstva	8	76

Prevádzkové typy

Pri strihaní plotu vždy začnite bokmi, pracujte zdola nahor v kruhových pohyboch a nakoniec strihajte vrch. Ak je plot hlboký, pracujte postupne.

Nikdy sa nepokúšajte odstraňovať materiál z čepeľi, keď je v náradí vložená batéria, a materiál, ktorý budete rezať, nikdy nedržte. Ak je potrebné odstrániť zaseknutý materiál, vypnite náradie a odpojte batériu. V opačnom prípade môže dôjsť k vážnemu zraneniu.

Zvýšte opatrosť pri rezaní nad úrovňou pliec. Upozomenie! Pevná časť čepele sa môže počas prevádzky zahriať.

Pred položením plotostrihu počkajte, kým sa čepeľ úplne nezastaví.

Stroj je vybavený elektronickým zariadením, ktoré minimalizuje riziko zaseknutia čepele pri práci v náročných podmienkach. Tým sa zabezpečí jednoduché vytiahnutie stroja z plotu. Stroj následne reštartujte pomocou vypínača.

Dosiahnutie optimálneho výkonu

Typ noža	Dĺžka reznej lišty	Aplikácia
prečesávací	600 mm	Toto záhradné náradie je určené na strihanie plotov s hrubšími konármi a vetiev do hrúbky 25 mm, napríklad: – Ploty z tvrdých drevín: trnka, hloh, dráč – Ploty z mäkkých drevín: cyprusovec leylandský, skalník, krušpan

Odstraňovanie porúch



Problém	Možná príčina	Opravná činnosť
Náradie nefunguje	Batéria je vybitá	Nabite batériu
	Batéria je príliš horúca/studená	Nechajte batériu vychladnúť/zohrejte ju
	Zadná rukoväť nie je na svojom mieste	Skontrolujte, či je rukoväť v polohe 0° alebo 90°
	Pri vkladaní batérie bolo stlačené tlačidlo spúšte	Uvoľnite spúšť a znovu pripojte batériu
	Upchatá rezacia čepeľ	Vypnite zariadenie, odpojte batériu a odstráňte materiál
	Nízka kapacita batérie	Pred použitím sa presvedčte, že je batéria plne nabitá
Náradie beží prerušovane	Batéria nie je úplne zasunutá	Dbajte na to, aby bola batéria správne vložená
	Pokazený vypínač	Nechajte náradie opraviť v autorizovanom servise
	Nízka kapacita batérie	Pred použitím sa presvedčte, že je batéria plne nabitá
	Batéria nie je plne nabitá	Skontrolujte displej batérie – ak je to potrebné, batériu nabite
Nízky rezný výkon	Pomocná spúšť alebo hlavná spúšť nie sú úplne stlačené	Stlačte obidve spúšte naplno
	Tupá/poškodená rezacia čepeľ	Nechajte čepeľ nabrúsiť u autorizovaného predajcu Honda
Nadmerné vibrácie/hluk	Poškodená rezacia čepeľ	Vymeňte čepeľ u autorizovaného predajcu Honda
	Na čepeli sa nahromadili nečistoty	Vyčistite čepeľ
	Uvoľnené matice čepele	Dotiahnite matice

Ak sa vám problém nepodarí vyriešiť pomocou tipov v časti Riešenie problémov, obráťte sa prednostne na svojho predajcu.

Po použití/pred uskladnením

- Zariadenie vždy prepravujte s nasadeným ochranným krytom.
- Zariadenie vždy prepravujte bez nasadenej batérie.
- Počas prepravy dbajte na to, aby bol stroj dobre zaistený a aby sa čepeľ neohla.

Na zachovanie čo najdlhšej životnosti produktu je potrebné správne skladovanie. Ak je to možné, vyhnite sa skladovacím priestorom s vysokou vlhkosťou, pretože vlhko podporuje koróziu.

Uskladnenie na konci sezóny: Odpojte batériu a zariadenie aj batériu uskladnite na suchom a bezpečnom mieste mimo priameho slnečného žiarenia.

Pred uskladnením stroja nasadte na čepeľ kryt.

Plotostrih skladujte mimo dosahu detí alebo neoprávnených osôb.

Nekladte na stroj ďalšie predmety.

Pred uskladnením na dlhšie obdobie zariadenie dôkladne očistite.

Pred uskladnením stroj namažte.

Ostrenie rezacej čepele

Ostrie noža možno nabrúsiť. Brúsenie nechajte vykonať u odporúčaného autorizovaného predajcu Honda.

Popredajný servis

V prípade problému s vaším produktom, hoci je to málo pravdepodobné, prosím, kontaktujte autorizovaný servis Honda.

Z dôvodu bezpečnosti a udržania vysokej úrovne výkonu musí byť vykonávaná pravidelná kontrola a údržba výrobku. Pravidelná údržba taktiež napomôže predĺžiť jej životnosť. Honda odporúča aby bola každoročná údržba vykonaná autorizovaným predajcom Honda.

Preprava

Na vstavané lítium-iónové batérie sa vzťahujú požiadavky zákona o nebezpečnom tovare. Používateľ môže prepravovať batérie po zemi bez ďalších obmedzení.

Pri preprave tretími stranami (napr. leteckou prepravou alebo zasielateľskou spoločnosťou) je potrebné dodržiavať špeciálne požiadavky na balenie a označenie. Pri príprave produktu na prepravu sa vyžaduje konzultácia s odborníkom na nebezpečné materiály.

Batérie odosielajte iba za podmienky, že ich vonkajší obal nie je poškodený. Otvorené kontakty zalepte páskou alebo ich zakryte a batériu zabaľte tak, aby sa v prepravnom obale nemohla pohybovať. Dbajte aj na dodržiavanie prípadných prísnejších národných regulácií.

Likvidácia

Elektrické a elektronické zariadenia, nabíjačky batérií a batérie nelikvidujte spolu s komunálnym odpadom!

Iba pre krajiny ES:



V zmysle európskej smernice 2012/19/EÚ musia byť elektrické a elektronické zariadenia, ktoré už nie sú použiteľné, a v zmysle európskej smernice 2006/66/ES, musia byť chybné alebo použité batérie separované a zlikvidované spôsobom, ktorý nepoškodzuje životné prostredie.

O možnostiach recyklácie a/alebo likvidácie sa poraďte s miestnymi úradmi.

Batérie:



MAJOR Honda DISTRIBUTOR ADDRESSES

Honda-VERTRIEBSNIEDERLASSUNGEN

INDIRIZZI DEI PRINCIPALI DISTRIBUTORI Honda

ADRESSES DES PRINCIPAUX DISTRIBUTEURS Honda

ADRESSEN BELANGRIJKE HONDA-DISTRIBUTEURS

ADRESSER TILL STÖRRE HONDA-ÅTERFÖRSÄLJARE

ADRESY HLAVNÝCH OBCHODNÝCH ZASTÚPENÍ Honda

AUSTRIA

Honda Motor Europe Ltd
 Hondastraße 1
 2351 Wiener Neudorf
 Tel.: +43 (0)2236 690 0
 Fax: +43 (0)2236 690 480
<http://www.honda.at>
hondaPP@honda.co.at

BALTIC STATES

(Estonia/Latvia/Lithuania)
NCG Import Baltics OU
 Meistri 12
 13517 Tallinn
 Harju County Estonia
 Tel.: +372 651 7300
 Fax: +372 651 7301
info.baltic@ncgimport.com

BELARUS

JV Scanlink Ltd
 Montazhnikov lane 4th, 5-16
 Minsk 220019
 Republic of Belarus
 Tel.: +375172349999
 Fax: +375172380404
honda@jpmotors.lt

BELGIUM

Honda Motor Europe Ltd
 Doornveld 180-184
 1731 Zellik
 Tel.: +32 2620 10 00
 Fax: +32 2620 10 01
<http://www.honda.be>
bh_pe@honda-eu.com

BULGARIA

Premium Motor Ltd
 Andrey Lyapchev Blvd no 34
 1797 Sofia
 Bulgaria
 Tel.: +3592 423 5879
 Fax: +3592 423 5879
<http://www.hondamotor.bg>
office@hondamotor.bg

CROATIA

AS Domžale Moto center d.o.o.
 Brezence
 SI-8216 Mirna Peč
 Tel.: +386 1 562 37 00
<http://www.honda-as.com>
info@honda-as.com

CYPRUS

Powerline Products Ltd
 Cyprus - Nicosia
 Vasilius 18 2232 Latsia
 Tel.: 0035799490421
info@powerlinecy.com
<http://www.powerlinecy.com>

CZECH REPUBLIC

BG Technik cs. a.s.
 U Zavodiste 251/8
 15900 Prague 5 - Velka Chuchle
 Tel.: +420 2 838 70 850
 Fax: +420 2 667 111 45
<http://www.honda-stroje.cz>

DENMARK

TIMA A/S
 Ryttermarken 10
 DK-3520 Farum
 Tel.: +45 36 34 25 50
 Fax: +45 36 77 16 30
<http://www.tima.dk>

FINLAND

OY Brandt AB.
 Tuupakantie 7B
 01740 Vantaa
 Tel.: +358 207757200
 Fax: +358 9 878 5276
<http://www.brandt.fi>

FRANCE

Honda Motor Europe Ltd - Succursale France, RELATIONS CLIENTS
 Parc d'activités de Pariest,
 Allée du 1er Mai
 77183 Croissy-Beaubourg
 Tel.: 01 60 37 32 56
<http://www.honda.fr>
relationclient@honda-eu.com

GERMANY

Honda Deutschland Niederlassung der Honda Motor Europe Ltd.
 Hanauer Landstraße 222-224
 D-60314 Frankfurt
 Tel.: 01805 20 20 90
 Fax: +49 (0)69 83 20 20
<http://www.honda.de>
info@post.honda.de

GREECE

Technellas S.A.
 92 Athinon Ave
 10442 Athens, Greece
 Tel.: +30 210 519 31 10
 Fax: +30 210 519 31 14
mail@technellas.gr

HUNGARY

MP Motor Co., Ltd.
 Kamaraerdei ut 3.
 2040 Budaors
 Tel.: +36 23 444 971
 Fax: +36 23 444 972
<http://www.hondakisgepek.hu>
info@hondakisgepek.hu

IRELAND

Two Wheels ltd
 M50 Business Park,
 Ballymount
 Dublin 12
 Tel.: +353 1 4381900
 Fax: +353 1 4607851
<http://www.hondaireland.ie>
sales@hondaireland.ie

ISRAEL

Mayer's Cars and Trucks Co.Ltd. - Honda Division
 Shevach 5, Tel Aviv, 6777936
 Israel
 +972-3-6953162
OrenBe@mct.co.il

ITALY

Honda Motore Europe Ltd
 Via della Cecchignola, 13
 00143 Roma
 Tel.: +848 846 632
 Fax: +39 065 4928 400
<http://www.hondaitalia.com>
info.power@honda-eu.com

MACEDONIA

AS Domžale Moto center d.o.o.
 Brezence
 SI-8216 Mirna Peč
 Tel.: +386 1 562 37 00
<http://www.honda-as.com>
info@honda-as.com

MALTA

The Associated Motors Company Ltd.
 New Street in San Gwakklin Road
 Mriehel Bypass, Mriehel QRM17
 Tel.: +356 21 498 561
 Fax: +356 21 480 150
mgalea@gasanzammit.com

NORWAY

Berema AS
 P.O. Box 454 1401 Ski
 Tel.: +47 64 86 05 00
 Fax: +47 64 86 05 49
<http://www.berema.no>
berema@berema.no

POLAND

Aries Power Equipment
 Puławska 467
 02-844 Warszawa
 Tel.: +48 (22) 861 43 01
 Fax: +48 (22) 861 43 02
<http://www.ariespower.pl>
<http://www.mojahonda.pl>
info@ariespower.pl

PORTUGAL**GROW Produtos de Força Portugal**

Rua Fontes Pereira de Melo, 16
Abrunheira, 2714-506 Sintra
Tel.: +351 211 303 000
Fax: +351 211 303 003
<http://www.grow.com.pt>
geral@grow.com.pt

ROMANIA**Agrisorg SRL**

Sacadat Str Principala
Nr 444/A Jud. Bihor
Romania
Tel.: (+4) 0259 458 336
info@agrisorg.com

SERBIA & MONTENEGRO**AS Domžale Moto center d.o.o.**

Brezence
SI-8216 Mirna Peč
Tel.: +386 1 562 37 00
<http://www.honda-as.com>
info@honda-as.com

SLOVAK REPUBLIC**Honda Motor Europe Ltd**

Slovensko, organizačná zložka
Prievozská 6 821 09 Bratislava
Tel.: +421 2 32131111
Fax: +421 2 32131112
<http://www.honda.sk>

SLOVENIA**AS Domžale Moto center d.o.o.**

Brezence
SI-8216 Mirna Peč
Tel.: +386 1 562 37 00
<http://www.honda-as.com>
info@honda-as.com

SPAIN & all Provinces**Greens Power Products, S.L.**

Poligono Industrial Congost –
Av Ramon Ciuirans n°2
08530 La Garriga - Barcelona
Tel.: +34 93 860 50 25
Fax: +34 93 871 81 80
<http://www.hondaencasa.com>

SWEDEN**Honda Motor Europe Ltd filial Sverige**

Box 31002 - Långhusgatan 4
215 86 Malmö
Tel.: +46 (0)40 600 23 00
Fax: +46 (0)40 600 23 19
<http://www.honda.se>
hpesinfo@honda-eu.com

SWITZERLAND**Honda Motor Europe Ltd. Succursale de Satigny/Genève**

Rue de la Bergère 5
1242 Satigny
Tel.: +41 (0)22 989 05 00
Fax: +41 (0)22 989 06 60
<http://www.honda.ch>

TURKEY**Anadolu Motor Uretim Ve**

Pazarlama As
Sekerpınar Mah
Albayrak Sok No 4
Cayirova 41420
Kocaeli
Tel.: +90 262 999 23 00
Fax: +90 262 658 94 17
<http://www.anadolumotor.com.tr>
antor@antor.com.tr

UKRAINE**Dnipro Motor LLC**

3, Bondarsky Alley,
Kyiv, 04073, Ukraine
Tel.: +380 44 537 25 76
Fax: +380 44 501 54 27
igor.lobunets@honda.ua

UNITED KINGDOM**Honda Motor Europe Ltd**

Cain Road
Bracknell
Berkshire
RG12 1 HL
Tel.: +44 (0)845 200 8000
<http://www.honda.co.uk>

EC Declaration of Conformity
EG-Konformitätserklärung
Dichiarazione di conformità CE
Déclaration CE de conformité
EU-conformiteitsverklaring
EG-försäkran om överensstämmelse
ES Vyhlásenie o zhode

1. The undersigned, Peter Neckebroeck, on behalf of the authorized representative, herewith declares that the machinery described below fulfils all the relevant provisions of:

- Directive 2006/42/EC on machinery
- Directive 2014/30/EU on electromagnetic compatibility
- Directive 2000/14/EC - 2005/88/EC on outdoor noise
- Directive 2011/65/EU - (EU) 2015/863 on the restriction of the use of certain hazardous substances in electrical and electronic equipment

2. Description of the machinery

- a) Product: Hedge trimmer
 b) Function: trimming hedges

c) Model	d) Type	e) Serial number
*1	*1	*2

3. Manufacturer

Honda Motor Europe Ltd.
 Cain Road, Bracknell, RG12 1HL, United Kingdom

4. Authorized representative and able to compile the technical documentation

Honda Motor Europe Ltd – Aalst Office
 Wijngaardveld 1 (Noord V), 9300 Aalst - Belgium

5. References to applied standards

EN 60745-2-15:2009 +A1:2010
 EN 55014-1:2006 +A1:2009 +A2:2011
 EN 55014-1:2017
 EN 55014-2:1997 +A1:2001 +A2:2008
 EN 55014-2:2015
 EN 50581:2012

6. Outdoor noise Directive

- a) Measured sound power (dB(A)): *1
 b) Guaranteed sound power (dB(A)): *1
 c) Noise parameter (kW/min⁻¹): *1
 d) Conformity assessment procedure: ANNEX V
 e) Notified body: N/A

7. Done at:

Aalst, BELGIUM

8. Date:

*2

*1: See Specification page

*2: See Original EC Declaration Of Conformity

*1: Siehe Seite mit Spezifikationen

*2: Siehe ursprüngliche EG-Konformitätserklärung

*1: vedere la pagina delle specifiche

*2: vedere la Dichiarazione di conformità CE originale

*1 : voir page des spécifications

*2 : voir Déclaration de conformité CE originale

*1: zie bladzijde met specificaties

*2: zie ook de originele EU-conformiteitsverklaring

Peter Neckebroeck

Head of Certification

Honda Motor Europe Ltd – Aalst Office

*1: Se sidan med specifikationer

*2: Se ursprüngliche EG-försäkran om överensstämmelse

*1: Pozrite si stránku s technickou dokumentáciou

*2: Pozrite si pôvodné ES vyhlásenie o zhode

<p>Fransois (French) Déclaration CE de Conformité</p> <p>1. Le sous signé, Peter Neckebroek, de la part du représentant autorisé, déclare que la machine décrit ci-dessous répond à toutes les dispositions applicables de</p> <ul style="list-style-type: none"> * Directive Machine 2006/42/CE * Directive 2014/30/UE sur la compatibilité électromagnétique * Directive 2000/14/CE - 2005/88/CE des émissions sonores dans l'environnement des matériels destinés à être utilisés à l'extérieur des bâtiments * Directive 2011/65/UE - (UE) 2015/863 relative à la limitation de l'utilisation de certaines substances dangereuses dans les équipements électriques et électroniques <p>2. Description de la machine</p> <ol style="list-style-type: none"> a) Produit : Taille-haie b) Fonction : tailler une haie c) Modèle d) Type e) Numéro de série f) Constructeur <p>3. Représentant autorisé et en charge des éditions de documentation techniques</p> <p>4. Référence aux normes appliquées</p> <p>5. Directive des émissions sonores dans l'environnement des matériels destinés à être utilisés à l'extérieur des bâtiments</p> <ol style="list-style-type: none"> a) Puissance acoustique mesurée b) Puissance acoustique garantie c) Paramètre du bruit d) Procédure d'évaluation de conformité e) Organisme notifié <p>7. Fait à 8. Date</p>	<p>Italiano (Italian) Dichiarazione CE di Conformità</p> <p>1. Il sottoscritto, Peter Neckebroek, in qualità di rappresentante autorizzato, dichiara qui di seguito che la macchina sopra descritta soddisfa tutte le disposizioni pertinenti delle:</p> <ul style="list-style-type: none"> * Direttiva macchine 2006/42/CE * Direttiva sulla compatibilità elettromagnetica 2014/30/UE * Direttiva sulla emissione acustica delle macchine e attrezzature destinate a funzionare all'aperto 2000/14/CE - 2005/88/CE * Direttiva 2011/65/UE - (UE) 2015/863 sulla restrizione dell'uso di determinate sostanze pericolose nelle apparecchiature elettriche ed elettroniche <p>2. Descrizione della macchina</p> <ol style="list-style-type: none"> a) Prodotto : Tagliasegna b) Funzione : Taglio di siepi c) Modello d) Tipo e) Numero di serie f) Costruttore <p>3. Rappresentante autorizzato e competente per la compilazione della documentazione tecnica</p> <p>4. Riferimento alle norme applicate</p> <p>5. Direttiva sulla emissione acustica delle macchine e attrezzature destinate a funzionare all'aperto</p> <ol style="list-style-type: none"> a) Livello di potenza sonora misurato b) Livello di potenza sonora garantito c) Parametri emissione acustica d) Procedura di valutazione della conformità e) Organismo notificato <p>7. Fatto a 8. Data</p>	<p>Deutsch (German) EG-Konformitätserklärung</p> <p>1. Der Unterzeichner, Peter Neckebroek erklärt hier im Namen der Bevollmächtigten, dass die hierunter genannte Maschine allen folgenden einschlägigen Bestimmungen entspricht:</p> <ul style="list-style-type: none"> * Maschinrichtlinie 2006/42/EG * Richtlinie der Elektromagnetischen Kompatibilität 2014/30/UE * Geräuschrichtlinie im Freien 2000/14/EG - 2005/88/EG * Richtlinie 2011/65/UE - (EU) 2015/863 zur Beschränkung der Verwendung bestimmter gefährlicher Stoffe in Elektro- und Elektronikgeräten <p>2. Beschreibung der Maschine</p> <ol style="list-style-type: none"> a) Produkt : Heckenscheide b) Funktion : Hecke schneiden c) Modell d) Typ e) Seriennummer f) Hersteller <p>3. Hersteller</p> <p>4. Bevollmächtigter und in der Position, die technische Dokumentation zu erstellen</p> <p>5. Verweis auf aufwendbare Standards</p> <p>6. Geräuschrichtlinie im Freien</p> <ol style="list-style-type: none"> a) gemessene Lautstärke b) Schalleistungspegel c) Geräuschvorgabe d) Konformitätsbewertungsablauf e) Benannte Stelle f. Ort 8. Datum
<p>Nederlands (Dutch) EG-verklaring van overeenstemming</p> <p>1. Ondergetekende, Peter Neckebroek, in naam van de gemachtigde van de fabrikant, verklaart hiermee dat het hieronder beschreven machine voldoet aan alle toepasselijke bepalingen van :</p> <ul style="list-style-type: none"> * Richtlijn 2006/42/EG betreffende machines * Richtlijn 2014/30/UE betreffende elektromagnetische overeenstemming * Richtlijn 2000/14/EG - 2005/88/EG betreffende geluidsemissie (openlucht) * Richtlijn 2011/65/UE - (EU) 2015/863 betreffende beperking van het gebruik van bepaalde gevaarlijke stoffen in elektrische en elektronische apparatuur <p>2. Beschrijving van de machine</p> <ol style="list-style-type: none"> a) Product : Heggenschaar b) Functie : hagen scheren c) Model d) Type e) Seriennummer f) Fabrikant <p>3. Machtigende van de fabrikant en in staat om de technische documentatie samen te stellen</p> <p>4. Referentie voor toegepaste normen</p> <p>5. Geluidsemissierichtlijn (openlucht)</p> <ol style="list-style-type: none"> a) Gemeten geluidsvormingsniveau b) Gewaarborgd geluidsvormingsniveau c) Geluidparameter d) Conformiteitsbeoordelingsprocedure e) Aangemelde instantie <p>7. Plaats 8. Datum</p>	<p>Dansk (Danish) EF OVERENSSTEMMELSEERKLÆRING</p> <p>1. UNDERTEGNEDE, Peter Neckebroek, PÅ VEGNE AF DEN AUTORISEREDE REPRÆSENTANT, ERKLÆRER HERMED AT MASKINEN, SOM ER BESKRIVET NEDENFOR, OPFYLDER ALLE RELEVANTE BESTEMMELSER I FØLGENDE:</p> <ul style="list-style-type: none"> * MASKINDIREKTIV 2006/42/EF * EMC-DIREKTIV 2014/30/UE * DIREKTIV OM STØJEMMISSION 2000/14/EF - 2005/88/EF * Direktiv 2011/65/UE - (EU) 2015/863 om begrænsning af anvendelsen af visse farlige stoffer i elektrisk og elektronisk udstyr <p>2. BESKRIVELSE AF PRODUKTET</p> <ol style="list-style-type: none"> a) Produkt : Hækklipper b) ANVENDELSE : Hæskklipping c) Model d) TYPE e) SERIENUMMER f) PRODUCENT <p>3. AUTORISERET REPRÆSENTANT OG I STAND TIL AT UDARBEJDE DEN TEKNISKE DOKUMENTATION</p> <p>4. Henvisning til anvendte standarder</p> <p>5. DIREKTIV OM STØJEMMISSION FRA MASKINER TIL UENDØRS BRUG</p> <ol style="list-style-type: none"> a) MÅLT LYDEFFEKTNIVEAU b) GARANTERET LYDEFFEKTNIVEAU c) STØJPARAMETER d) PROCEDURE FOR OVERENSSTEMMELSESVURDERING e) BEMYNDIGET ORGAN <p>7. STED 8. DATO</p>	<p>Ελληνικά (Greek) ΕΚ-Δήλωση συμμόρφωσης</p> <p>1. Ο κάτωθι υπογεγραμμένος, Peter Neckebroek, εκ μέρους του εξουσιοδοτημένου αντιπροσώπου με το παρόν δηλώνει ότι το παρακάτω περιγραφόμενο όχημα πληροί όλες τις σχετικές προδιαγραφές του:</p> <ul style="list-style-type: none"> * Οδηγία 2006/42/ΕΚ για μηχανές * Οδηγία 2014/30/ΕΕ για την ηλεκτρομαγνητική συμβατότητα * Οδηγία 2000/14/ΕΚ - 2005/88/ΕΚ για το επίπεδο θορύβου σε εξωτερικούς χώρους. * Οδηγία 2011/65/ΕΕ - (ΕΕ) 2015/863 για τον περιορισμό της χρήσης ορισμένων επικίνδυνων ουσιών σε ηλεκτρικό και ηλεκτρονικό εξοπλισμό <p>2. Περιγραφή μηχανήματος</p> <ol style="list-style-type: none"> a) προϊόν : Ψαλίδι Μηχανοκίνητο b) Λειτουργία : για διαμόρφωση θάμνων c) Μοντέλο d) Τύπος e) Αριθμός σειράς παραγωγής f. Κατασκευστής <p>3. Εξουσιοδοτημένος αντιπρόσωπος και είναι σε θέση να καταρτίσει τον τεχνικό φάκελο</p> <p>4. Παραπομπή στα ισχύοντα πρότυπα</p> <p>5. Οδηγία επίπεδου θορύβου εξωτερικών χώρων</p> <ol style="list-style-type: none"> a) Μετρήσιμα ηχητικά ένταση b) Εγγυημένα ηχητικά ένταση c) Ηχητική παράμετρος d) Διαδικασία πιστοποίησης e) Οργανισμός πιστοποίησης 7. Η δοκιμή έγινε 8. Ημερομηνία
<p>Svenska (Swedish) EG-försäkran om överensstämmelse</p> <p>1. Undertecknad, Peter Neckebroek, på uppdrag av auktoriserad representant, deklarerar härmed att maskinen beskriven nedan fullföljer alla relevanta bestämmelser enligt :</p> <ul style="list-style-type: none"> * Direktiv 2006/42/EG gällande maskiner * Direktiv 2014/30/UE gällande elektromagnetisk kompatibilitet * Direktiv 2000/14/EG - 2005/88/EG gällande buller utomhus * Direktiv 2011/65/UE - (EU) 2015/863 om begränsning av användning av vissa farliga ämnen i elektrisk och elektronisk utrustning <p>2. Maskinbeskrivning</p> <ol style="list-style-type: none"> a) Produkt : Häcksax b) Funktion : häckklipping c) Modell d) Typ e) Serienummer f) Tillverkare <p>3. Auktoriserad representant och ska kunna sammanställa teknisk dokumentationen</p> <p>4. Referens för tillämpad standard</p> <p>5. Direktiv för buller utomhus</p> <ol style="list-style-type: none"> a) Uppmått ljudnivå b) Garanterat ljudnivå c) Buller parameter d) Förfarande för bedömning e) Anmälda organ <p>7. Utfärdat vid 8. Datum</p>	<p>Español (Spanish) Declaración de Conformidad CE</p> <p>1. El abajo firmante, Peter Neckebroek, en representación del representante autorizado, adjunto declara que la máquina abajo descrita, cumple las cláusulas relevantes de:</p> <ul style="list-style-type: none"> * Directiva 2006/42/CE de maquinaria * Directiva 2014/30/UE de compatibilidad electromagnética * Directiva 2000/14/CE - 2005/88/CE de ruido exterior * Directiva 2011/65/UE - (UE) 2015/863 sobre restricciones a la utilización de determinadas sustancias peligrosas en aparatos eléctricos y electrónicos <p>2. Descripción de la máquina</p> <ol style="list-style-type: none"> a) Producto : Cortasetos b) Función : Cortar vallas de setos c) Modelo d) Tipo e) Número de serie f) Fabricante <p>3. Representante autorizado que puede compilar el expediente técnico</p> <p>4. Referencia a normas aplicadas</p> <p>5. Directiva sobre ruido exterior</p> <ol style="list-style-type: none"> a) Potencia sonora Medida b) Potencia sonora Garantizada c) Parámetros ruido d) Procedimiento evaluación conformidad e) Organismo notificado <p>7. Realizado en 8. Fecha</p>	<p>Română (Romanian) CE-Declaratie de Conformitate</p> <p>1. Subsemnatul Peter Neckebroek, în numele reprezentantului autorizat, declar prin prezenta faptul ca echipamentul descris mai jos îndeplinește toate condițiile necesare din:</p> <ul style="list-style-type: none"> * Directiva 2006/42/CE privind echipamentele electromagnetice * Directiva 2014/30/UE privind compatibilitatea electromagnetica * Directiva 2000/14/CE - 2005/88/CE privind poluarea fonica în spatiu deschis * Directiva 2011/65/UE - (UE) 2015/863 privind restricțiile de utilizare a anumitor substanțe periculoase în echipamentele electrice și electronice <p>2. Descrierea echipamentului</p> <ol style="list-style-type: none"> a) Produsul : Masina de tuns gard viu b) Domeniul de utilizare : fasonarea gardului viu c) Model d) Tip e) Serie produs f. Producator <p>3. Reprezentant autorizat și abilitat să realizeze documentație tehnică</p> <p>4. Referință la standardele aplicate</p> <p>5. Referință la standardele aplicate</p> <p>6. Directiva privind poluarea fonica în spatiu închis</p> <ol style="list-style-type: none"> a) Puterea acustică măsurată b) Putere acustică maxim garantată c) Indice poluare fonica d) Procedura de evaluare a conformității e) Notificari 7. Emisa la 8. Data

<p>Português (Portuguese) Declaración CE de Conformidade 1. O abaixo assinado, Peter Neckebroek, declara deste modo, em nome do mandatário, que a máquina abaixo descrito cumpre todas as estipulações relevantes da: * Directiva 2006/42/CE relativa às máquinas * Directiva 2014/30/EU relativa à compatibilidade electromagnética * Directiva 2000/14/CE - 2005/88/CE relativa às emissões sonoras para o meio ambiente dos equipamentos para utilização no exterior * Directiva 2011/65/EU - (UE) 2015/863 relativa à restrição do uso de determinadas substâncias perigosas em equipamentos eléctricos e electrónicos 2. Descrição da máquina a) Produto : Corta sebes b) Função : corte de sebes c) Modelo d) Tipo e) Número de série f) Fabricante 4. Mandatário com capacidade para compilar documentação técnica 5. Referência às normas aplicadas 6. Directiva relativa às emissões sonoras para o meio ambiente dos equipamentos para utilização no exterior a) Potência sonora medida b) Potência sonora garantida c) Parâmetro de ruído d) Procedimento de avaliação da conformidade e) Organismo notificado 7. Feito em 8. Data</p>	<p>Polski (Polish) Deklaracja zgodności WE 1. Niżej podpisany, Peter Neckebroek, w imieniu upoważnionego przedstawiciela, niniejszym deklaruje, że urządzenie opisane poniżej spełnia wszystkie odpowiednie postanowienia: * Dyrektywa Maszynowa 2006/42/WE * Dyrektywa Kompatybilności Elektromagnetycznej 2014/30/UE * Dyrektywa Hałasowa 2000/14/WE - 2005/88/WE * Dyrektywę 2011/65/UE - (UE) 2015/863 w sprawie ograniczenia stosowania niektórych niebezpiecznych substancji w sprzęcie elektrycznym i elektronicznym 2. Opis urządzenia a) Produkt : Nożyce do żywoplotu b) Funkcja : przycinanie żywoplotu c) Model d) Typ e) Numery seryjne f) Producent 4. Upoważniony Przedstawiciel oraz osoba upoważniona do przygotowania dokumentacji technicznej 5. Odniesienie do zastosowanych norm 6. Dyrektywa Hałasowa a) Zmierzony poziom mocy akustycznej b) Gwarantowany poziom mocy akustycznej c) Wartość hałasu d) Procedura oceny zgodności e) Jednostka notyfikowana 7. Miejsce 8. Data</p>	<p>Suomi / Suomen kieli (Finnish) EY-VAATIMUSTENMUKAISUUSVAKUUTUS 1. Allekirjoittanut, Peter Neckebroek vakuuttaa tällä lauseella valmistajan edustajana, vakuuttaa täten että alla mainittu kone/tuote täyttää kaikki seuraavia määräyksiä: * Kone-direktiivi 2006/42/EY * Direktiivi 2014/30/EU sähkömagneettinen yhteensopivuus * Direktiivi 2000/14/EY - 2005/88/EY ympäristön lelu * Direktiivi 2011/65/EU - (EU) 2015/863 tiettyjen vaarallisten aineiden käytön rajoittamisesta sähkö- ja elektroniikkalaitteissa 2. TUOTTEEN KUVAUS a) Tuote : Pensasleikkuri b) Toiminto : pensasaitojen leikkaus c) Malli d) TYYPPI e) SARJANUMERO 3. VALMISTAJA 4. Valmistajan edustaja ja teknisten dokumenttien laatija 5. Viittaus sovellettiin standardeihin 6. Ympäristön meludirektiivi a) Mitattu melutaso b) Todenmukainen melutaso c) Melu parametri d) Yhdenmukaisuuden arvioinnin menetelmä e) Tiedonantoinen 7. TEHTY 8. PÄIVÄMÄÄRÄ</p>
<p>Magyar (Hungarian) EK-megfelelőségi nyilatkozata 1. Alulírott Peter Neckebroek, a gyártó cég törvényes képviselőjeként nyilatkozom, hogy az általunk gyártott gép megfelel az összes, alább felsorolt direktívának: * 2006/42/EC Direktívának berendezésekre * 2014/30/EU Direktívának elektromágneses megfelelésre * 2000/14/EC - 2005/88/EC Direktívának kültéri zajszintre * Tanács 2011/65/EU - (EU) 2015/863 egyes veszélyes anyagok elektromos és elektronikus berendezésekben való alkalmazásának korlátozásáról 2. A gép leírása a) Termék : Sövénynyíró b) Funkció : sövény nyírása c) Modell d) Típus e) Sorozatszám f) Gyártó 4. Meghatalmazott képviselője és képes összehállítani a műszaki dokumentációt 5. Referencia az alkalmazott szabványokhoz 6. Kültéri zajszint Direktiva a) Mért hangerő b) Szavatolt paraméter c) Zajszint paraméter d) Megfelelési becslési eljárás e) Kijelölt szervezet 7. Keltetés helye 8. Keltetés ideje</p>	<p>Čestina (Czech) ES - Prohlášení o shodě 1. Podepsaný Peter Neckebroek, jako autorizovaná osoba zde potvrzuje, že stroj popsaný níže splňuje požadavky na správu těchto zařízení: * Směrnice 2006/42/ES pro strojní zařízení * Směrnice 2014/30/EU stanovující technické požadavky na výrobky z hlediska elektromagnetické compatibility * Směrnice 2000/14/ES - 2005/88/ES stanovující technické požadavky na výrobky z hlediska emisí hluku zařízení pro venkovní použití * Rady 2011/65/EU - (EU) 2015/863 o omezení používání některých nebezpečných látek v elektrických a elektronických zařízeních 2. Popis zařízení a) Výrobek : Nůžky na živé ploty b) Funkce : Zastřihávání živých plotů c) Model d) Typ e) Výrobní číslo f) Výrobce 4. Zplnomocněný zástupce a osoba pověřená kompletní technické dokumentace 5. Odkaz na platné standardy 6. Směrnice pro hluk pro venkovní použití a) Naměřený akustický výkon b) Garantovaný akustický výkon c) Parametr hluku d) Způsob posouzení shody e) Notifikovaná osoba 7. Podepsáno v 8. Datum</p>	<p>Latviešu (Latvian) EK atbilstības deklarācija 1. Peter Neckebroek ar savu parakstu zem šī dokumenta, autorizētā pārstāvīja vārdā, paziņo, ka zemāk aprakstītais mašīna, atbilst visām zemāk norādīto direktīvu sadaļām: * Direktīva 2006/42/EK par mašīnām * Direktīva 2014/30/ES attiecībā uz elektromagnētisko savietojamību * Direktīva 2000/14/EK - 2005/88/EK par trokšņa emisiju vidi * Direktīva 2011/65/ES - (ES) 2015/863 par dažu bīstamu vielu izmantošanas ierobežošanu elektriskās un elektroniskās iekārtās 2. Iekārtas apraksts a) Produkts : dzīvzogu šķēres b) Funkcija : dzīvzogu apgriešana c) Modeļis d) Tips e) Sērijas numurs f) Ražotājs 4. Autorizētais pārstāvis, kas spēj sastādīt tehnisko dokumentāciju 5. Atsauce uz piemērotajiem standartiem 6. Ārpus trokšņu Direktīva a) Izmērītā trokšņa līdums b) Pieļaujama trokšņa līdums c) Trokšņa parametrs d) Atbilstības vērtējuma procedūra e) Informētais testētājs 7. Vieta 8. Datums</p>
<p>Slovenčina (Slovak) ES vyhlásenie o zhode 1. Dolu podpísaný Peter Neckebroek, ako autorizovaný zástupca výrobcu, týmto vyhlasuje, že uvedený stroj/ov je v zhode s nasledovnými smernicami: * Smernica 2006/42/ES (Strojné zaradenia) * Smernica 2014/30/EU (Elektromagnetická kompatibilita) * Smernica 2000/14/ES - 2005/88/ES (Emisie hluku) * Rady 2011/65/EU - (EU) 2015/863 o obmedzení používania určitých nebezpečných látok v elektrických a elektronických zariadeniach 2. Popis stroja a) Produkt : Plotostrih b) Funkcia : Zastrihovanie živých plotov c) Model d) Typ e) Výrobné číslo f) Výrobca 4. Autorizovaný zástupca schopný zostaviť technickú dokumentáciu 5. Referencia na použité normy 6. Smernica pre emisie hluku vo vonom priestranstve a) Nameraná hladina akustického výkonu b) Zaručená hladina akustického výkonu c) Rozmery d) Procedúra posudzovania zhody e) Notifikovaná osoba 7. Miesto 8. Dátum</p>	<p>Eesti (Estonian) EÜ vastavusdeklaratsioon 1. Kõnealusega kinnitan allkirjutanuna, Peter Neckebroek, volitatud esindaja nimel, et allpool kirjeldatud masina vastab kõikidele alljärgnevatel direktiivide sätetele: * Masinate direktiiv 2006/42/EÜ * Elektromagnetilise ühilduvuse direktiiv 2014/30/EL * Välmisüra direktiiv 2000/14/EÜ - 2005/88/EÜ * Direktiiv 2011/65/EL - (EL) 2015/863 teatavate ohtlike ainete kasutamise piiramisest kodu elektri- ja elektroniikaseadmetes 2. Seadme kirjeldus a) Toode : Heekiõikur b) Funktsioon : heki lõikamine c) Mudel d) Tüüp e) Seerianumber f) Tootja 4. Volitatud esindaja, kes on pädev täita tehnilist dokumentatsiooni 5. Viide kohaldatavale standarditele 6. Välmisüra direktiiv a) Mõõdetud helivõimsuse tase b) Lubatud helivõimsuse tase c) Mõõda parameeter d) Vastavushindamismenetlus e) Teatavalt asutus 7. Koht 8. Kuupäev</p>	<p>Slovensčina (Slovenian) ES izjava o skladnosti 1. Spodaj podpisani Peter Neckebroek, ki je pooblaščená oseba in v imenu proizvajalca izjavlja, da spodaj opisana stroj ustrezajo vsem navedenim direktivam: * Direktiva 2006/42/ES o strojih * Direktiva 2014/30/EU o elektromagnetni združljivosti * Direktiva 2000/14/ES - 2005/88/ES o hrupnosti * Direktiva 2011/65/EU - (EU) 2015/863 o omejevanju uporabe nekaterih nevarnih snovi v električni in elektronski opremi 2. Opis naprave a) Proizvod : Motorno škarje za živo mejo b) Funkcija : strizanje žive meje c) Model d) Tip e) Serjska številka f) Proizvajalec 4. Pooblaščen predstavnik ki lahko predloži tehnično dokumentacijo 5. Sklic na uporabljene standarde 6. Direktiva o hrupnosti a) Izmerjena zvočna moč b) Garantirana zvočna moč c) Parameter d) Postopek e) Postopek opravi 7. Kraj 8. Datum</p>

<p>Lietuvių kalba (Lithuanian) EB atitikties deklaracija 1. Įgaliojoto atstovo vardu pasirašęs Peter Neckebroek patvirtina, kad žemiau aprašyta mašina atitinka visas išvardintų direktyvų nuostatas: * Mechanizmų direktyva 2006/42/EB * Elektromagnetinio suderinamumo direktyva 2014/30/ES * Triukšmo lauke direktyva 2000/14/EB - 2005/88/EB * Direktyva 2011/65/ES - (ES) 2015/863 dėl tam tikrų pavojingų medžiagų naudojimo elektros ir elektroninėje įrangoje apribojimo 2. Priešais aprašymas a) Gaminyje: Timeris gyvatvorėi formuoti b) Funkcija: gyvatvorės formavimas c) Modelis d) Tipas e) Serijos numeris 3. Gamintojas 4. Įgaliojasis atstovas ir galintis sudaryti techninę dokumentaciją 5. Nuoroda į taikytus standartus 6. Triukšmo lauke direktyva a) Išmatuotas garso galimumo lygis b) Garantuojamas garso galimumo lygis c) Triukšmo parametras d) Tipas e) Registruota įstaiga 7. Vieta 8. Data</p>	<p>Български (Bulgarian) ЕО декларация за съответствие 1. Дългоподписният Peter Neckebroek, от името на упълномощения представител, с настоящото декларирам, че машините, описани по-долу, отговарят на всички съответни разпоредби на: * Директива 2006/42/ЕО относно машините * Директива 2014/30/ЕС относно електромагнитната съвместимост * Директива 2000/14/ЕО - 2005/88/ЕО относно шумовите емисии на съоръжения, предназначени за употреба извън сградите * Директива 2011/65/ЕС - (ЕС) 2015/863 година относно ограничението за употребата на определени опасни вещества в електрическото и електронното оборудване 2. Описание на машините a) Продукт: Машина за рязане на жив плет b) Функция: подрязване на жив плет c) Модел d) Тип e) Серийн номер 3. Производител 4. Упълномощен представител и отговорник за съставяне на техническа документация 5. Препратка към приложените стандарти 6. Директива относно шумовите емисии на съоръжения, предназначени за употреба извън сградите a) Измерена звукова мощност b) Гарантирана звукова мощност c) Параметърът шум d) Процедурата за оценка на съответствието e) Нотифициран орган 7. Място на изготвяне 8. Дата на изготвяне</p>	<p>Norsk (Norwegian) EF: Samsvarserklæring 1. Undertegnede Peter Neckebroek på vegne av autorisert representant herved erklærer at maskinen beskrevet nedenfor innfrir relevant informasjon fra følgende forskrifter. * Maskindirektivet 2006/42/EF * Direktiv EMC: 2014/30/EU Elektromagnetisk kompatibilitet * Direktiv om støy utendørs 2000/14/EF - 2005/88/EF * Direktiv 2011/65/EU - (EU) 2015/863 om restriksjoner av bruk av visse farlige materialer i elektrisk og elektronisk utstyr. 2. Beskrivelse av produkt a) Produkt: Hekkklipper b) Funksjon: Klippe/trimme hekk c) Modell d) Type e) Serienummer 3. Produsent 4. Autorisert representant og i stand til å utarbeide den tekniske dokumentasjonen 5. Henvisning til brukte standarder 6. Utendørs direktiv får støy a) Målt støy b) Maks støy c) Konstant støy d) Verdi vurderings prosedyre e) Gjeldende kjøretøy/kropp/stamme/skrog 7. Sted 8. Dato</p>
<p>Türk (Turkish) AT Uygunluk Beyanı 1. Aşağıda imzası bulunan Peter Neckebroek, yetkili temsilci adına, bu yazıyla birlikte aşağıdaki makine ile ilgili tüm hükümlülüklerin yerine getirildiğini beyan etmektedir: * Makina Emniyet Yönetmeliği 2006/42/AT * Elektromanyetik Uyumluluk Yönetmeliği 2014/30/AB * Açık Alanda Kullanılan Teçhizat Tarafından Oluşturulan Çevredeki Gürültü Emisyonu ile İlgili Yönetmelik 2000/14/AT-2005/88/AT * 2011/65/AB - (AB) 2015/863 elektrikli ve elektronik ekipmanlarda bazı tehlikeli maddelerin kullanımının yasaklanmamasına ilişkin yönetmelik 2. Makinanın tanıtı a) Ürün: Çit biçici b) İşlevi: Çitlerin budanması c) Model d) Tipi e) Seri numarası 3. İmalatçı 4. Teknik dosyayı hazırlamakla yetkili olan Toplulukta yerleşik yetkili temsilci 5. Uygulanan standartlara istinaden 6. Açık alan gürültü Yönetmeliği a) Ölçülen ses gücü b) Garanti edilen ses gücü c) Gürültü parametresi d) Uygulanan değerlendirme prosedürü e) Onaylanmış kuruluş 7. Beyanın yerini 8. Beyanın tarihi</p>	<p>Íslenska (Icelandic) EB-Samsvarisfrýsýing 1. Undirritaður Peter Neckebroek staðfestir hér með fyrir hönd löggilttra aðila að upplýsingar um vélbúnað hér að neðan eru tæmandi hvað varðar alla tilheyrandi mátaflokkka, svo sem * Leiðbeiningar fyrir vélbúnað 2006/42/EB * Leiðbeiningar fyrir rafsegulsvið 2014/30/EU * Leiðbeiningar um hávaðamengun 2000/14/EB-2005/88/EB * Tískipun 2011/65/EU - (EU) 2015/863 varðandi leiðbeiningar um notkun á hættulegum efnum í raf og rafenda búnaði 2. Lýsing á vélbúnaði a) Ökutaki: Hekk klippur b) Virkni: Trjáklippingar c) Gerð d) Tegund e) Serial númer 3. Framleiðandi 4. Löggildir aðilar og fær um að taka saman tækniskýjónin 5. Tilvisun til viðeigandi staðla 6. Leiðbeiningar um hávaðamengun a) Mældur hávaða styrkur b) Staðfestur hávaða styrkur c) Hávaða breytileiki d) Staðfesting á gæðastöðlum e) Merkingar 7. Gert hjá 8. Dagsetning</p>	<p>Hrvatski (Croatian) EK Izjava o sukladnosti 1. Potpisani, Peter Neckebroek, u ime ovlaštenog predstavnika, ovime izjavljuju da strojevi navedeni u nastavku ispunjavaju sve važeće odredbe: * Propisa za strojeve 2006/42/EK * Propisa o elektromagnetskoj kompatibilnosti 2014/30/EU * Propisa o buci na otvorenome 2000/14/EK-2005/88/EK * Direktiva 2011/65/EU - (EU) 2015/863 o ograničenju određenih opasnih supstanci u električnoj i elektronskoj opremi. 2. Opis strojeva a) Proizvod: Motorne škare b) Funkcionalnost: podrezivanje živice c) Model d) Tip e) Serijski broj 3. Proizvođač 4. Ovlašteni predstavnik i osoba za sastavljanje tehničke dokumentacije 5. Referencija na primijenjene standarde 6. Propis o buci na otvorenome a) Izmjerena jačina zvuka b) Zajamčena jačina zvuka c) Parametar buke d) Postupak za ocjenu sukladnosti e) Obavješteno tijelo 7. U 8. Datum</p>

1

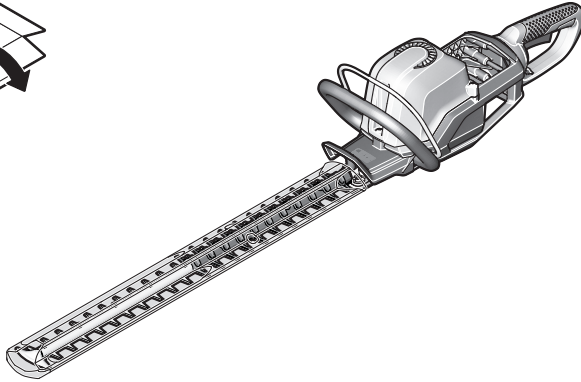
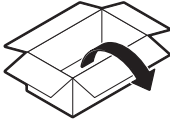

2

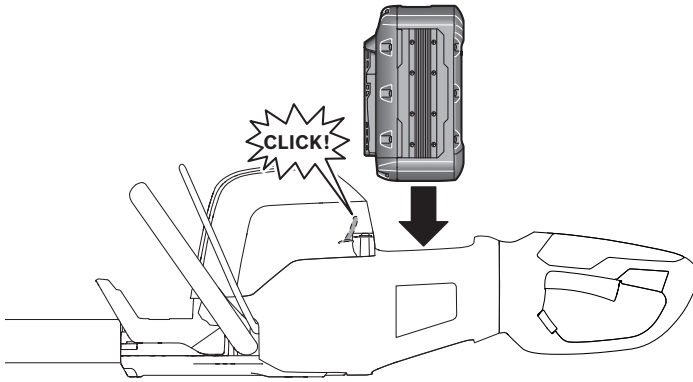

3

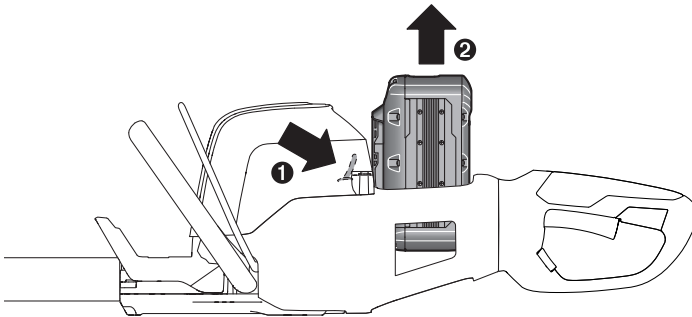

4

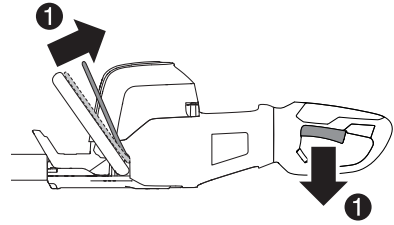
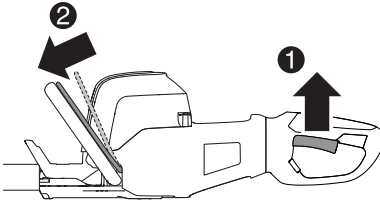

1+2 = |

1 = ○

5

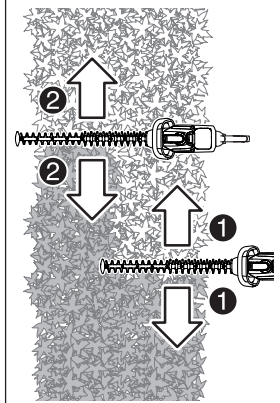
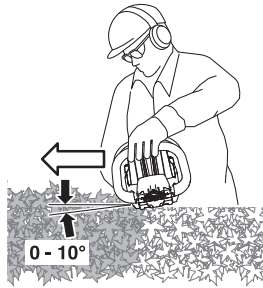

6

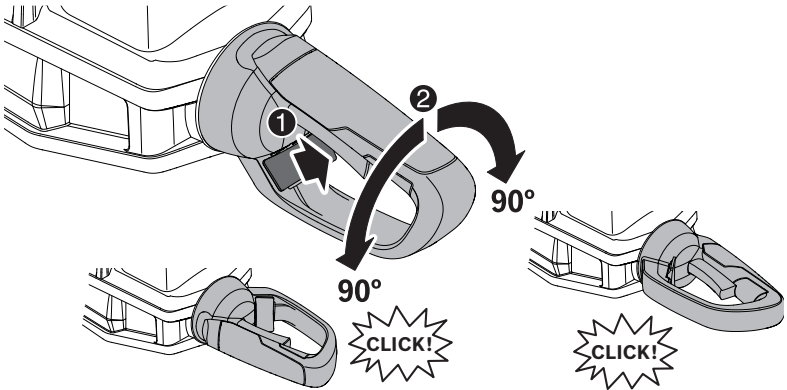

7

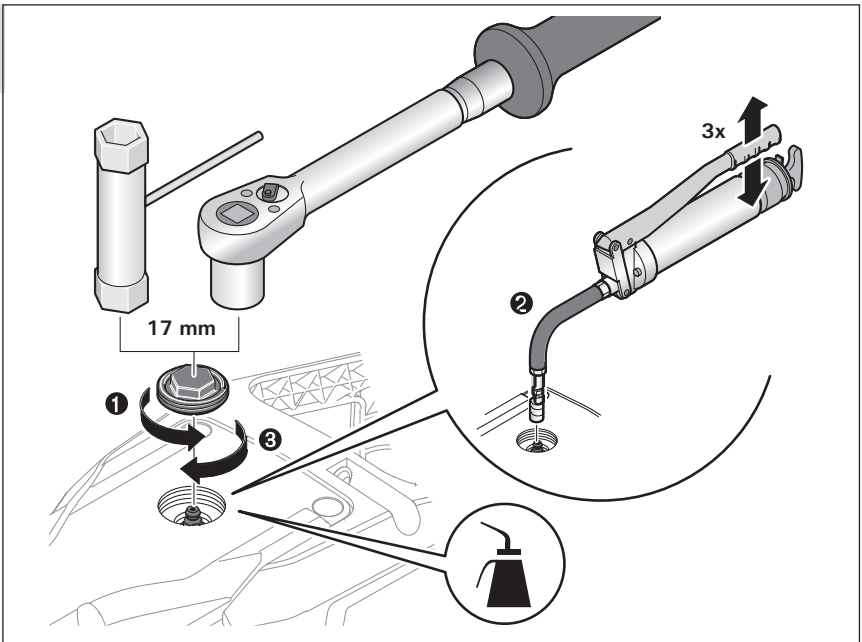

8

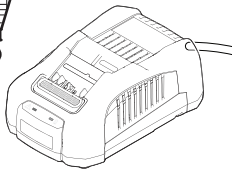

CV3680XABM (UK)
 CV3680XAEM (Europe)
 CV3680XASM (Switzerland)
 CV3680XAUM (Australia)



80001-YOC-003

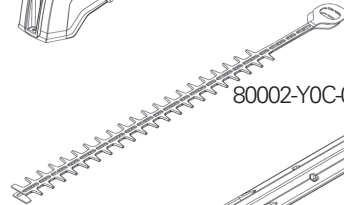

80002-YOC-003

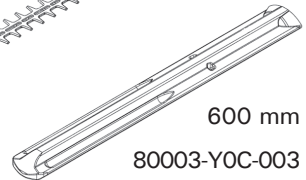

600 mm

80003-YOC-003



DPW3660XA



DPW3690XA

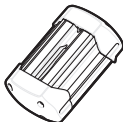

DP3640XA

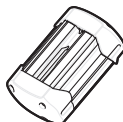

DP3660XA

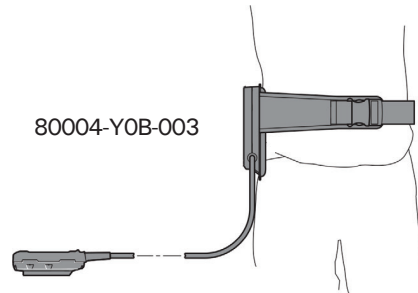

80004-YOB-003



HONDA

3RY0B610
00X3R-Y0B-6100



Printed in Europe

© Honda Motor Europe, Ltd 2020